

UA

LED SMART ТЕЛЕВІЗОР

МОДЕЛЬ: LE21CT5500AK



POWER ON YOUR ENERGY

Інструкція з експлуатації

Будь ласка, уважно прочитайте цю інструкцію перед використанням телевізора.

Зміст

1. Важливі правила техніки безпеки	
Запобіжні заходи.....	2
Правила безпеки.....	3
2. Комплектація.....	6
3. Встановлення ЖК телевізора	
Установка підставки.....	7
4. Загальний вигляд телевізора	
Вигляд спереду.....	8
Вигляд ззаду.....	9
5. Підключення зовнішніх пристроїв	
Підключення до антени або кабелю	10
Підключення пристрою через інтерфейс HDMI.....	10
Підключення до порту LAN	10
Підключення пристрою через інтерфейс відео + аудіо L / R	11
Підключення ПК через інтерфейс VGA / HDMI	12
6. Пульт дистанційного керування (ДК)	
Встановлення елементів живлення.....	13
Користування пультом ДК.....	13
Дистанційне керування	14
Функціональні кнопки пульта ДК.....	15
7. Основні операції	
Увімкнення / Вимкнення.....	16
Вибір джерела сигналу	16
Автоматичне налаштування телеканалів.....	16
Перемикання каналів.....	16
Регулювання гучності.....	17
Вибір джерела сигналу.....	17
Доступ до екранного меню.....	17
8. Налаштування зображення	18
9. Налаштування звуку.	19
10. Налаштування каналів.....	20
11. Налаштування блокування	21
12. Налаштування часу	22
13. Меню опцій	23
14. Мережеві налаштування.....	24
15. Мультимедіа.....	25
16. Налаштування системи.....	27
17. Усунення несправностей	28
18. Технічні характеристики	30

1. Важливі правила техніки

безпеки Запобіжні заходи

1. Уважно прочитайте інструкцію.
2. Неухильно дотримуйтеся інструкції.
3. Зауважте на всі запобіжні заходи.
4. Дотримуйтеся всіх інструкцій.
5. Не користуйтеся пристроєм біля води.
6. Витирайте лише сухою ганчіркою.
7. Не закривайте вентиляційні отвори. Встановлюйте відповідно до інструкцій виробника.
8. Не встановлюйте поблизу будь-яких джерел тепла, таких як радіатори, обігрівачі, печі та іншої апаратури (наприклад, біля підсилювачів), яка виділяє тепло.
9. Не нехуйте призначенням безпеки поляризованого або заземлюючого штекера. Полярна вилка має два контакти, один з яких ширший за інший. Вилка із заземленням має два контакти та третій заземлювальний контакт. Широкий контакт чи третій штир призначені для забезпечення вашої безпеки. Якщо вилка не підходить до вашої розетки, зверніться до електрика для заміни застарілої розетки.
10. Захищайте шнур живлення від затиснення або перегинів, особливо біля штекерів та в місці роз'єму.
11. Використовуйте тільки засоби / аксесуари, які визначені виробником
12. Використовуйте візок, підставку, штатив, кронштейн або стіл, визначені виробником, або ті, які продаються разом з пристроєм. При використанні візка будьте обережні аби не допустити перекидання.
13. Вимикайте пристрій від мережі живлення під час грози та якщо ви не збираєтеся експлуатувати пристрій протягом тривалого періоду часу.
14. Щодо технічного обслуговування звертайтеся тільки до кваліфікованих фахівців. Пристрій підлягає ремонту в разі пошкодження кабелю живлення (як сам кабель, так і вилка), попадання рідини і сторонніх предметів всередину пристрою, якщо пристрій попав під дощ або у середу підвищеної вологості, несправностей при експлуатації та у разі падіння пристрою.
15. **УВАГА:** Для зниження ризику виникнення пожежі або ураження електричним струмом, не піддавайте цей прилад дії дощу або вологи.
16. Пристрій не повинен піддаватися дії крапель або бризок рідин. Предмети, наповнені рідиною, такі як вази, не повинні бути розміщені на пристрої.
17. Мережева штепсельна вилка або приладовий з'єднувач повинні залишатися готовими до роботи.
18. Використання на відкритому повітрі: Цей телевізор не призначений для установки на відкритому повітрі. Слідкуйте за тим, щоб телевізор не потрапив під дощ, оскільки це може призвести до пожежі або ураження електричним струмом. Крім того, не піддавайте телевізор дії прямих сонячних променів, оскільки це може призвести до нагрівання і пошкодження пристрою.

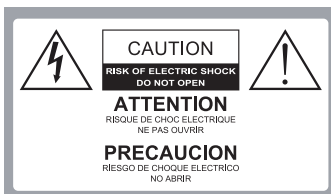

Увага:

З МЕТОЮ ЗНИЖЕННЯ РИЗИКУ УРАЖЕННЯ СТРУМОМ ЗАБОРОНЯЄТЬСЯ ЗНИМАТИ КРИШКИ (АБО ЗАДНЬОЇ ПАНЕЛІ). ВСЕРЕДИНІ ВИРОБУ НЕМАЄ ДЕТАЛЕЙ, ЩО ОБСЛУГОВУЮТЬСЯ КОРИСТУВАЧЕМ. ДЛЯ ТЕХНІЧНОГО ОБСЛУГОВУВАННЯ НЕОБХІДНО ЗВЕРНУТИСЯ ДО КВАЛІФІКОВАНИХ ФАХІВЦІВ.



Небезпечна напруга: блискавка в трикутнику попереджає користувача про наявність небезпечної напруги в корпусі пристрою, яка може представляти небезпеку ураження електричним струмом.



Інструкція: Знак оклику в трикутнику попереджає користувача про необхідність дотримання інструкцій з експлуатації та технічного обслуговування, згідно посібнику, що поставляється в комплекті з виробом.

1. Важливі правила техніки безпеки

Запобіжні заходи

Дотримання простих заходів безпеки, описаних у цій брошурі забезпечить вам безпечне користування продуктом протягом багатьох років. Цей продукт відповідає всім вимогам безпеки.

1. Прочитайте та дотримуйтесь цих інструкцій

Всі інструкції з безпеки та експлуатації повинні бути прочитані і дотримані перед початком експлуатації телевізора.

2. Зберігайте інструкції

Інструкції з техніки безпеки та експлуатації повинні бути збережені для подальшого використання.

3. Візьміть до уваги попередження

Усі попередження в інструкції з експлуатації повинні бути дотримані.

4. Догляд за телевізором

Перед чищенням телевізора відключіть його від живлення мережі. Не використовуйте рідкі або аерозольні засоби для чищення. Протирайте м'якою, злегка вологою тканиною.

5. Вода та вологість

Не встановлюйте телевізор поблизу води, наприклад, у ванній, біля раковини, кухонної мийки, пральної машини, у сирому підвалі або поруч із басейном.

6. Візки та підставки

Не ставте телевізор на слизьку або похилу поверхню, на нестійкій поверхні, стенди або стіл. Телевізор може зісковзнути або впасти. Падіння може призвести до серйозного травмування дитини або дорослої людини, пошкодженнь телевізора.

7. Транспортування телевізора

Телевізор необхідно перевозити дуже обережно. Різкі зупинки, надмірне застосування сили і нерівні поверхні можуть призвести до падіння і пошкодження телевізора.

8. Вентиляція

Щілини і отвори в корпусі телевізора призначені для вентиляції і забезпечення надійної роботи телевізора і захисту його від перегріву, отже ці отвори не повинні бути засмічені або закриті. Отвори не повинні закриватися через установку телевізора на ліжко, диван, килим або іншу подібну поверхню. Даний телевізор не можна встановлювати у вбудовані меблі, такі як книжкова шафа або стелаж без забезпечення належної вентиляції.

9. Джерела живлення

Телевізор повинен експлуатуватися тільки від того типу джерела живлення, який вказано на телевізорі або у Інструкції по експлуатації. Якщо Ви точно не знаєте тип джерела живлення у вашому будинку, проконсультуйтеся з продавцем або з місцевим постачальником електроенергії.

10. Шнур живлення

Цей телевізор оснащений трипровідною вилкою із заземленням, вилкою з третім (заземлюючим) контактом. Ця вилка підходить тільки до розетки із заземленням. Це функція безпеки. Якщо ви не можете вставити вилку у розетку, зверніться до електрика для заміни застарілої розетки. Не нехуйте заходами безпеки!

1. Важливі правила техніки безпеки

11. Захист шнура живлення

Шнури живлення повинні бути прокладені таким чином, щоб уникнути наступання на них. Захищайте шнур живлення від часткового згортання або затиснення біля вилок, електричних трійників, і в місці, де він виходить з телевізора.

12. Блискавка

Для додаткового захисту телевізора під час грози або коли пристрій залишено без нагляду і не використовується протягом тривалого часу, вимкніть його з електричної розетки та від'єднайте антену або кабельну систему. Це дозволить запобігти пошкодженню телевізора від блискавки або в результаті стрибків напруги в мережі.

13. Заземлення зовнішньої антени

Якщо зовнішня антена або кабельна система підключена до телевізора, переконайтеся, що антена або кабельна система заземлені для захисту від перенапруги та накопичених зарядів. Стаття 810 Національного електричного кодексу (США), ANSI / NFPA 70 містить інформацію про належне заземлення щогл і опорних конструкцій, заземлень проводів розрядних відділень антени, визначає розмір заземлюючих провідників, розташування розрядного відділення антени, підключення до електродів заземлення і містить вимоги до заземлювальних електродів.

Приклад заземлення згідно
Національного електричного кодексу

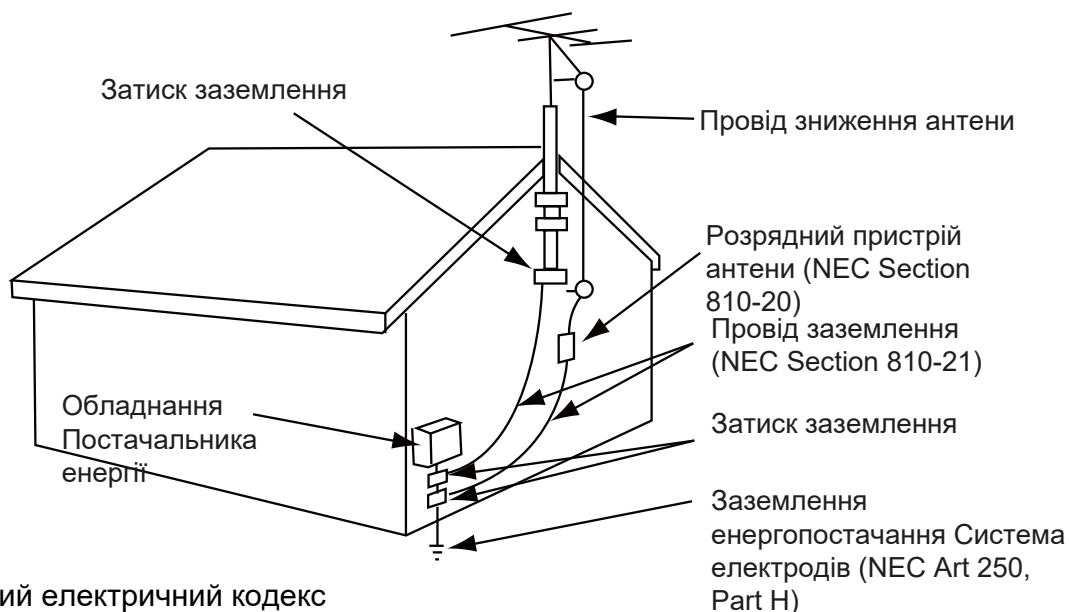

NEC – Національний електричний кодекс

14. Лінії електропередач

Зовнішня антена не повинна розташовуватися у безпосередній близькості від повітряних ліній електропередач або інших електричних та енергетичних ліній, або там, де вона може впасти на лінії електропередач. При установці зовнішньої антенної системи будьте вкрай обережні і не торкайтеся ліній електропередач, оскільки контакт із ними загрожує життю.

15. Перевантаження

Не перевантажуйте розетки та подовжувачі - це може призвести до пожежі або ураження електричним струмом.

1. Важливі правила техніки безпеки

16. Предмети та рідини

Ніколи не встромляйте будь-які предмети в телевізор через отвори, оскільки вони можуть торкнутися точок напруги і стати причиною короткого замикання, що може призвести до пожежі або ураження електричним струмом. Не допускайте попадання рідини всередину телевізора.

17. Обслуговування

Обслуговування телевізора повинні здійснювати тільки кваліфіковані фахівці. У жодному випадку не намагайтеся самостійно ремонтувати або знімати задню кришку телевізора, це може призвести до ураження електричним струмом та ін.

18. Пошкодження, що вимагають обслуговування

Від'єднайте телевізор від настінної розетки і зверніться за технічною допомогою до кваліфікованих спеціалістів із обслуговування, у наступних випадках:

- а. Якщо шнур живлення або вилка пошкоджені або зношені.
- б. У випадку потрапляння у телевізор рідини або сторонніх предметів.
- в. Якщо телевізор піддавався дії дощу або води.
- г. Якщо телевізор не працює нормально при дотриманні вказівок з експлуатації. Регулюйте тільки ті елементи управління, які зазначені у вказівках з експлуатації, оскільки неправильне регулювання інших елементів керування може призвести до пошкодження і буде часто вимагати великих обсягів роботи кваліфікованого фахівця по обслуговуванню, щоб відновити нормальну роботу телевізора.
- д. Якщо телевізор упустили або корпус було пошкоджено.
- е. У випадку, коли телевізор демонструє явну зміну в роботі.

2. Комплектація

Переконайтеся, що наступні компоненти входять до комплекту вашого РК - телевізора. У відсутності будь-яких компонентів, зверніться до центру обслуговування.

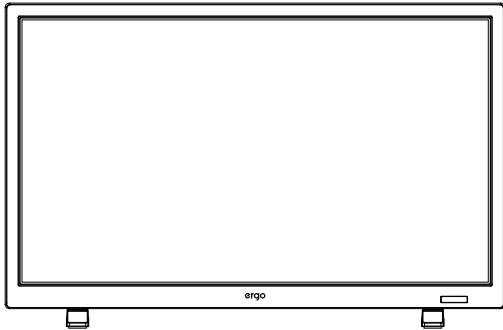

РК-телевізор

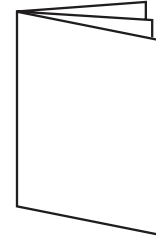

Інструкція з експлуатації

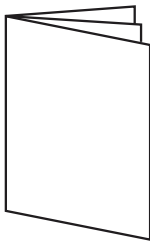

Гарантійний талон



Пульт ДК

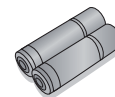

2 батарейки

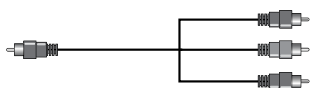

Компонентний шнур MINI YPbPr

3. Встановлення РК-телевізора

Установка підставки

мал. 1

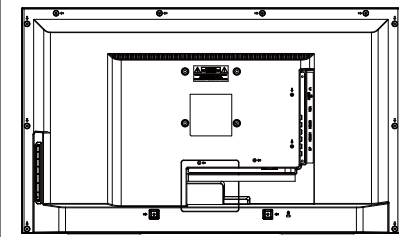

мал. 2

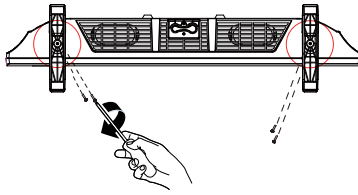

мал. 3

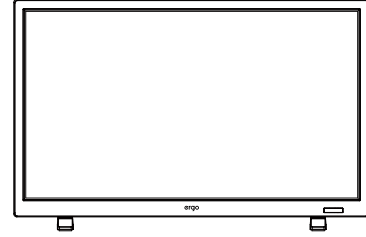

1. Покладіть телевізор на м'яку поверхню екраном донизу. Розташуйте його так, як показано на мал.1.
2. Прикріпіть кронштейн із підставкою до основи телевізора за допомогою чотирьох гвинтів, як показано на мал.2.
3. Поставте телевізор, як показано на мал.3

Від'єднання підставки

- 1.Покладіть телевізор на стіл екраном донизу. Застеліть перед цим стіл м'якою тканиною, щоб уникнути дряпання екрану. (мал. 1)
2. Викрутіть 4 болта (мал. 2) 3. Зніміть підставку. (мал. 3)

мал. 1

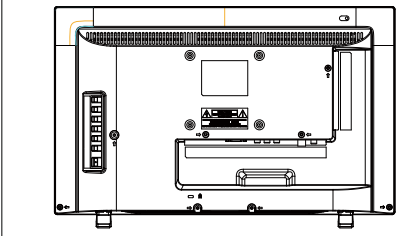

мал. 2

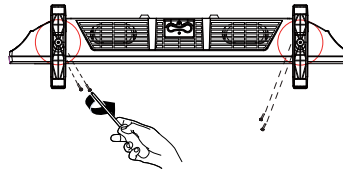

мал. 3

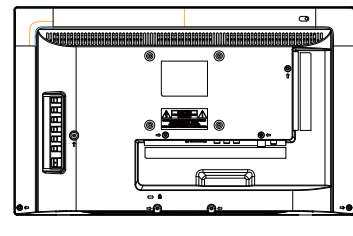

4. Загальний вигляд телевізора

Вигляд спереду

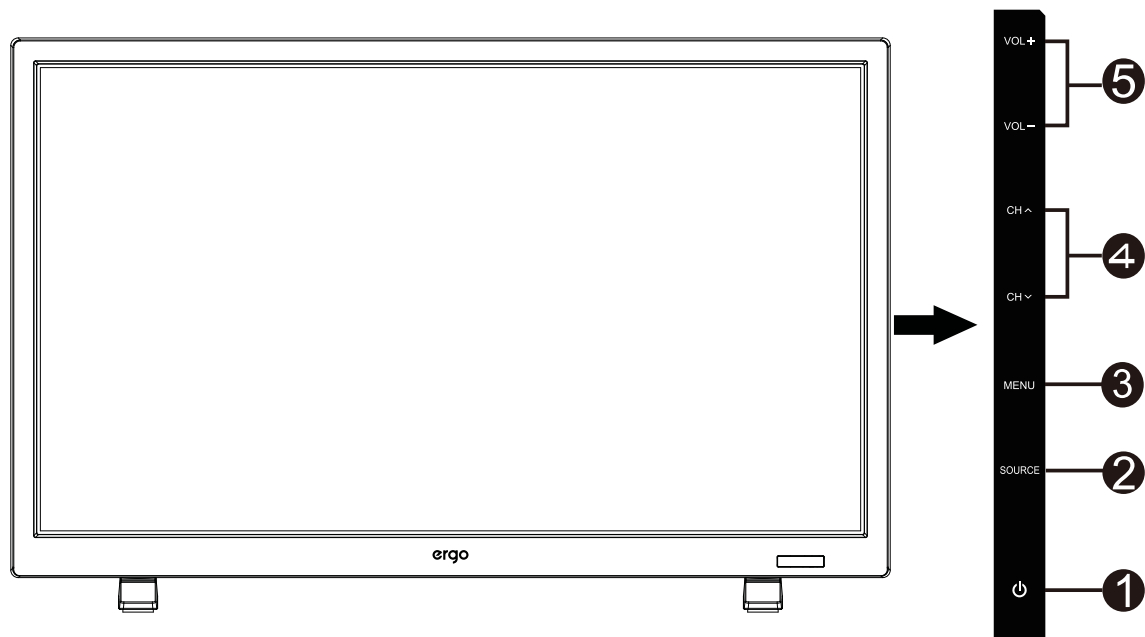

Позначення		Опис
1	⏻	Індикатор живлення.
2	SOURCE	Кнопка вибору вхідного сигналу.
3	MENU	Кнопка вибору меню.
4	▲ CH ▼	Кнопка перемикання каналів.
5	+ VOL -	Кнопки збільшення / зменшення звуку.

4. Загальний вигляд телевізора

Вигляд ззаду

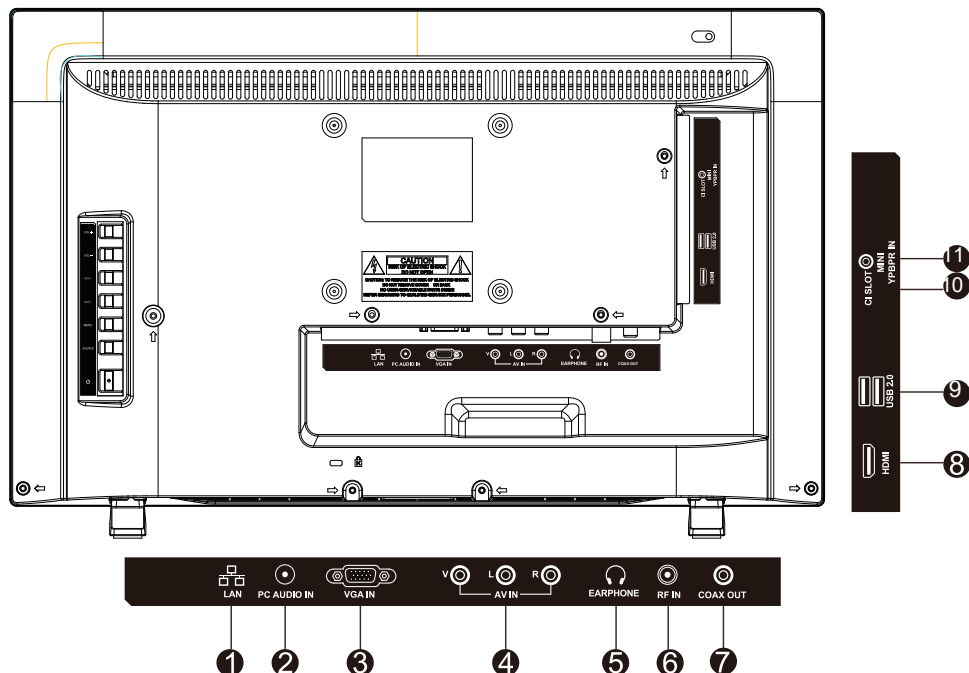

Позначення		Опис
1	LAN	Порт підключення до мережі.
2	PC AUDIO IN	Для підключення з аудіовихідом комп'ютера до роз'єму Аудіо на задній панелі ПК телевізора.
3	VGA IN	Для підключення 15-контактного D-Sub RGB кабеля до вашого комп'ютера та до гнізда RGB на задній панелі телевізора.
4	AV IN	Для підключення пристроїв до композитного роз'єму AV IN.
5	EARPHONE	Вхід для підключення навушників. При підключенні навушників, ви можете слухати звук з телевізора через навушники. *При підключенні навушників, динаміки телевізора будуть відключені.
6	RF IN	Вхід для підключення кабелю і антени VHF / UHF.
7	COAX OUT	Коаксіальний вихід для цифрового стерео обладнання.
8	HDMI	Порт HDMI для аудіо-відео пристроїв
9	USB	Вхід підключення USB пристроїв, таких як USB флеш карта.
10	CI SLOT	Слот для CI-карти. За допомогою CI-карти ви зможете переглядати усі канали, на які підписані. Додаткову інформацію дивіться в розділі "Умовний доступ".
11	MINI YPbPr IN	Порт YPbPr для підключення аудіо/відео пристроїв.

5. Підключення зовнішніх пристроїв

Підключення антени або кабелю

Підключіть кабель антени, як показано на схемі нижче (використовуйте правильний тип антенного кабелю). Ми настійно рекомендуємо використовувати коаксіальний кабель з опором 75 Ом (не входить у комплект), для отримання найкращої якості зображення.

Кабель або антена VHF/UHF

75-омний коаксіальний кабель



Задня панель телевізора
VHF/UHF/вхід

Підключення пристроїв через інтерфейс HDMI

Ви зможете насолоджуватися зображенням високої чіткості, підписавшись на кабельне або супутникове телебачення. Для отримання оптимальної якості зображення, переконайтеся, що ваш пристрій підключено до телевізора через входи HDMI або компонентного відео (аудіо).

Підключення HDMI

Задня панель телевізора



Цифрова телеприставка,
ігрова консоль або Blu-Ray
програвач / HDMI інтерфейс

Кабель HDMI (не входить у комплект поставки)

Підключення до порту LAN

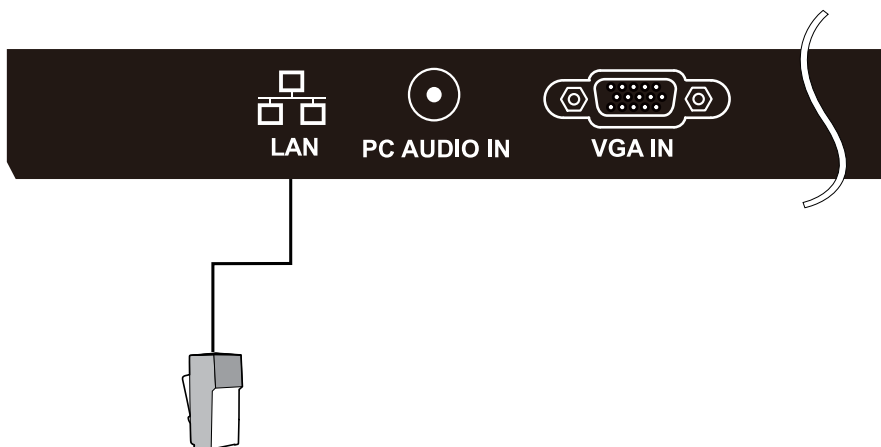

5. Підключення зовнішніх пристроїв

Підключення пристрою через компонентний інтерфейс (Y / Pb / Pr) + Аудіо L / R

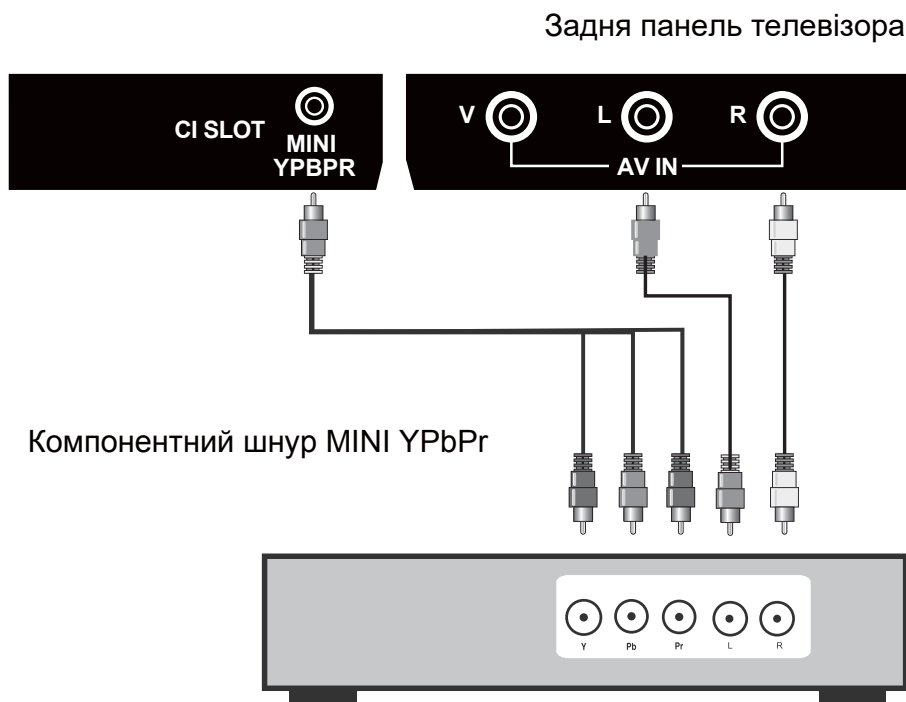

Цифрова телеприставка, ігрова консоль або DVD програвач

Підключення пристрою через Via Video + Аудіо L / R

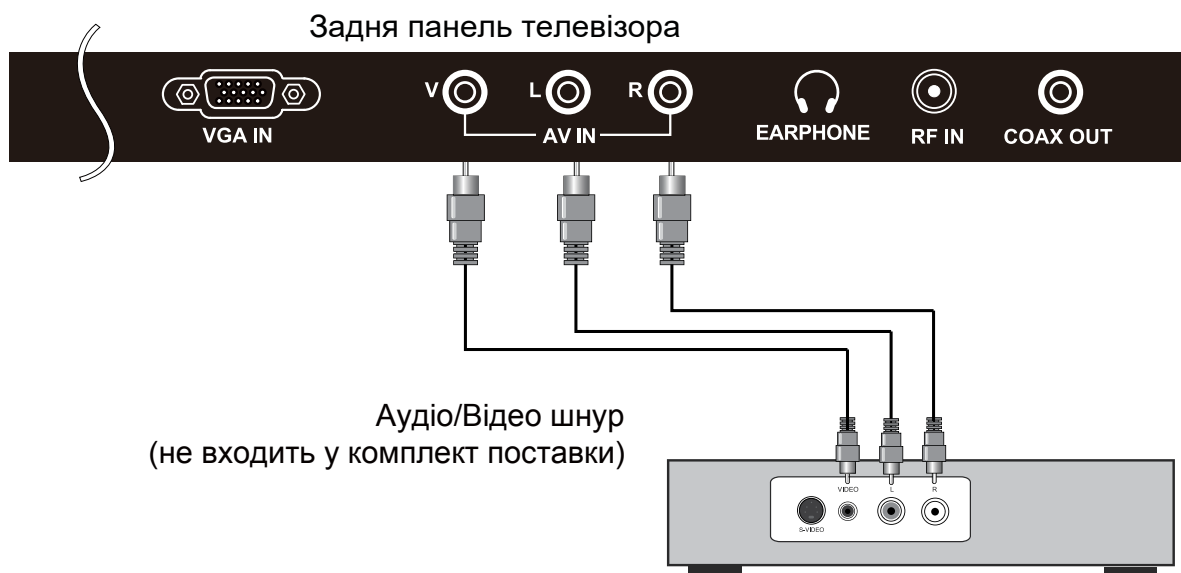

Цифрова телеприставка, ігрова консоль або DVD програвач

5. Підключення зовнішніх пристроїв

Підключення ПК через інтерфейс VGA / HDMI

Використовуйте ПК-телевізор у якості монітора для комп'ютера. На малюнку нижче показана схема підключення до ПК. ПК-телевізор також може бути підключений до ПК через входи VGA або HDMI.

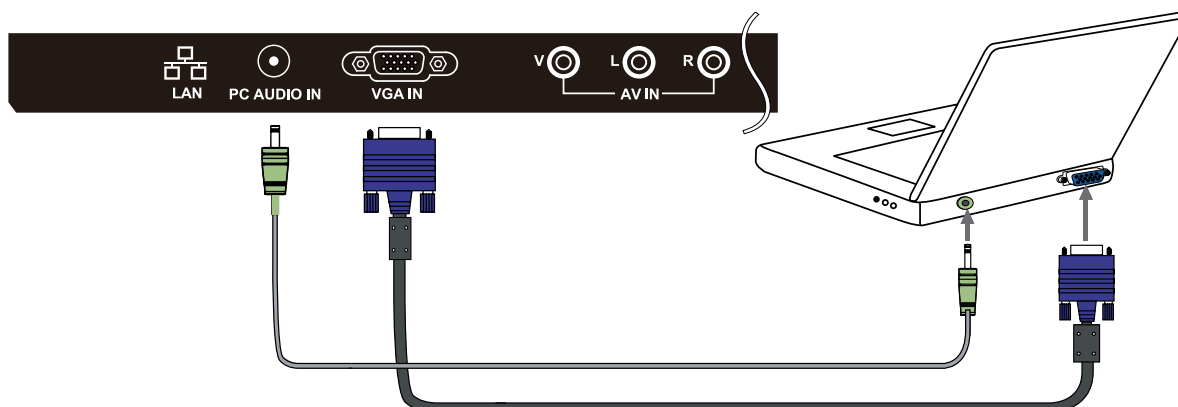

• Підключіть 15-контактний та аудіо кабелі ПК до гнізда комп'ютера. Якщо комп'ютер підключений до телевізора, а сигнал відсутній протягом 5 секунд, телевізор автоматично переходить у режим очікування.

Підтримка сигналів

YPbPr	VGA	HDMI
480i	640X480 / 60	480i
576i	800X600 / 60	576i
480P	1024X768 / 60	480P
576P	1366X768 / 60	576P
720P / 50	1920X1080 / 60	720P / 50
720P / 60		720P / 60
1080i / 50		1080i / 50
1080i / 60		1080i / 60
1080P / 50		1080P / 50
1080P / 60		1080P / 60

6. Пульт дистанційного керування

Встановлення елементів живлення

1. Зніміть кришку відсіку, відтягнувши її та піднявши за опуклість на кришці. 2. Вставте батарейки у відсік для батарей відповідно до маркування (+) і (-). 3. Встановіть кришку назад.



Увага

- Використовуйте тільки батарейки типу ААА.
- Не використовуйте одночасно старі та нові батарейки. Це може призвести до витоків речовин, що може стати причиною пожежі або травм.
- Вставляйте батарейки так, щоб позитивні (+) і негативні (-) полюси розташовувалися правильно.
- Утилізуйте батареї відповідно до місцевих законів і правил.
- Зберігайте батарейки подалі від дітей і домашніх тварин.
- Якщо пульт дистанційного керування не буде використовуватися протягом тривалого часу, вийміть батареї.

Користування пультом ДК

1. При використанні направляйте пульт дистанційного керування прямо на датчик дистанційного керування.
2. Діапазон дії пульта дистанційного керування приблизно 4.8 м, під кутом 30 градусів.
3. Перевірте, чи немає перешкод між пультом дистанційного керування і датчиком пристрою.

- ☀️ Якщо ви не будете користуватися пультом дистанційного керування протягом тривалого часу, вийміть батареї.
- ☀️ Якщо пульт дистанційного керування не працює належним чином або його робочий діапазон скорочується, замініть обидві батарейки на нові.

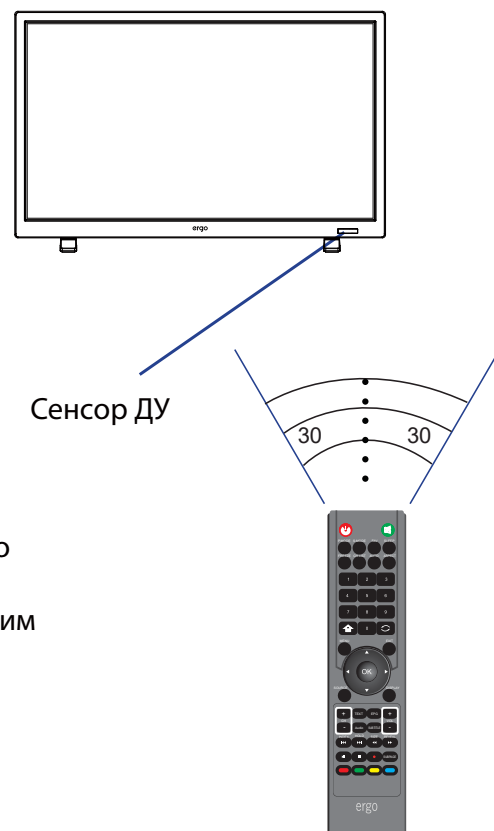

6. Пульт дистанційного керування

Дистанційне керування



6. Пульт дистанційного керування

Функціональні кнопки пульта ДК

1. POWER	Для увімкнення / вимкнення РК-телевізора.
2. MUTE	Відключення звуку.
3. P.MODE	Вибір режиму зображення.
4. S.MODE	Вибір звукового режиму.
5. FAV	Ця кнопка відкриває список обраних каналів.
6. SLEEP	Ця кнопка включає функцію сну, для вимкнення телевізора в призначений час.
7. FREEZE	Ця кнопка зупиняє відео. Для скасування, натисніть кнопку ще раз.
8. CH.LIST	Список каналів.
9. AUTO	Автоматичні налаштування у режимі VGA.
10. ASPECT	Ця кнопка змінює режими екрану.
11. 0-9	Перемикання каналу у режимі ATV
12. 	Натисніть, щоб увійти в головне меню.
13. 	Натисніть, щоб повернутися до попереднього каналу.
14. MENU	Ця кнопка включає на екрані меню (OSD)
15. EXIT	Ця кнопка дозволяє вийти з меню OSD
16. 	Використовуйте кнопки зі стрілками для вибору опцій меню і налаштувань.
17. OK	Підтвердження при роботі з меню.
18. SOURCE	Натисніть, для вибору доступних джерел відеосигналу.
19. DISPLAY	Натисніть, щоб відобразити інформаційне вікно.
20. CH (+/-)	Ці дві кнопки для перемикання телевізійних каналів.
21. VOL (+/-)	Ці дві кнопки для збільшення або зменшення гучності телевізора.
22. TEXT	Увімкнення режиму телетексту.
23. EPG	Увімкнення меню ТЕЛЕГІД для цифрового мовлення.
24. Audio	Відображення системи звукового супроводу.
25. SUBTITLE	Увімкнення субтитрів.
26. INDEX	Виклик сторінки індексів телетексту.
27. HOLD	Призупинення необхідної сторінки телетексту.
28. SIZE	Зміна режиму відображення телетексту.
29. REVEAL	Відображення прихованої інформації.
30. 	Відтворення / зупинення.
31. 	Натисніть, щоб зупинити поточну програму.
32. 	Натисніть, щоб почати запис.
33. SUBPAGE	Перехід до підсторінок телетексту.
34. Color	Оптимізують роботу в меню OSD.

7. Основні операції

Увімкнення/вимкнення

Натисніть кнопку POWER на пульті ДК. Також, можна використовувати кнопку Power на бічній панелі телевізора.

*У відсутності вхідного сигналу протягом 15 хвилин, телевізор автоматично вимкнеться.

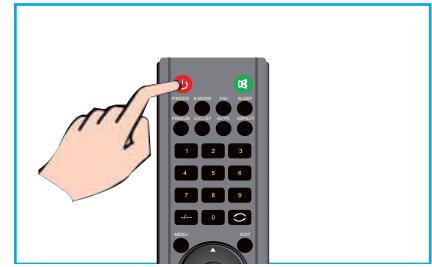

Вибір джерела сигналу

Для того, щоб вибрати сигнал ТБ або інші сигнали підключення до телевізора.

1. Натисніть кнопку SOURCE на пульті ДК.
2. Натискайте кнопки ▲ або ▼ для вибору Потрібного джерела сигналу: DTV,ATV, AV,YPBPR, HDMI або VGA.
3. Натисніть кнопку ОК для підтвердження вибору.

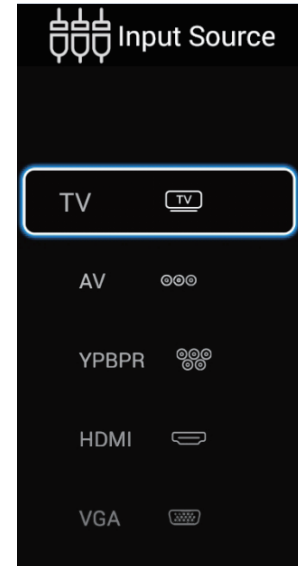

Автоматичне налаштування телеканалів

1. Натисніть кнопку MENU на пульті дистанційного керування, щоб відобразити Головне меню.
2. Натисніть ▲ или ▼ щоб вибрати налаштування каналів.
3. Натисніть ►, щоб вибрати автосканування.
4. Натисніть ► щоб увійти у подменю Автопошук.
5. Натисніть MENU, щоб повернутися до попереднього меню.

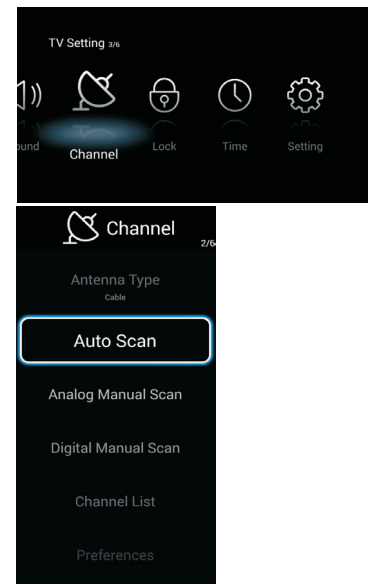

7. Основні операції

Прокрутка каналів

1. Використання кнопки Channel

Натисніть кнопку + CH- для перемикання каналів і телевізор буде послідовно прокручувати канали. Ви побачите усі канали, які були збережені. Канали, які були видалені або не збережені, не відобразяться.

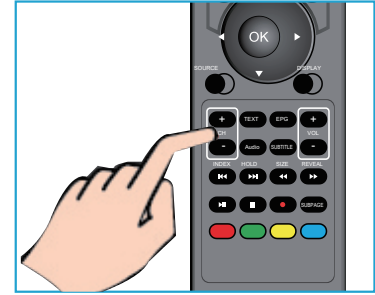

*Для повернення до попереднього каналу, натисніть  кнопку.

Налаштування гучності звучання

Натисніть кнопку VOL +/- для регулювання гучності.

Щоб відключити звук натисніть кнопку MUTE.

Для відновлення звучання натисніть кнопку MUTE ще раз.

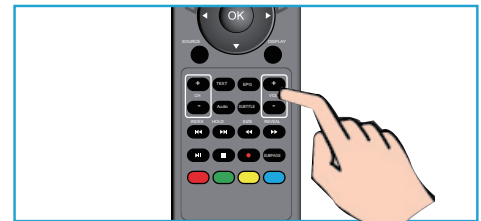

Доступ до екранного меню

1. Натисніть кнопку MENU на пульті ДК для відображення екранного меню. Символи у верхній частині екрану позначають наступні налаштування: Каналів, Зображення, Звуку, Часу, Блокування, Встановлення

2. Натисніть ► щоб вибрати необхідну опцію налаштування.

3. Натисніть ▲ або ▼ для вибору необхідного пункту.

4. Натисніть ► для налаштування або ОК, щоб увійти у підменю.

5. Натисніть MENU щоб повернутися до попереднього меню.

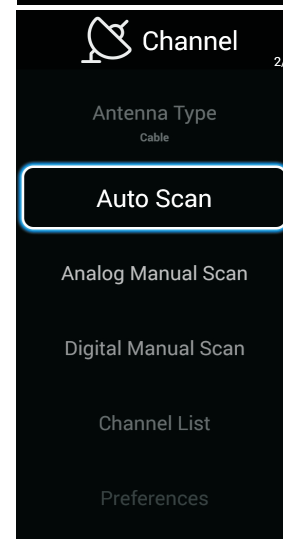
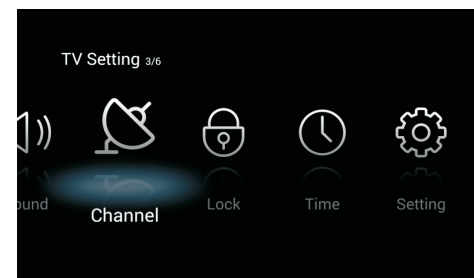

8. Налаштування зображення

Меню зображення

Натисніть кнопку MENU на пульті ДК щоб увійти до головного меню.

1. Натисніть ◀ або ▶ щоб вибрати налаштування зображення.
2. Натисніть ◀ або ▶ щоб виділити необхідний пункт, потім натисніть ОК, щоб увійти в підменю.

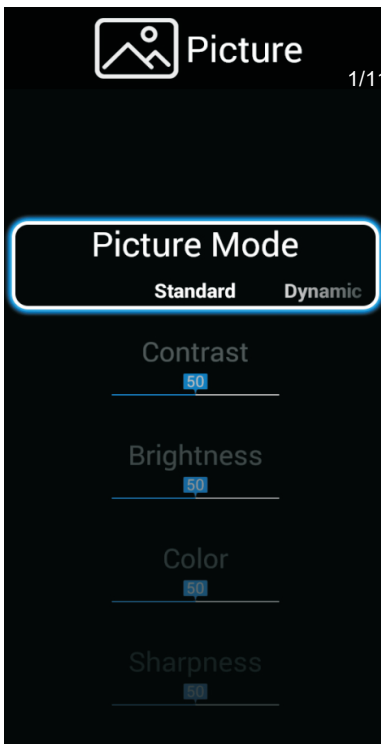
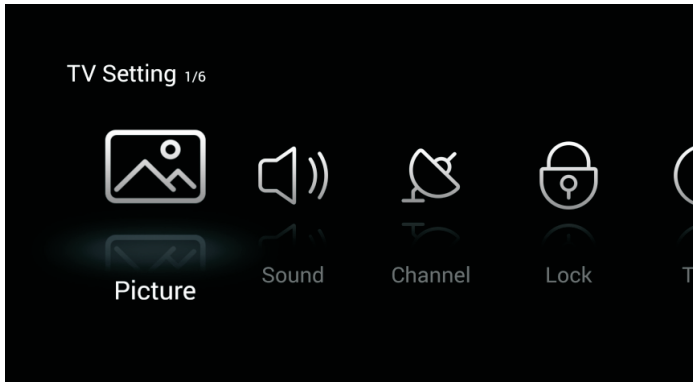

Режим зображення

Виділіть розділ та натисніть ОК, щоб увійти у підменю налаштування зображення, де ви можете обрати відповідний режим: **Стандартний / Динамічний / М'який / Яскравий / Користувач** (Тільки в цьому режимі ви можете налаштувати Контрастність, Яскравість, Колір, Різкість і Відтінок).

Контраст Налаштування рівня білого кольору зображення.

Яскравість Налаштування яскравості зображення.

Кольоровість Налаштування інтенсивності кольору зображення.

Різкість Налаштування різкості для деталей зображення.

Відтінок Налаштування відтінку зображення (червоний, зелений, синій).

Підсвічування Налаштування підсвічування.

Зменшення шуму (Вимкнено / Мале / Середнє / Високе) Ви можете збільшити чистоту вхідного сигналу, за допомогою цього налаштування.

Температура кольору Виберіть температуру кольору, яку ви відчуваєте більш комфортною.

Холодний Додає білі кольори у синій відтінок.

Нормальний Додає білі кольори у нейтральний відтінок.

Теплий Додає білі кольори у червоний відтінок.

Співвідношення сторін Виберіть відповідне зображенню співвідношення сторін. (16:9 / 4:3 / Збільшення1 / Збільшення2 / Авто)

Технологія поліпшення кольору DLC Увімкніть або вимкніть поліпшення кольору.

9. Налаштування звуку

Звукове меню

Натисніть кнопку MENU на пульті ДК, щоб відобразилося головне меню.

1. Натисніть ◀ або ▶ щоб вибрати налаштування звуку.

2. Натисніть ◀ або ▶ щоб виділити необхідний пункт, потім натисніть ОК, щоб увійти в підменю.

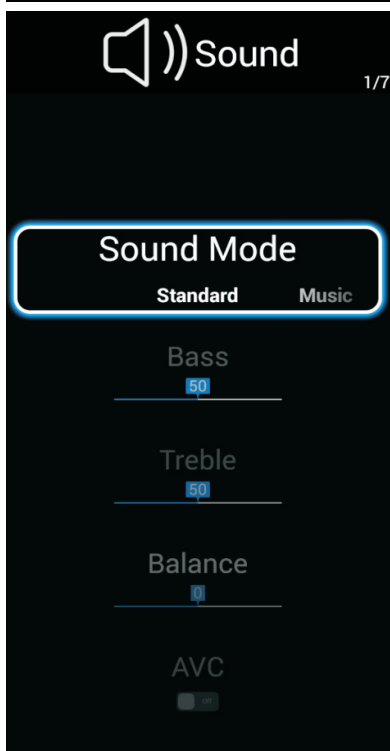
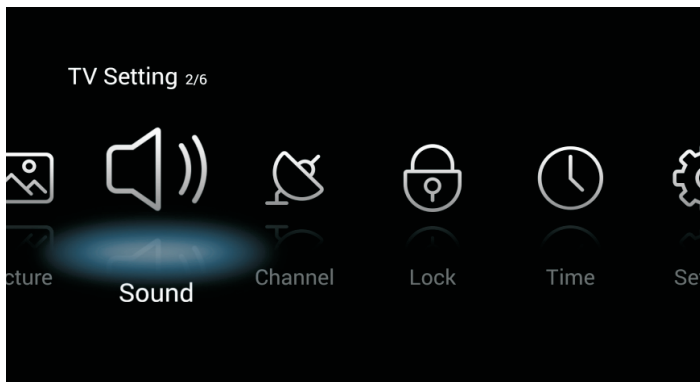

Звуковий режим

Стандарт / Музика / Театр / Новини / Користувач (Тільки в цьому режимі можна налаштувати рівень басу та тембру).

Бас

Налаштування звуків низької частоти.

Тембр

Налаштування звуків високої частоти.

Баланс

Регулювання рівня звуку, який надходить з лівого та правого динаміків.

Автоматична настройка гучності AVC

Натисніть ◀ або ▶, щоб встановити або скасувати. За допомогою цього режиму вирівнюється рівень звуку, коли в процесі комерційних перерв або зміни каналу відбувається різка зміна гучності.

Оптичний аудіовихід SPDIF

Виберіть OFF / RAW / PCM цифровий інтерфейс.

Об'ємний звук

Увімкнення / вимкнення режиму об'ємного звуку.

10. Налаштування каналів

Меню каналів

Натисніть кнопку MENU на пульті ДК для входу у головне меню.

1. Натисніть ◀ або ▶ для вибору налаштування каналів.
2. Натисніть ◀ або ▶ щоб виділити необхідний пункт, потім натисніть ОК, щоб увійти в підменю.

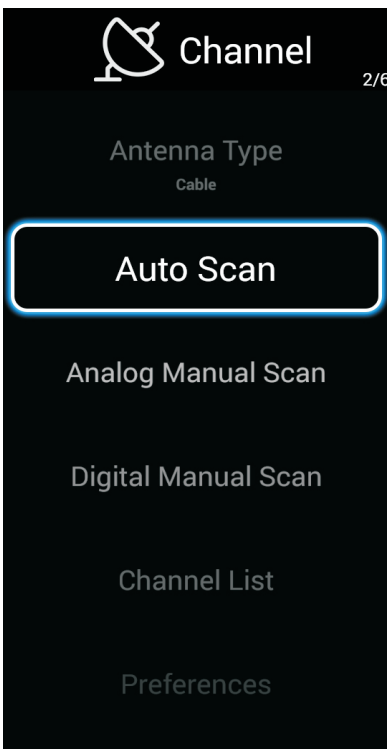
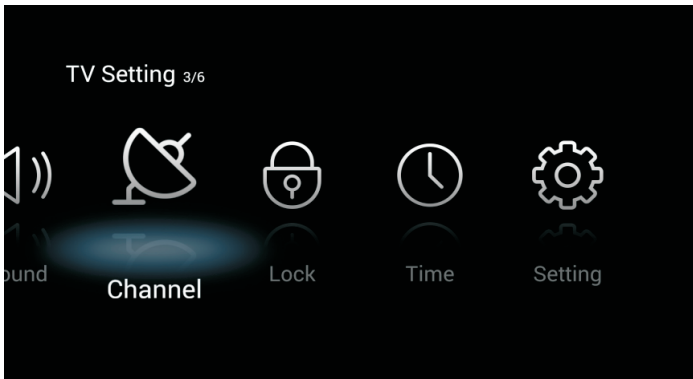

Тип антени

Виберіть тип антени (антена / кабель).

Автоматичне налаштування каналів

Пошук програм автоматично. Автоматичне налаштування почне пошук доступних каналів та запам'ятовувати їх.

Натисніть ▼ / ▲, щоб вибрати Auto Tuning, потім натисніть ОК, щоб почати автоматичний пошук. Натисніть EXIT, щоб зупинити пошук.

Ручний пошук каналів

Ручний пошук каналів ATV шляхом введення їх частоти.

Канал Встановлення номера каналу.

Система кольору Вибір системи кольору (PAL / SECAM / NTSC / AUTO).

Звукова система Вибір звукової системи (DK / L / I / M).

Частота Ручний ввід частоти каналу.

Ручний пошук цифрових каналів

Пошук цифрових каналів DTV шляхом введення їх частоти.

Список каналів

Відображає перелік каналів.

Налаштування

Вибір налаштування звуку каналів.

11. Налаштування блокування

Меню блокування

Натисніть кнопку MENU на пульті ДК для входу у головне меню.

1. Натисніть ◀ або ▶, щоб вибрати блокування.
2. Натисніть кнопку ОК і введіть пароль (пароль за замовчуванням - 0000), натисніть ◀ або ▶ щоб виділити потрібний пункт і натисніть ОК, щоб увійти в підменю.

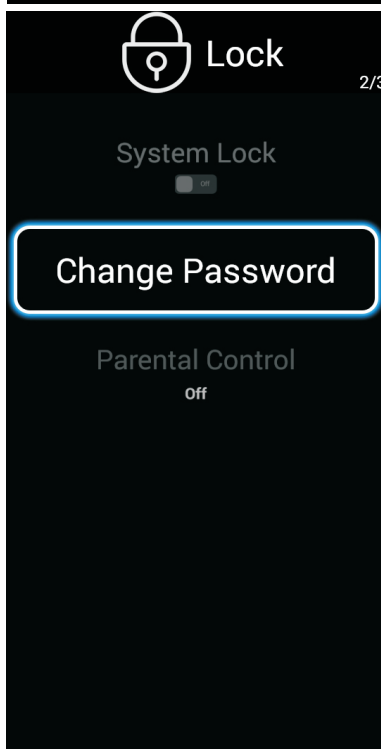
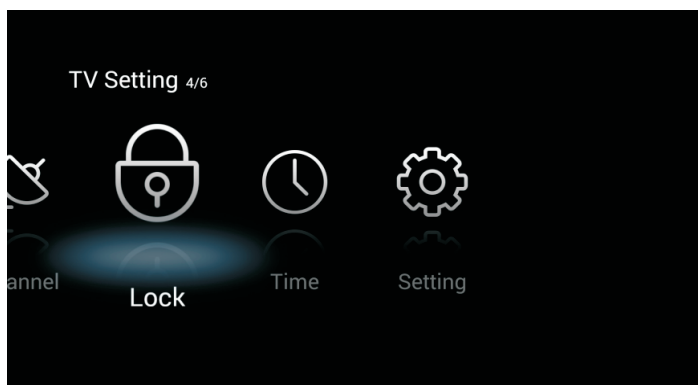

Система блокування

Виберіть Увімк./Вимк. систему блокування.

Зміна паролю

Виберіть Замінити/Зберегти пароль.

Батьківський контроль

Виберіть Увімк./Вимк. батьківський контроль, щоб обмежити користування для дітей.

12. Налаштування часу

Меню часу

Натисніть кнопку MENU на пульті ДК щоб увійти до головного меню.

1. Натисніть ◀ або ▶ для вибору налаштування часу.
2. Натисніть ◀ або ▶ щоб виділити необхідний пункт, потім натисніть ОК, щоб увійти в підменю.

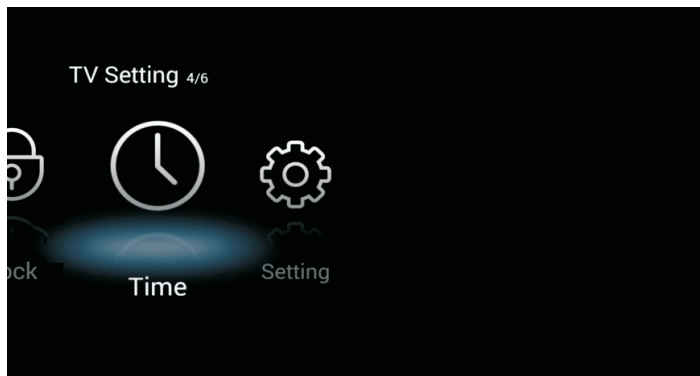

Таймер екрану

Виберіть таймер екрану, а потім натисніть ◀ або ▶, щоб налаштувати його. (Доступні налаштування: Вимкнути, 5 сек., 15 сек., 30 сек.).

Таймер сну

Виберіть таймер сну, а потім натисніть ◀ або ▶, щоб налаштувати його. (Доступні налаштування: Вимкнути, 15 хв., 30 хв., 45 хв., 60 хв., 90 хв., 120 хв., 240 хв.).

13. Меню опцій

Меню налаштувань

Натисніть кнопку MENU на пульті ДК щоб увійти до головного меню.

1. Натисніть кнопку ▲ або ▼ для вибору меню налаштувань.
2. Натисніть ▼ або ▲ щоб виділити потрібний пункт, натисніть кнопку ОК., щоб увійти у підменю.

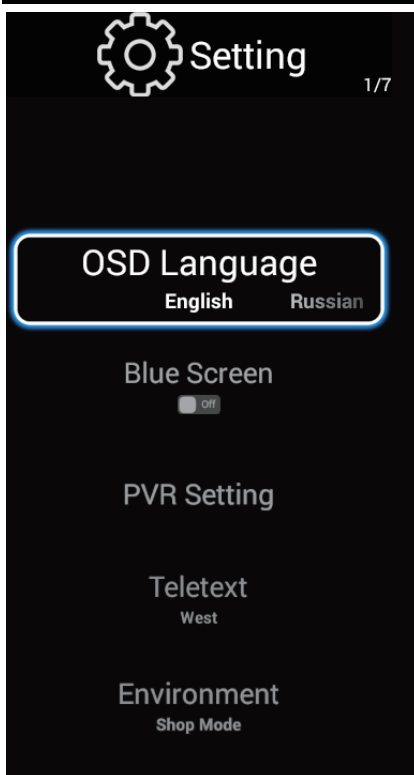
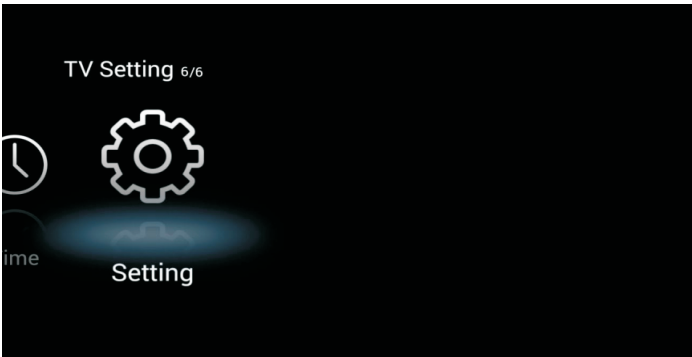

Мова меню OSD

Виберіть мову меню OSD для відображення.
За замовчування встановлена українська мова меню

Синій екран

Натисніть ▼ або ▲, щоб встановити або скасувати синій екран.

Налаштування PVR

Налаштування файлової системи функції запису сигналу цифрового каналу PVR. Натисніть ▼ або ▲ для вибору потрібного пункту, натисніть кнопку ОК., щоб увійти у підменю.

Teletext

Натисніть ▼ або ▲ щоб змінити налаштування телетексту між домашнім режимом та режимом магазину, натисніть кнопку ОК., щоб обрати потрібний режим.

Налаштування HDMI CEC

Натисніть ▼ або ▲ для вибору налаштування HDMI CEC, натисніть кнопку ОК., щоб увійти у підменю.

Скидання

Натисніть ▼ або ▲ для вибору скидання налаштувань, натисніть кнопку ОК., щоб увійти у підменю.

14. Мережеві налаштування

Дротове підключення до мережі

1. Підключення модему (ADSL, кабельний модем, Netcom і т.д.) до Інтернету через маршрутизатор.



2. Для підключення до кабельного маршрутизатора, підключеного до мережі Інтернет через порт LAN на стіні.

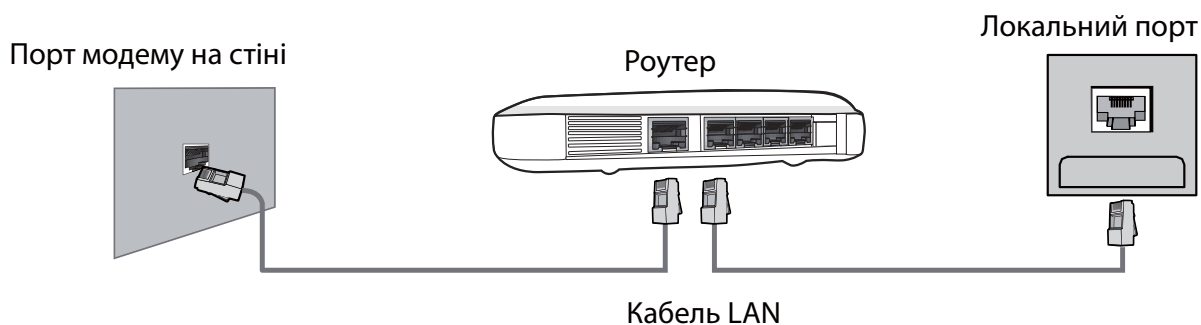

Бездротове підключення до мережі

Підключення до Інтернету за допомогою бездротового маршрутизатора. Пристрій має вбудований бездротовий мережевий адаптер, який приймає сигнал бездротового маршрутизатора.

* Щоб налаштувати бездротовий маршрутизатор, скористуйтеся інструкцією до нього.

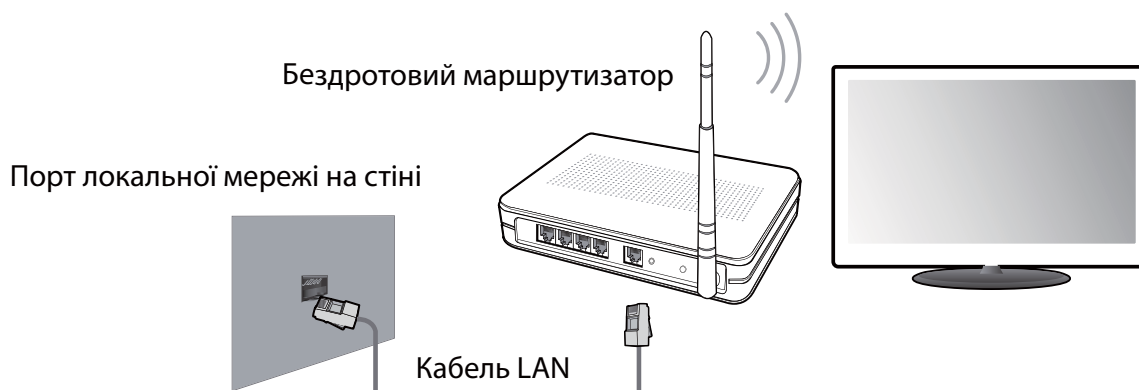

15. Мультимедіа

Відтворення медіа з USB пристроїв

Натисніть спочатку кнопку HOME у мультимедійному каналі, підключіть ваш медіа пристрій. Після того, як телевізор розпізнає підключений пристрій, натисніть кнопку ◀ або ▶, для вибору категорій Відео / Аудіо / Зображення і натисніть кнопку OK, щоб увійти до обраної категорії.



Відтворення Відео / Аудіо / Зображень

1. Натисніть ▼ / ▲ для вибору папки, яку ви хочете переглянути, а потім натисніть кнопку OK, щоб вибрати підпапку. Для перегляду натисніть кнопку OK. Щоб повернутися, натисніть кнопку виходу. Натисніть кнопку OK, щоб вибрати папку. Для переміщення вгору, повернутися в меню допереднього рівня, гортати сторінки, натисніть ◀ / ▶.
2. Натисніть кнопку ▶|, щоб почати відтворення або призупинити.
3. Натисніть ◀, щоб перейти до останнього пункту. Натисніть кнопку ▶, щоб перейти до кнопки наступного пункту.

Відображення Відео / Аудіо / Зображення на екрані

1. Дотримуйтеся наступних інструкцій, щоб вибрати потрібну опцію.
2. Натисніть ◀ або ▶, щоб перемістити курсор до необхідної функції, а потім натисніть OK, для початку перегляду. Натисніть ■ для завершення або виходу.



15. Мультимедіа

Запобіжні заходи при використанні USB пристроїв

- MTP (протокол передачі медіа) не підтримується.
- Макс. обсяг жорсткого диска: 500ГБ.
- Цей пристрій підтримує лише USB флеш-накопичувачі формату FAT32. Цей телевізор не гарантує підтримку USB флеш-накопичувачів інших форматів (таких як FAT16 або NTFS).
- Деякі типи USB-цифрових камер та аудіо пристроїв можуть бути несумісними із цим телевізором. Телевізор гарантує тільки підтримку USB флеш-накопичувачів. Інші пристрої, такі як флеш-картридери, USB HDD, USB цифрові камери і звукові пристрої можуть бути несумісними з цим телевізором. Якщо пристрій USB потребує великої потужності (більше 500 мА або 5 В), то такий USB-пристрій не буде підтримуватися цим телевізором
- Цей телевізор не підтримує USB пристрої з декількома розділами.
- Підключайте ваші пристрої безпосередньо до USB-порту вашого телевізора. Якщо ви використовуєте окремий кабель для підключення або підключаєте за допомогою USB концентратора, можуть виникнути проблеми сумісності USB.
- Перед підключенням пристрою до телевізора, створіть резервну копію файлів, щоб захистити їх від пошкодження і уникнути втрати даних. Будь-яке пошкодження файлів або втрата даних у такому випадку, лягає на вашу відповідальність.
- Чим вище роздільність зображення, тим більше часу потрібно для його відображення на екрані.
- Швидкість виявлення USB пристроїв може бути різною для різних пристроїв
- Для файлів, які не підтримуються або є пошкодженими, відображається повідомлення "файл не підтримується".
- MP3-файли з DRM, які були завантажені з платного сайту не можуть бути відтворені. Система управління цифровими правами при копіюванні (DRM) - це технологія, яка підтримує створення контенту, його поширення та управління ним на комплексній та всеосяжній основі, у тому числі захист прав і інтересів постачальників контенту, запобігання незаконному копіюванню, а також контроль за виставленням рахунків та здійсненням платежів .
- При виборі фото завантаження може зайняти кілька секунд. У цьому випадку на екрані з'являється значок завантаження.
- Якщо підключений картридер USB, обсяг карти може не розпізнаватися.
- Якщо USB-пристрій не працює належним чином, будь ласка, вимкніть його і підключіть знову.
- Переконайтеся, що пристрій USB нормально працює вашим з ПК.



Тип	Контейнер	Формат файлу
Фото	JPEG	.jpg , .jpeg
	BMP	.bmp
	PNG	.png
Аудіо	MP3	.mp3
Відео	MPEG-1/2/4	.mpg
	H.264	.mp4

16. Налаштування системи

Натисніть кнопку  на пульті ДК, щоб відобразити основний інтерфейс телевізора, а потім натисніть кнопку . Натисніть кнопку ОК, щоб відобразити інтерфейс настройки Android.



Мережеві налаштування

Виберіть налаштування в головному меню, щоб увійти в систему, скористуйтеся кнопками   щоб змінити положення курсора. Натисніть ОК, щоб увійти у підменю. Для виходу натисніть кнопку EXIT.



Бездротова мережа

Виберіть WIFI та введіть пароль, щоб підключитися.

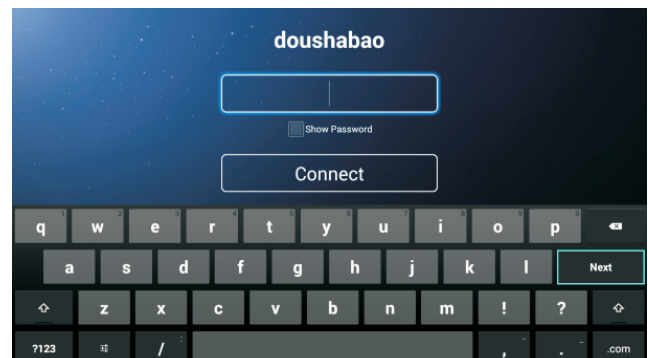
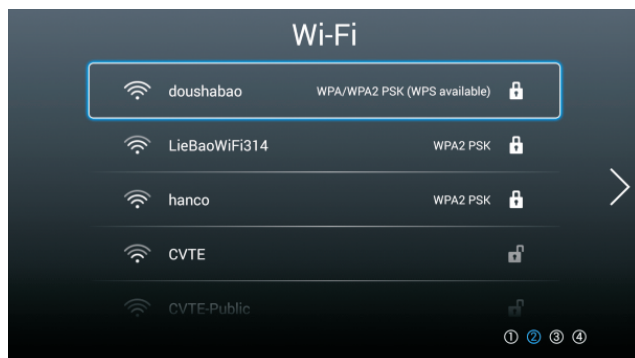

17. Усунення несправностей

Проблема	Можливе вирішення
Немає живлення	<ul style="list-style-type: none">• Переконайтеся, що шнур живлення надійно підключений до виходу вашого телевізора.• Переконайтеся, що шнур живлення змінного струму надійно підключений до розетки.• Переконайтеся, що кнопка живлення включена (світиться синій світлодіодний індикатор)• Підключіть інший електроприлад (наприклад, радіо) до розетки, щоб переконатися у наявності належної напруги
Відсутнє зображення	<ul style="list-style-type: none">• Можуть бути проблеми із телеканалом. Спробуй інший канал.• Сигнал кабельного телебачення може бути спотворено або закодовано. Будь ласка, зверніться до місцевого оператора кабельного телебачення.• Переконайтеся, що всі підключення виконані належним чином, відповідно до керівництва користувача.• Переконайтеся, що всі налаштування виконані правильно.• Переконайтеся, що обрано правильне джерело сигналу та вхідний сигнал є сумісним.
Неприродний колір, світлі кольори або невідповідність кольорів	<ul style="list-style-type: none">• Переконайтеся, що відеокабель надійно підключений.• Зображення може здаватися темним у яскраво освітленій кімнаті. Регулюйте яскравість, контрастність, насиченість (кольору) та відтінки згідно інструкції користувача.• Перевірте налаштування вхідного сигналу
Відсутність звуку	<ul style="list-style-type: none">• Перевірте правильність підключень аудіо з'єднань згідно інструкції користувача.• Можливо натиснута кнопка відключення звуку (MUTE), спробуйте натиснути цю кнопку ще раз.• Перевірте налаштування аудіо, можливо, аудіосистема телевізора виставлена на мінімальний режим.• Натисніть кнопку Гучність + на пульті дистанційного керування.
Пульт дистанційного керування не працює	<ul style="list-style-type: none">• Переконайтеся, що батарейки встановлені правильно .• Батареї можуть потекти або сісти. Замініть батарейки.• Чи підсвічується сенсор пульта керування?• Переконайтеся, що інші предмети не перешкоджають проходженню інфрачервоного сигналу і пульт спрямовано безпосередньо на сенсор вашого телевізора.• Натисніть кнопку живлення на пульті дистанційного керування, щоб переконатися, чи вмикається телевізор.• Натисніть кнопку MENU на пульті дистанційного управління, щоб перевірити, чи відображається головне меню на екрані.• Натискайте необхідну для операції кнопку тільки один раз.

17. Усунення несправностей

Проблема	Можливе вирішення
Пристрій не працює	<ul style="list-style-type: none">• Такі зовнішні чинники, як блискавка або статична електрика можуть стати причиною збоїв у роботі пристрою.У цьому випадку використовуйте пристрій із системою автоматичного регулювання напруги AVC або відключіть кабель змінного струму на 1 - 2 хвилини, а потім підключіть його знову.
Раптове відключення живлення	<ul style="list-style-type: none">• Перевірте, чи не встановлений заздалегідь таймер сну?• Чи є сигнал у режимі ПК або HDMI?• Пристрій нагрівся. Усуньте будь-які об'єкти, що блокують вентиляцію або, якщо є необхідність, почистіть її.
Немає прийому ТВ (чи немає прийому вище 13 каналу)	<ul style="list-style-type: none">• Чи правильно встановлені параметри AIR / CABLE? Налаштуйте ці параметри відповідно до керівництва користувача.• Кабель антени підключений неправильно або не підключений; будь ласка, перевірте усі підключення CATV.• Кабельне телебачення працює із перебоями; будь ласка, зв'яжіться з вашим оператором кабельного телебачення.
Зображення обрізане / смуги з боків екрану	<ul style="list-style-type: none">• Чи правильна конфігурація зображення? Чи правильно налаштовано режим зображення екрану?• Натисніть кнопку WIDE на пульті ДК і спробуйте відрегулювати розмір зображення.

18. Технічні характеристики

Модель		LE21CT5500AK
Вага	Нетто	2.4Кг±0.3
	Брутто	3.1Кг±0.3
Розмір (Ш × В × Г)	З підставкою	499.9 x 319.3 x 120.5 мм
	Без підставки	499.9 x 300.1 x 70 мм
Співвідношення сторін		16:9
Роздільна здатність		1920 x1080
Яскравість (типова)		200 кд/м
Вбудовані динаміки		2.5Вт × 2
Вхідний сигнал		<ul style="list-style-type: none"> • USB × 2 • HDMI × 1 • VGA × 1 • MINI YPbPr × 1 • PC AUDIO × 1 • RF × 1 • AV IN (CVBS/L/R) × 1 • CI SLOT × 1 • LAN × 1
Вихідний сигнал		<ul style="list-style-type: none"> • Навушники× 1 • Коаксальный вихід× 1
Джерело живлення		AC~ 100-240В, 50/60 Гц
Споживання енергії		21Вт (Макс.)
Температура експлуатації		Температура: 0°C ~ 40°C
		Вологість: 20% ~80% без конденсації
		Висота: от 0 до 2,000 метрів над рівнем моря
Температура зберігання		Температура: -20°C ~ +60°C
		Вологість: 10% ~90% без конденсації
		Висота: от 0 до 3,790.3 метрів над рівнем моря
Відеосистема		PAL,SECAM,DVB-C/T/T2

Дизайн і технічні характеристики можуть бути змінені без попереднього повідомлення.

МІКРОФІША

Характеристика	МОДЕЛЬ	Телевізор ERGO LE21CT5500AK
клас енергоефективності телевізора		A
зовнішня діагональ екрана телевізора, сантиметрів та дюймів		20.7" / 53 см
споживча потужність телевізора в режимі "ввімкнено"		21 Вт
споживча потужність телевізора в режимах "очікування"		0.35 Вт
споживча потужність телевізора в режимах "вимкнено"		0.04 Вт
Енергоспоживання XYZ кВт•г на рік з урахуванням споживчої потужності телевізора за чотири години роботи на день протягом 365 днів (фактичне енергоспоживання залежить від використання телевізора)		31кВт•г/рік
роздільна здатність екрана телевізора: - фактичні горизонтальні пікселі - фактичні вертикальні пікселі		1920 1080

RU LED SMART ТЕЛЕВИЗОР

МОДЕЛЬ: LE21CT5500AK



POWER ON YOUR ENERGY

Инструкция по эксплуатации

Пожалуйста, внимательно прочитайте эту инструкцию перед использованием телевизора.

Содержание

1. Важные правила техники безопасности	
Меры предосторожности.....	2
Правила безопасности.....	3
2. Комплектация.....	6
3. Установка ЖК телевизора.	
Установка подставки.....	7
4. Общий вид телевизора	
Вид спереди.....	8
Вид сзади.....	9
5. Подключение внешних устройств	
Подключение к антенне или кабелю	10
Подключение устройства через интерфейс HDMI.....	10
Подключение к порту LAN	10
Подключение устройства через интерфейс видео + аудио L / R.....	11
Подключение ПК через интерфейс VGA / HDMI	12
6. Пульт дистанционного управления (ДУ)	
Установка элементов питания	13
Использование пульта ДУ.....	13
Дистанционное управление	14
Функциональные кнопки пульта ДУ.....	15
7. Основные операции	
Включение/Выключение	16
Выбор источника сигнала	16
Автоматическая настройка телеканалов.....	16
Переключение каналов	16
Регулирование громкости.....	17
Выбор источника сигнала	17
Доступ к экранному меню.....	17
8. Настройки изображения	18
9. Настройки звука	19
10. Настройки каналов	20
11. Настройки блокировки	21
12. Меню настроек времени.....	22
13. Меню опций.....	23
14. Сетевые настройки.....	24
15. Мультимедиа	25
16. Настройки системы.....	27
17. Устранение неполадок	28
18. Технические характеристики.....	30

1. Важные правила техники

безопасности Меры предосторожности

1. Внимательно прочитайте инструкцию.
2. Неукоснительно придерживайтесь инструкции.
3. Примите во внимание все меры предосторожности.
4. Следуйте всем инструкциям.
5. Не пользуйтесь устройством возле воды.
6. Протирайте только сухой тканью.
7. Не закрывайте вентиляционные отверстия. Устанавливайте в соответствии с инструкциями изготовителя.
8. Не устанавливайте вблизи любых источников тепла, таких как радиаторы, обогреватели, печи или другой аппаратуры (например, возле усилителей), которая выделяет тепло.
9. Не пренебрегайте назначением безопасности поляризованного или заземляющего штекера. Полярная вилка имеет два контакта, один из которых шире другого. Вилка с заземлением имеет два контакта и третий заземляющий контакт. Широкий контакт или третий штырь предназначены для обеспечения вашей безопасности. Если вилка не подходит к вашей розетке, обратитесь к электрику для замены устаревшей розетки.
10. Предохраняйте сетевой шнур от зажатия или перегибов, особенно возле вилки, розетки и в месте выхода из устройства.
11. Используйте только приспособления / принадлежности, указанные производителем..
12. Используйте тележку, подставку, штатив, кронштейн или стол, указанные изготовителем, или те, которые продаются вместе с устройством. При использовании тележки будьте осторожны, чтобы не допустить опрокидывания.
13. Отключайте устройство от сети питания во время грозы и если вы не собираетесь эксплуатировать устройство в течение длительного периода времени.
14. Относительно технического обслуживания обращайтесь только к квалифицированным специалистам. Устройство подлежит ремонту в случае повреждения кабеля питания (как сам кабель, так и вилка), попадания жидкости и инородных предметов внутрь устройства, воздействия на устройство дождя или повышенной влажности, неполадок при эксплуатации и в случае падения устройства.
15. **ВНИМАНИЕ:** Для снижения риска возникновения пожара или поражения электрическим током, не подвергайте этот аппарат воздействию дождя или влажности.
16. Устройство не должно подвергаться воздействию капель или брызг жидкостей. Предметы, наполненные жидкостью, такие как вазы, не должны быть размещены на устройстве.
17. Сетевая штепсельная вилка или приборный соединитель должны оставаться готовыми к работе.
18. Использование на открытом воздухе: Этот телевизор не предназначен для установки на открытом воздухе. Не подвергайте телевизор воздействию дождя, так как это может привести к пожару или поражению электрическим током. Кроме того, не подвергайте телевизор воздействию прямых солнечных лучей, так как это может привести к нагреву и повреждению устройства.

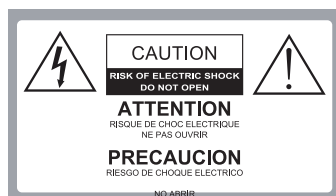

Внимание:

В ЦЕЛЯХ СНИЖЕНИЯ РИСКА ПОРАЖЕНИЯ ЭЛЕКТРИЧЕСКИМ ТОКОМ ЗАПРЕЩАЕТСЯ СНИМАТЬ КРЫШКУ(ИЛИ ЗАДНЮЮ ПАНЕЛЬ). ВНУТРИ ИЗДЕЛИЯ ОТСУТСТВУЮТ ЧАСТИ, ОБСЛУЖИВАЕМЫЕ ПОЛЬЗОВАТЕЛЕМ. ДЛЯ ТЕХНИЧЕСКОГО ОБСЛУЖИВАНИЯ НЕОБХОДИМО ОБРАТИТЬСЯ К КВАЛИФИЦИРОВАННОМУ СПЕЦИАЛИСТУ.



Опасное напряжение: молния в треугольнике предупреждает пользователя о наличии опасного напряжения в корпусе устройства, которое может представлять опасность поражения электрическим током.



Инструкция: Восклицательный знак в треугольнике предупреждает пользователя о необходимости соблюдения инструкций по эксплуатации и техническому обслуживанию, согласно руководствам, поставляемым в комплекте с изделием.

1. Важные правила техники безопасности

Меры предосторожности

Соблюдение простых мер предосторожности, описанных в этой брошюре обеспечит вам безопасное пользование продуктом на протяжении многих лет. Этот продукт соответствует всем требованиям безопасности.

1. Прочитайте и следуйте этим инструкциям

Все инструкции по безопасности и эксплуатации должны быть прочитаны и соблюдены перед началом эксплуатации телевизора.

2. Сохраняйте инструкции

Инструкции по технике безопасности и эксплуатации должны быть сохранены для дальнейшего использования.

3. Примите во внимание предупреждения

Все предупреждения в инструкции по эксплуатации должны соблюдаться.

4. Уход за телевизором

Перед чисткой телевизора отключите его от питания сети. Не используйте жидкие или аэрозольные чистящие средства. Протирайте мягкой, слегка влажной тканью.

5. Вода и влажность

Не устанавливайте телевизор вблизи воды, например, в ванной, возле раковины, кухонной мойки, стиральной машины, в сыром подвале или рядом с бассейном.

6. Тележки и подставки

Не ставьте телевизор на скользкую или наклонную поверхность, на неустойчивую тележку, стойку или стол. Телевизор может соскользнуть или упасть. Падение может привести к серьезному травмированию ребенка или взрослого, повреждениям телевизора.

7. Транспортировка телевизора

Телевизор необходимо перевозить соблюдая осторожность. Резкие остановки, чрезмерное применение силы и неровные поверхности могут привести к падению и повреждению телевизора.

8. Вентиляция

Щели и отверстия в корпусе телевизора сделаны для вентиляции и обеспечения надежной работы телевизора и защиты его от перегрева и эти отверстия не должны быть заблокированы или закрыты. Отверстия не должны закрываться путем установки телевизора на кровать, диван, ковер или другую подобную поверхность. Данный телевизор нельзя устанавливать во встроенное оборудование, такое как книжный шкаф или стеллаж без обеспечения надлежащей вентиляции.

9. Источники питания

Телевизор должен эксплуатироваться только от того типа источника питания, который указан на телевизоре или как это показано в Инструкции по эксплуатации. Если Вы точно не знаете о типе источника питания в вашем доме, то проконсультируйтесь с продавцом или с местным поставщиком электроэнергии.

10. Шнур питания

Этот телевизор оснащен трехпроводной вилкой с заземлением, вилкой с третьим (заземляющим) контактом. Эта вилка подходит только к розетке с заземлением. Это функция безопасности. Если вы не можете вставить вилку в розетку, обратитесь к электрику для замены устаревшей розетки. Не пренебрегайте мерами безопасности!

1. Важные правила техники безопасности

11. Защита шнура питания

Шнуры питания должны быть проложены так, чтобы на них не наступали. Защищайте шнур питания от частичного сворачивания или зажатия возле вилок, электрических тройников, и в месте, где он выходит из телевизора.

12. Молния

Для дополнительной защиты телевизора во время грозы или когда устройство оставлено без присмотра и не используется в течение длительного времени, отключите его от розетки и отсоедините антенну или кабельную систему. Это позволит предотвратить повреждение телевизора от молнии или в результате скачков напряжения в сети.

13. Заземление внешней антенны

Если внешняя антенна или кабельная система подключена к телевизору, убедитесь, что антенна или кабельная система заземлены для защиты от перенапряжения и накопленных зарядов. Статья 810 Национального электрического кодекса (США), ANSI / NFPA 70 содержит информацию о надлежащем заземлении мачт и опорных конструкций, заземлений проводов разрядных отделений антенны, определяет размер заземляющих проводников, расположение разрядного отделения антенны, подключение к электродам заземления и содержит требования к заземляющим электродам.

Пример заземления согласно

Национальному электрическому кодексу

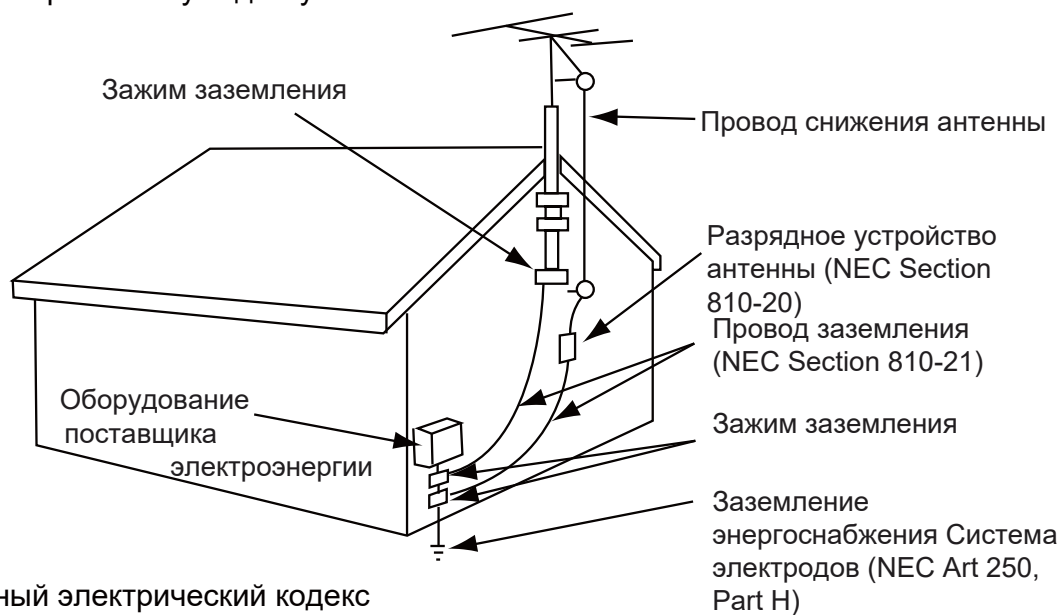

NEC – Национальный электрический кодекс

14. Линии электропередач

Внешняя антенна не должна располагаться в непосредственной близости от воздушных линий электропередач или других электрических и энергетических линий, или там, где она может упасть на линии электропередач. При установке наружной антенной системы будьте крайне осторожны и не касайтесь линий электропередач, так как контакт с ними несет угрозу жизни.

15. Перегрузка

Не перегружайте розетки и удлинители, так как это может привести к пожару или поражению электрическим током.

Важные правила техники безопасности

16. Предметы и жидкости

Никогда не вставляйте какие-либо предметы в телевизор через отверстия, так как они могут коснуться точек напряжения и стать причиной короткого замыкания, что может привести к пожару или поражению электрическим током. Не допускайте попадания жидкости внутрь телевизора.

17. Обслуживание

Обслуживание телевизора должны производить только квалифицированные специалисты. Ни в коем случае не пытайтесь самостоятельно ремонтировать или снимать заднюю крышку телевизора, это может привести к поражению электрическим током и др.

18. Повреждения, требующие обслуживания

Отсоедините телевизор из стенной розетки и обратитесь за технической помощью к квалифицированному персоналу по обслуживанию, при следующих случаях:

- а. Если шнур питания или вилка повреждены или изношены.
- б. Если внутрь телевизора была пролита жидкость или упали предметы.
- в. Если телевизор подвергся действию дождя или воды.
- г. Если телевизор не работает нормально при соблюдении указаний по эксплуатации. Регулируйте только те элементы управления, которые указаны в инструкции по эксплуатации, так как неправильная регулировка других элементов управления может привести к повреждению и будет часто требовать большой работы квалифицированного специалиста по обслуживанию, чтобы восстановить нормальную работу телевизора.
- д. Если телевизор уронили или корпус был поврежден.
- е. В случае, когда телевизор проявляет явное изменение в работе.

2. Комплектация

Убедитесь, что следующие компоненты входят в комплект вашего ЖК - телевизора. При отсутствии каких-либо компонентов, обратитесь к вашему дилеру.

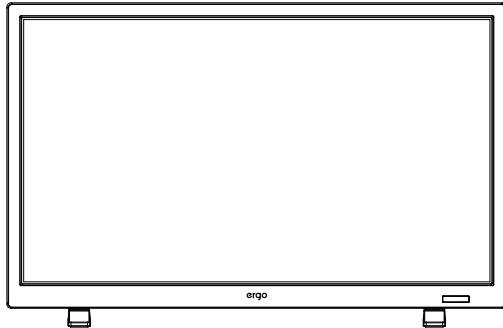

ЖК-телевизор



Инструкция по эксплуатации

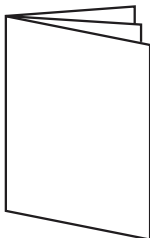

Гарантийный талон



Пульт ДУ

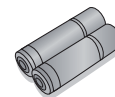

2 батарейки

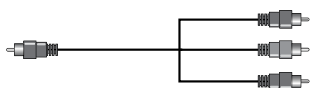

Компонентный шнур MINI YPbPr

3. Установка ЖК-телевизора

Установка подставки

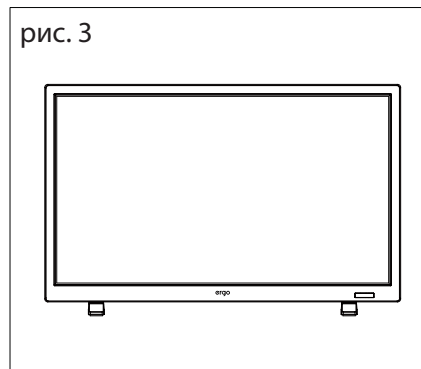
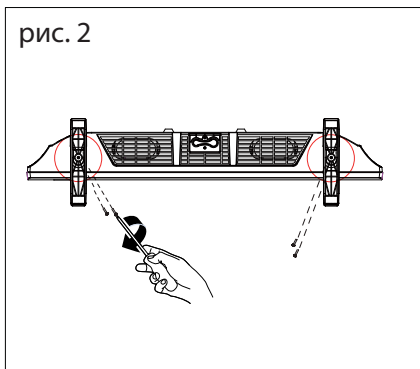
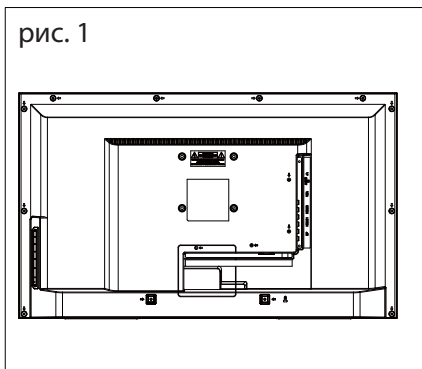

1. Положите телевизор на мягкую поверхность экраном вниз. Расположите его так, как показано на рис.1.
2. Закрепите кронштейн с подставкой к основанию телевизора с помощью четырех винтов, как показано на рис.2.
3. Поставьте телевизор, как показано на рис.3.

Отсоединение подставки

1. Положите телевизор на стол экраном вниз. Перед этим застелите стол мягкой тканью, чтоб избежать царапания экрана. (см рис 1)
2. Затем выкрутите 4 болта. (см. рис. 2)
3. Затем снимите подставку . (см рис. 3)

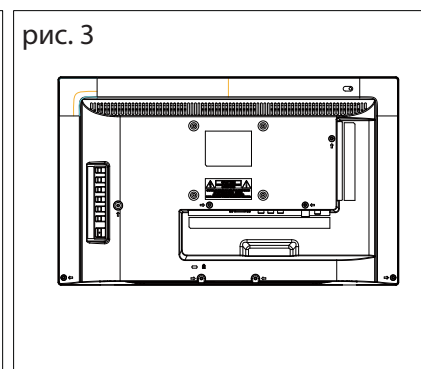
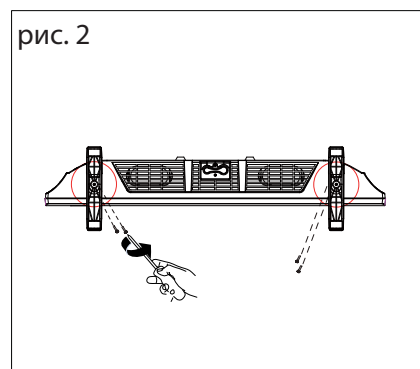
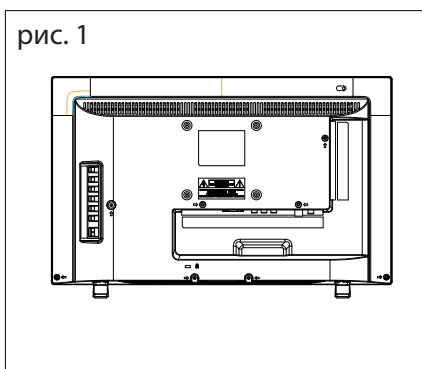

4. Общий вид телевизора

Вид спереди

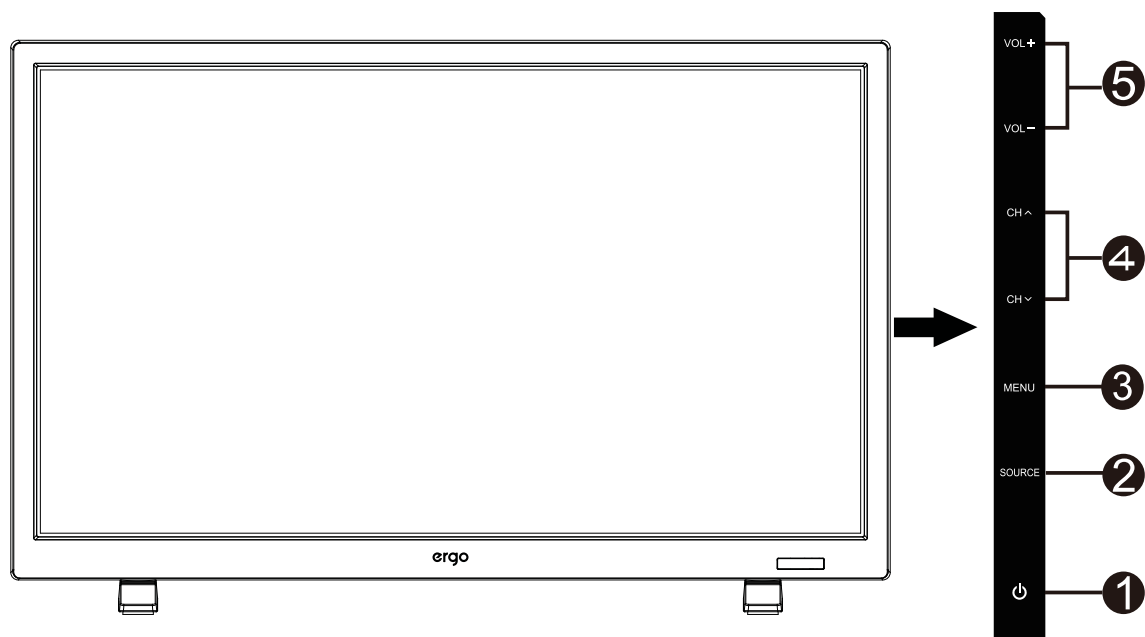

Обозначение		Описание
1	⏻	Индикатор питания.
2	SOURCE	Кнопка выбора входящего сигнала.
3	MENU	Кнопка выбора меню.
4	▲ CH ▼	Кнопка переключения каналов.
5	+ VOL -	Кнопки увеличения/уменьшения звука.

4. Общий вид телевизора

Вид сзади

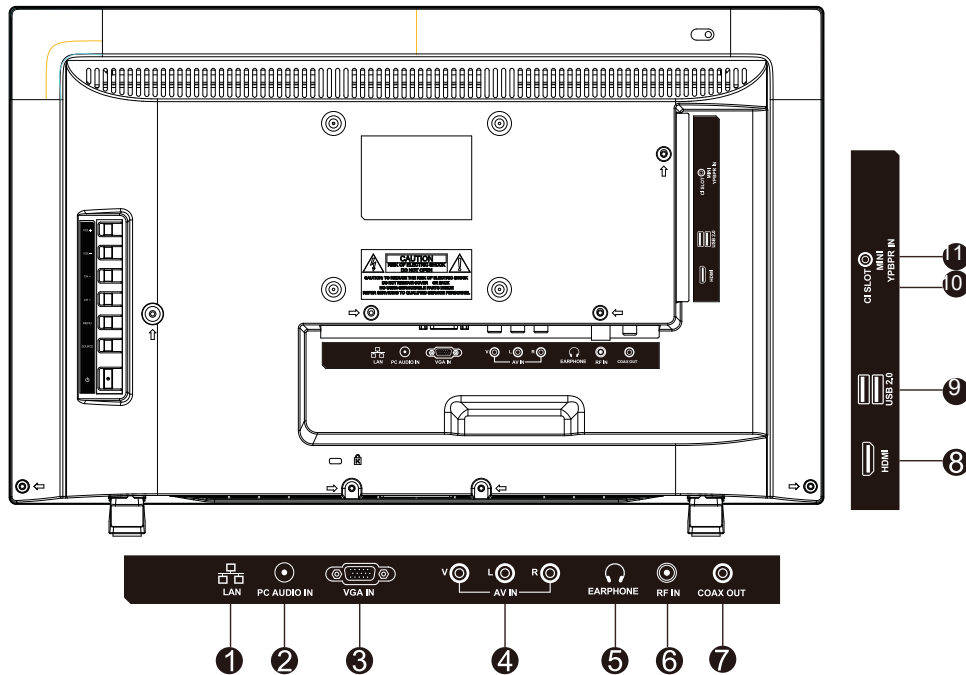

Обозначение		Описание
1	LAN	Порт подключения к сети.
2	PC AUDIO IN	Для подключения через аудиовыход компьютера к выходу Аудио на задней панели ЖК-телевизора.
3	VGA IN	Для подключения 15-контактного D-Sub RGB кабеля к вашему компьютеру и гнезда RGB на задней панели телевизора.
4	AV IN	Для подключения внешних устройств к комPOSITE входу AV IN.
5	EARPHONE	Вход для подключения наушников. При подключении наушников, вы сможете слушать звук с телевизора через наушники. * При подключении наушников, динамики будут отключены.
6	RF IN	Вход для подключения кабеля и антенны VHF / UHF.
7	COAX OUT	Коаксиальный выход для цифрового стерео оборудования.
8	HDMI	Порт HDMI для аудио-видео устройств
9	USB	Вход для подключения USB устройств, таких как USB флэш карта.
10	CI SLOT	Слот для CI-карты. С помощью CI-карты вы сможете просматривать все каналы, на которые подписаны. Дополнительную информацию смотрите в разделе "Условный доступ".
11	MINI YPbPr IN	Порт YPbPr для подключения аудио/видео устройств.

5. Подключение внешних устройств

Подключение антенны или кабеля

Подключите кабель антенны, как показано на схеме ниже (используйте правильный тип антенного кабеля). Мы настоятельно рекомендуем использовать коаксиальный кабель с сопротивлением 75 Ом (не входит в комплект), для получения наилучшего качества изображения.

Кабель или антенна VHF/UHF

75-омный коаксиальный кабель



Задняя панель телевизора
VHF/UHF/вход

Подключение устройств через интерфейс HDMI

Вы сможете наслаждаться изображением высокой четкости, подписавшись на кабельное или спутниковое телевидение. Для получения оптимального качества изображения, убедитесь, что ваше устройство подключено к телевизору через входы HDMI или компонентного видео (аудио).

Подключение HDMI

Задняя панель телевизора



Цифровая телеприставка,
игровая консоль или Blu-Ray
проигрыватель / HDMI
интерфейс

Кабель HDMI (не входит в комплект поставки)

Подключение к порту LAN

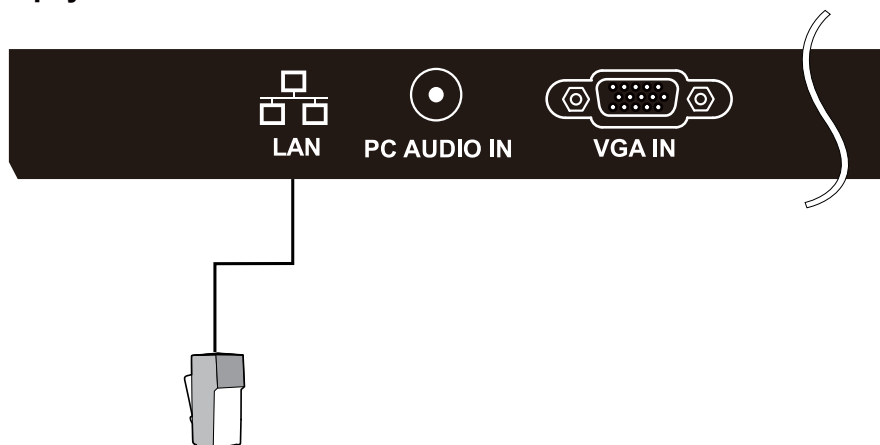

5. Подключение внешних устройств

Подключение устройства через компонентный интерфейс (Y / Pb / Pr) + Аудио L / R

Задняя панель телевизора

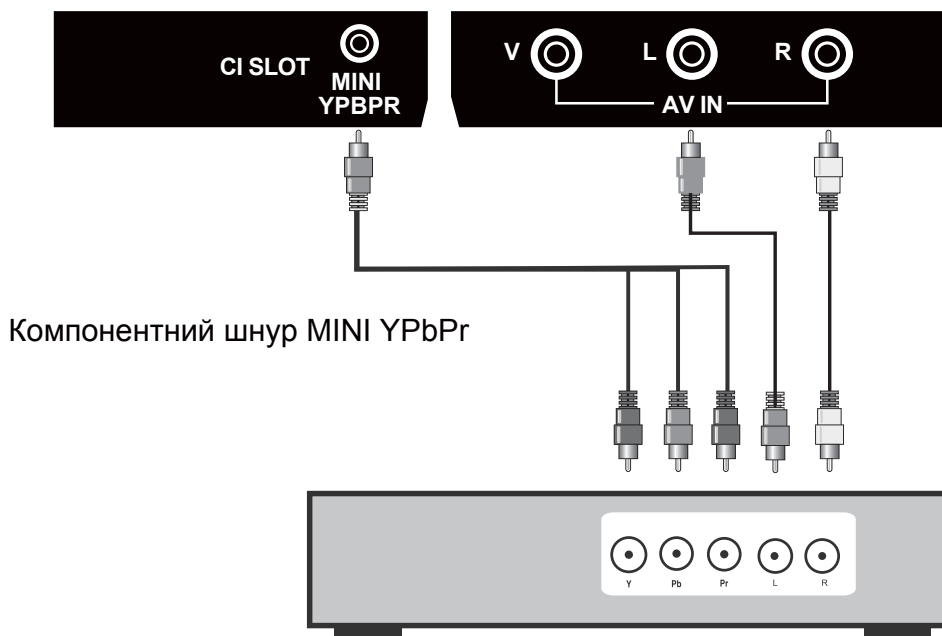

Цифровая телеприставка, игровая консоль или DVD проигрыватель

Подключение устройства через Via Video + Аудио L / R

Задняя панель телевизора

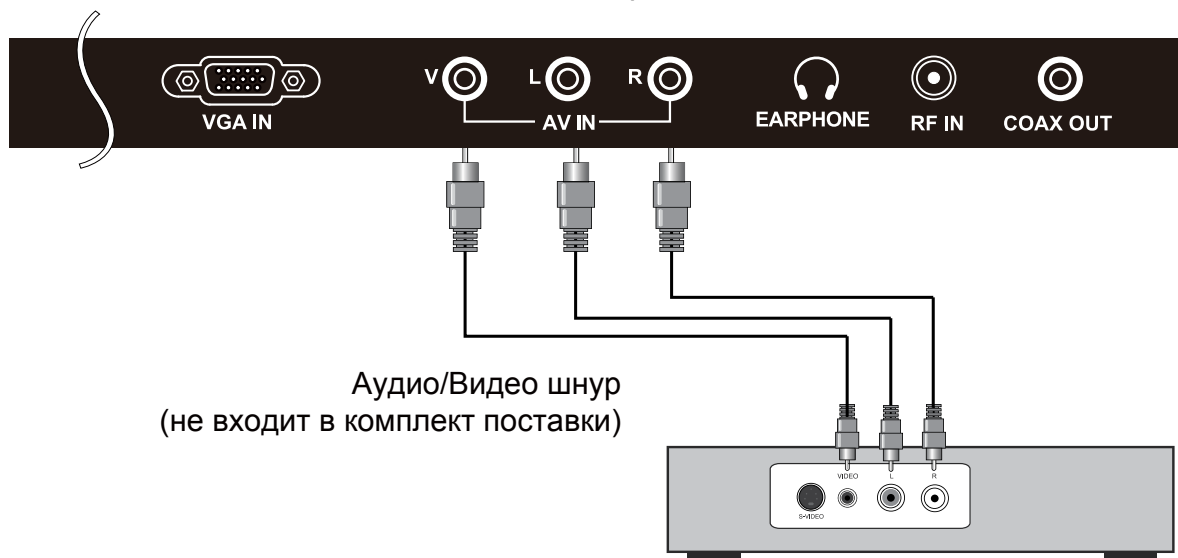

Цифровая телеприставка, игровая консоль или DVD проигрыватель

5. Подключение внешних устройств

Подключение ПК через интерфейс VGA / HDMI

Используйте ЖК-телевизор в качестве монитора для компьютера. На рисунке ниже показана схема подключения к ПК. ЖК-телевизор также может быть подключен к ПК через входы VGA или HDMI.

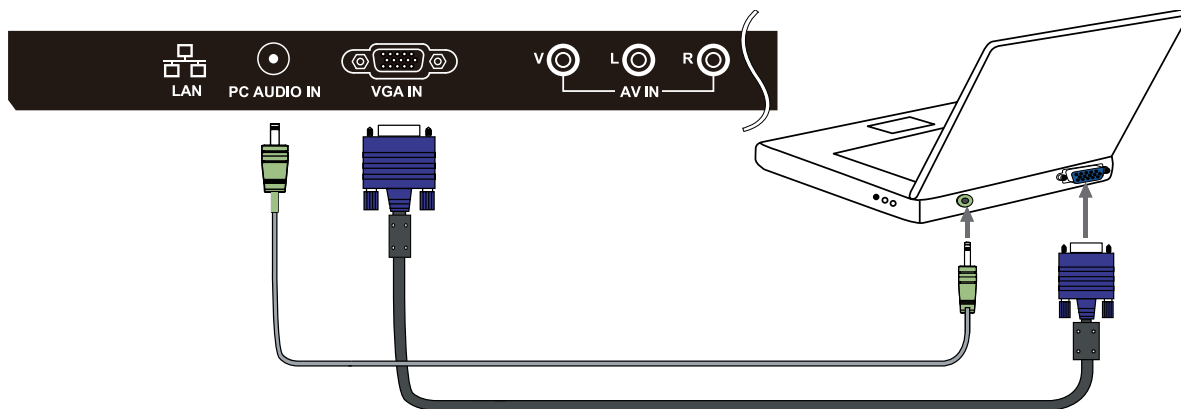

- Подключите 15-контактный и аудио кабели ПК к гнезду компьютера. Если компьютер подключен к телевизору и сигнал отсутствует в течение 5 секунд, телевизор автоматически переходит в режим ожидания.

Поддержка сигналов

YPbPr	VGA	HDMI
480i	640X480 / 60	480i
576i	800X600 / 60	576i
480P	1024X768 / 60	480P
576P	1366X768 / 60	576P
720P / 50	1920X1080 / 60	720P / 50
720P / 60		720P / 60
1080i / 50		1080i / 50
1080i / 60		1080i / 60
1080P / 50		1080P / 50
1080P / 60		1080P / 60

6. Пульт дистанционного управления

Установка элементов питания

1. Снимите крышку батарейного отсека, оттянув ее и подняв за выпуклость на крышке.
2. Вставьте батарейки в отсек для батарей в соответствии с маркировкой (+) и (-).
3. Установите крышку обратно.



 **Внимание**

- Используйте только батарейки типа AAA.
- Не используйте одновременно старые и новые батарейки. Это может привести к утечке веществ, что может стать причиной пожара или травм.
- Вставляйте батарейки так, чтобы положительные (+) и отрицательные (-) полюсы располагались правильно.
- Утилизируйте батарейки в соответствии с местными законами и правилами.
- Храните батарейки подальше от детей и домашних животных.
- Если пульт дистанционного управления не будет использоваться в течение длительного времени, извлеките батарейки.

Использование пульта ДУ

1. При использовании направляйте пульт дистанционного управления прямо на датчик ДУ.
2. Диапазон работы пульта дистанционного управления около 4.8 м, под углом 30 градусов.
3. Убедитесь в отсутствии препятствий между пультом дистанционного управления и датчиком устройства.

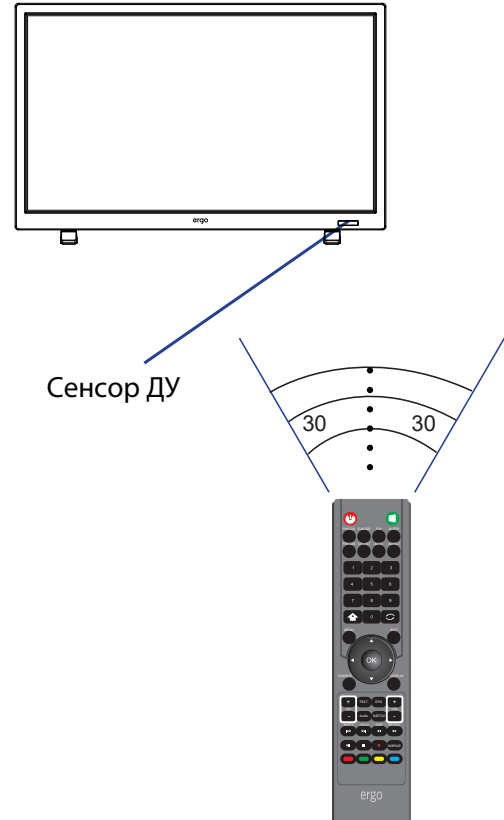

- ☀ Если вы не будете использовать пульт ДУ в течение длительного времени, извлеките батарейки.
- ☀ Если пульт дистанционного управления не работает должным образом или его рабочий диапазон сокращается, замените обе батарейки на новые.

6. Пульт дистанционного управления

Дистанционное управление



6. Пульт дистанционного управления

Функциональные кнопки пульта ДУ

1. POWER	Для включения/выключения ЖК-телевизора.
2. MUTE	Отключение звука.
3. P.MODE	Выбор режима изображения.
4. S.MODE	Выбор звукового режима.
5. FAV	Эта кнопка открывает список избранных каналов.
6. SLEEP	Эта кнопка включает функцию сна, для выключения телевизора в назначенное время.
7. FREEZE	Эта кнопка останавливает видео. Для отмены, нажмите кнопку еще раз.
8. CH.LIST	Список каналов.
9. AUTO	Автоматические настройки в режиме VGA.
10. ASPECT	Эта кнопка меняет режимы экрана.
11. 0-9	Переключение канала в режиме ATV
12. 	Нажмите, чтобы войти в главное меню.
13. 	Нажмите, чтобы вернуться к предыдущему каналу.
14. MENU	Эта кнопка включает на экране меню (OSD).
15. EXIT	Эта кнопка позволяет выйти из меню OSD
16. 	Используйте кнопки со стрелками для выбора опций меню или настроек.
17. OK	Подтверждение при работе с меню.
18. SOURCE	Нажмите, для выбора доступных источников видеосигнала.
19. DISPLAY	Нажмите, чтобы отобразить информационное окно.
20. CH (+/-)	Эти две кнопки для переключения телевизионных каналов.
21. VOL (+/-)	Эти две кнопки для увеличения или уменьшения громкости телевизора.
22. TEXT	Включение режима телетекста.
23. EPG	Включение меню ТЕЛЕГИД для цифрового вещания.
24. Audio	Отображение системы звукового сопровождения.
25. SUBTITLE	Включение субтитров.
26. INDEX	Вызов страницы индексов телетекста.
27. HOLD	Остановка необходимой страницы телетекста.
28. SIZE	Изменение режима отображения телетекста.
29. REVEAL	Отображение скрытой информации.
30. 	Воспроизведение/остановка .
31. 	Нажмите, чтобы остановить текущую программу.
32. 	Нажмите, чтобы начать запись.
33. SUBPAGE	Переход к подстраницам телетекста.
34. Color	Оптимизируют работу в меню OSD.

7. Основные операции

Включение/выключение

Нажмите кнопку POWER на пульте ДУ.
Также, можно использовать кнопку Power на боковой панели телевизора.

*При отсутствии входного сигнала в течение 15 минут, телевизор выключится автоматически.

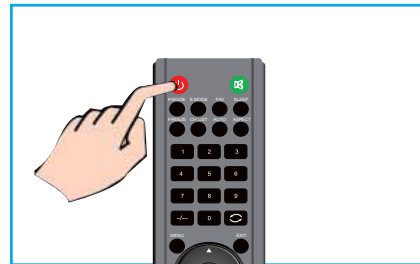

Выбор источника сигнала

Для того, чтобы выбрать сигнал ТВ или другие сигналы подключения к ТВ

1. Нажмите кнопку SOURCE на пульте ДУ.
2. Нажмите ▲ или ▼ для выбора нужного источника сигнала DTV, ATV, AV, ПК, Компонентного, HDMI или Media.
3. Для подтверждения выбора нажмите кнопку ОК

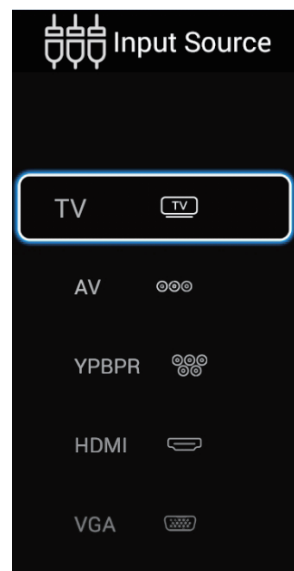

Автоматическая настройка телеканалов

1. Нажмите кнопку MENU на пульте дистанционного управления, чтобы отобразить Главное меню.
2. Нажмите ▲ или ▼ чтобы выбрать настройки каналов.
3. Нажмите ►, чтобы выбрать автосканирование.
4. Нажмите ► чтобы войти в подменю Автопоиск.
5. Нажмите MENU, чтобы вернуться в предыдущее меню.

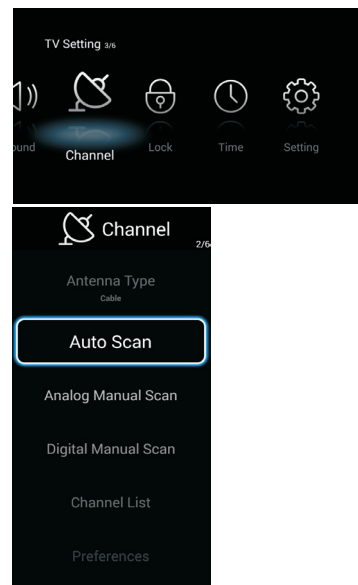

7. Основные операции

Прокрутка каналов

1. Использование кнопки Channel

Нажмите кнопку +CH-для переключения каналов и телевизор Будет последовательно прокручивать каналы. Вы увидите все каналы, которые были сохранены. Каналы, которые были удалены или не сохранены, отображаться не будут.

*Для возврата к предыдущему каналу, нажмите  кнопку.

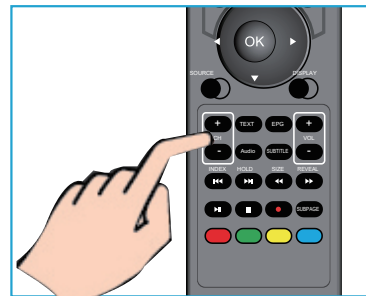

Настройка громкости звучания

Нажмите кнопку VOL +/- для регулирования громкости. Для выключения звука нажмите кнопку MUTE.

Для возобновления звука нажмите кнопку MUTE еще раз.



Доступ к экранному меню

1. Нажмите кнопку MENU на пульте ДУ для отображения экранного меню.

Символы в верхней части экрана обозначают следующие настройки: Каналов, Изображения, Звука, Времени, Блокировки, Установок

2. Нажмите ► чтобы выбрать необходимую опцию настройки.

3. Нажмите ▲ или ▼ для выбора необходимого пункта.

4. Нажмите ► для настройки или ОК, чтобы войти в субменю .

5. Нажмите MENU чтобы вернуться в предыдущее меню.

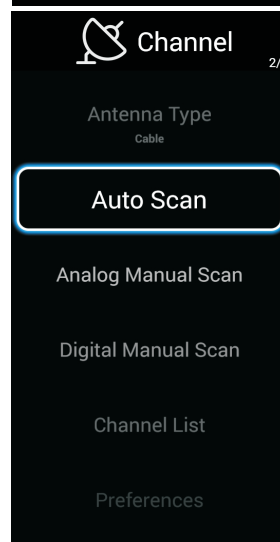
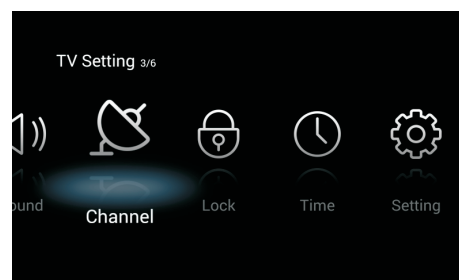

8. Настройка изображения

Меню изображения

Нажмите кнопку MENU на пульте ДУ, чтоб войти в главное меню.

1. Нажмите ◀ или ▶ чтобы выбрать настройки изображения.
2. Нажмите ◀ или ▶ чтобы выделить нужный пункт и нажмите ОК, чтобы войти в подменю.

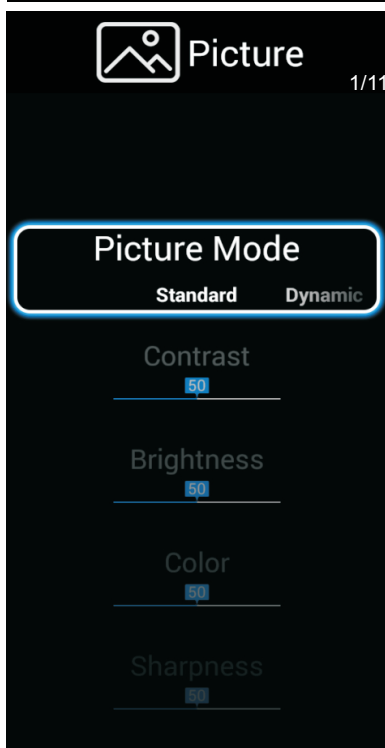
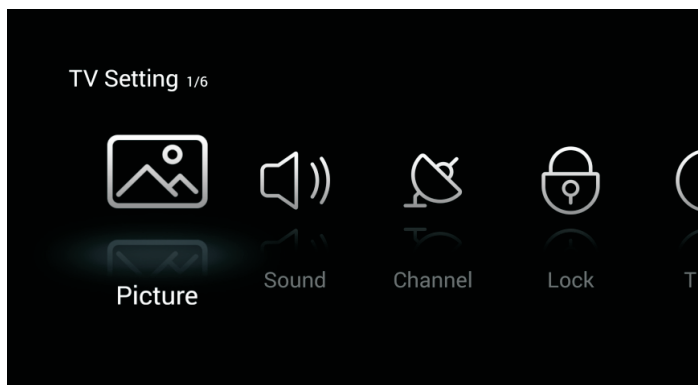

Режим изображения

Выделите раздел и нажмите ОК, чтобы войти в подменю настройки изображения, где вы можете выбрать соответствующий режим: **Стандартный / Динамический / Мягкий / Яркий / Пользователь** (Только в этом режиме можно настроить Контрастность, Яркость, Цвет, Резкость и Оттенок).

Контраст Настройка уровня белого цвета изображения.

Яркость Настройка яркости изображения.

Цветность Настройка интенсивности цвета изображения.

Резкость Настройка резкости для деталей изображения.

Оттенок Настройка оттенка изображения (красный, зеленый, синий).

Подсветка Настройка подсветки.

Уменьшение шума (Выключено / Малое / Среднее / Высокое) Вы можете увеличить чистоту входного сигнала, с помощью этой настройки.

Цветовая температура

Выберите цветовую температуру, которую вы чувствуете более комфортной.

Холодный Добавляет белые цвета в синий оттенок.

Нормальный Добавляет белые цвета в нейтральный оттенок.

Горячий Добавляет белые цвета в красный оттенок.

Соотношение сторон

Выберите подходящее изображению соотношение сторон. (16:9 / 4:3 / Увеличение1 / Увеличение2 / Авто)

Технология улучшения цвета DLC

Включите или выключите улучшения цвета.

9. Настройки звука

Звуковое меню

Нажмите кнопку **MENU** на пульте **ДУ**, чтобы отобразилось главное меню.

1. Нажмите ◀ или ▶ чтобы выбрать настройки звука.
2. Нажмите ◀ или ▶ чтобы выделить нужный пункт и нажмите **ОК**, чтобы войти в подменю.

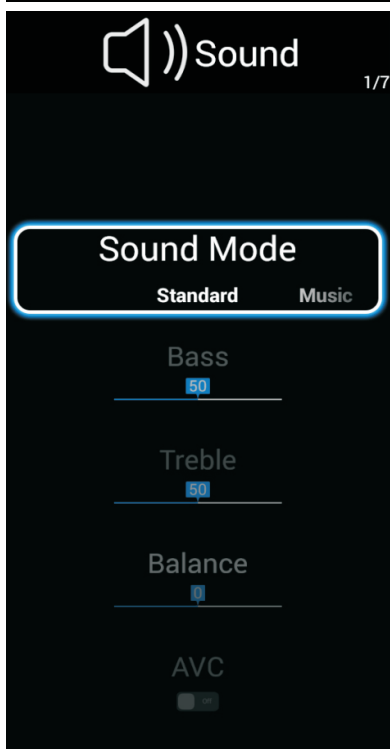
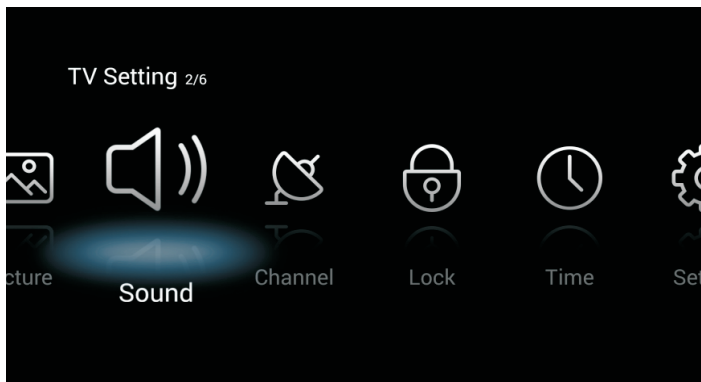

Звуковой режим

Стандарт / Музыка / Театр / Новости / Пользователь (Только в этом режиме можно настроить уровень баса и тембра).

Бас

Настройка звуков низкой частоты.

Тембр

Настройка звуков высокой частоты.

Баланс

Регулировка уровня звука, поступающего из левого и правого динамиков.

Автоматическая настройка громкости AVC

Нажмите ◀ или ▶, чтобы установить или отменить. С помощью этого режима выравнивается уровень звука, когда в процессе коммерческих перерывов или изменения канала происходит резкое изменение громкости.

Оптический аудиовыход SPDIF

Выберите OFF / RAW / PCM цифровой интерфейс.

Объемный звук

Включение / выключение режима объемного звука.

10. Настройки каналов

Меню каналов

Нажмите кнопку MENU на пульте ДУ для входа в главное меню.

1. Натиснуть ◀ или ▶ для выбора настройки каналов.
2. Нажмите ◀ или ▶ чтобы выделить нужный пункт и нажмите ОК, чтобы войти в подменю.

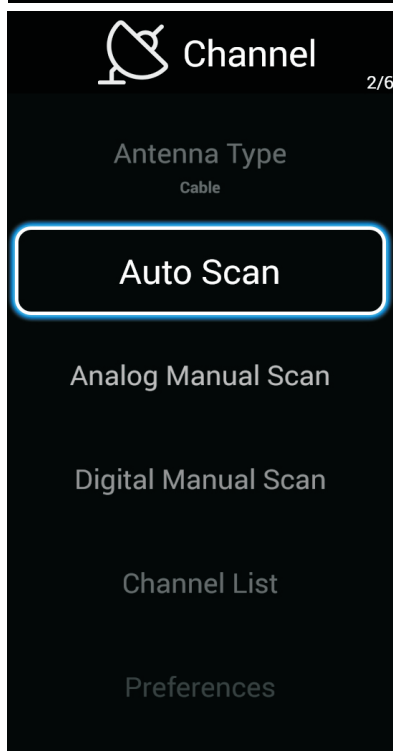
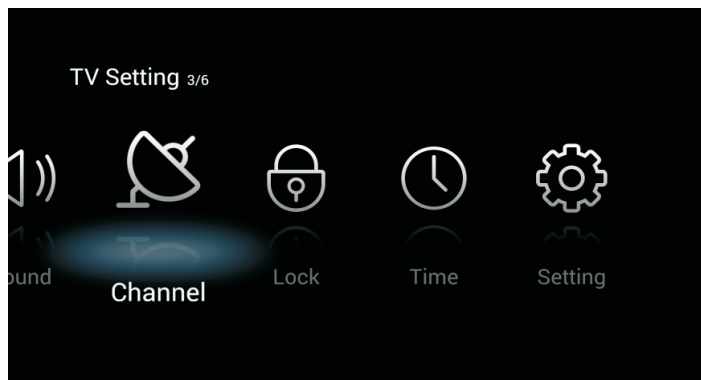

Тип антенны

Выберите тип антенны (антенна / кабель).

Автоматическая настройка каналов

Поиск программ автоматически. Автоматическая настройка начнет искать доступных каналов и запоминать их.

Нажмите ▼ / ▲, чтобы выбрать Auto Tuning, затем нажмите ОК, чтобы начать автоматический поиск. Нажмите EXIT, чтобы остановить поиск.

Ручной поиск каналов

Ручной поиск каналов ATV путем введения их частоты.

Канал Определение номера канала.

Система цвета Выбор системы цвета (PAL / SECAM / NTSC / AUTO).

Звук Выбор звуковой системы (DK / L / I / M).

Частота Ручной ввод частоты канала.

Ручной поиск цифровых каналов

Поиск цифровых каналов DTV путем введения их частоты.

Список каналов

Отражает перечень каналов.

Настройка

Выбор настройки звука каналов.

11. Настройка блокировки

Меню блокировки

Нажмите кнопку MENU на пульте ДУ для входа в главное меню.

1. Нажмите ◀ или ▶, чтобы выбрать блокировку.
2. Нажмите кнопку ОК и введите пароль (пароль по умолчанию - 0000), нажмите ◀ или ▶ чтобы выделить нужный пункт и нажмите ОК, чтобы войти в подменю.

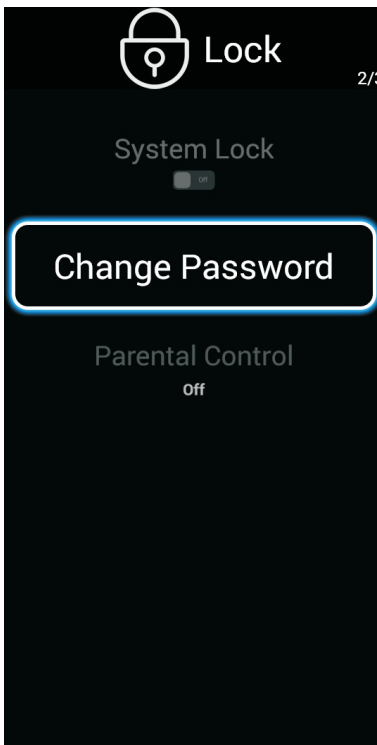
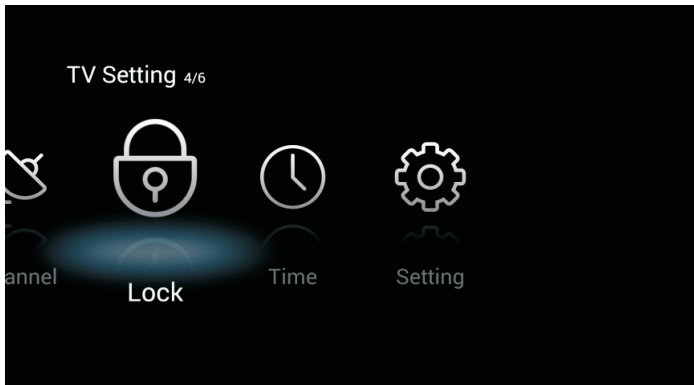

Система блокировки

Выберите Вкл. / Выкл. систему блокировки.

Изменение пароля

Выберите Заменить / Сохранить пароль.

Родительский контроль

Выберите Вкл. / Выкл. родительский контроль, чтобы ограничить использование для детей.

12. Настройки времени

Меню времени

Нажмите кнопку MENU на пульте ДУ для отображения главного меню.

1. Нажмите ◀ или ▶ для выбора настройки времени.
2. Нажмите ◀ или ▶ чтобы выделить нужный пункт и нажмите ОК, чтобы войти в подменю.

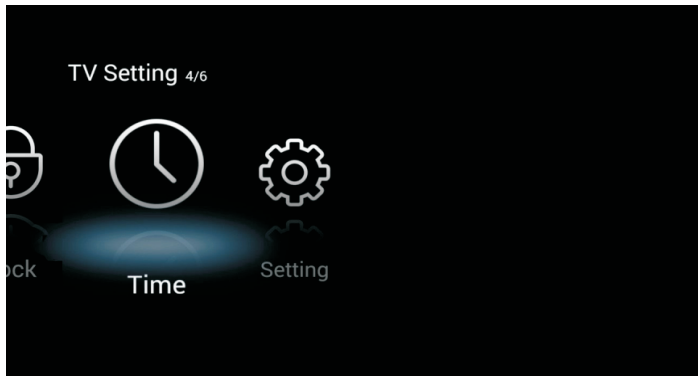

Таймер экрана

Выберите таймер экрана, а затем нажмите ◀ или ▶, чтобы настроить его. (Доступные настройки: Отключить, 5 сек., 15 сек., 30 сек.).

Таймер сна

Выберите таймер сна, а затем нажмите ◀ или ▶, чтобы настроить его. (Доступные настройки: Отключить, 15 мин., 30 мин., 45 мин., 60 мин., 90 мин., 120 мин., 240 мин.).

13. Меню опций

Меню настроек

Нажмите кнопку MENU на пульте ДУ, чтобы войти в главное меню.

1. Нажмите ◀ или ▶ для выбора меню настроек.
2. Нажмите ◀ или ▶ чтобы выделить нужный пункт и нажмите ОК, чтобы войти в подменю.

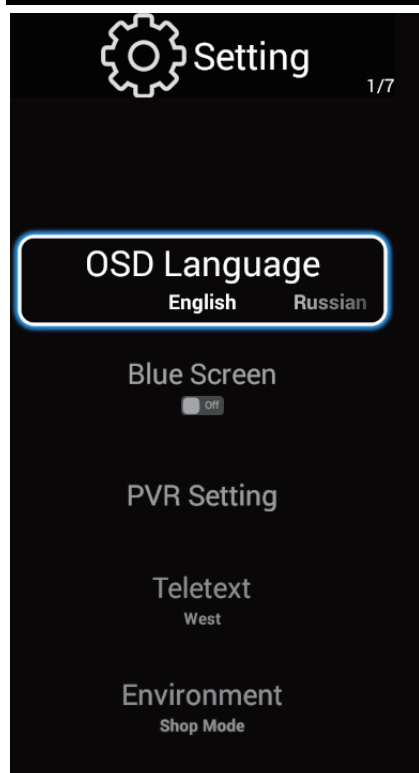
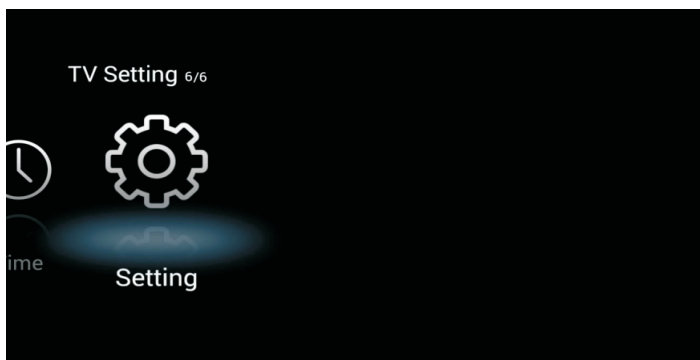

Язык меню OSD

Выберите язык меню OSD для отображения. По умолчанию установлен украинский язык меню.

Синий экран

Нажмите ▼ или ▲, чтобы установить или отменить синий экран.

Настройка PVR

Настройка файловой системы функции записи цифрового канала PVR. Нажмите ▼ или ▲ для выбора нужного пункта, нажмите кнопку ОК., чтобы войти в подменю.

Teletext

Нажмите ▼ или ▲ для изменения настроек телетекста между домашним режимом и режимом магазина, нажмите кнопку ОК., чтобы выбрать нужный режим.

Настройка HDMI CEC

Нажмите ▼ или ▲ для выбора настройки HDMI CEC, нажмите кнопку ОК., чтобы войти в подменю.

Сброс

Нажмите ▼ или ▲ для выбора сброса настроек, нажмите кнопку ОК., Чтобы войти в подменю.

14. Сетевые настройки

Проводное подключение к сети

1. Подключение модема (ADSL, кабельный модем, Netcom и т.д.) к Интернету через маршрутизатор.

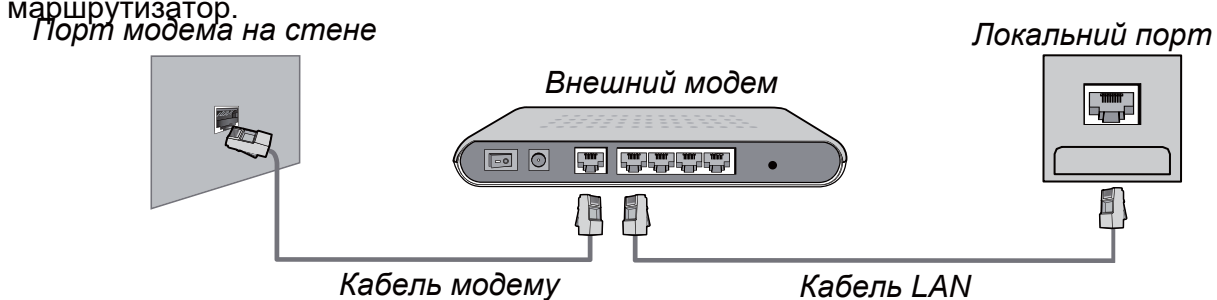

2. Для подключения к кабельному маршрутизатору, подключенного к сети Интернет через порт LAN на стене.

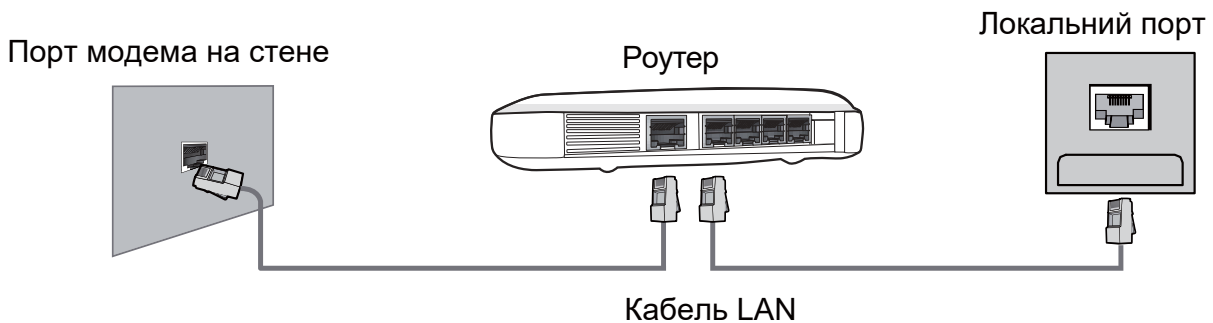

Беспроводное подключение к сети

Подключение к Интернету с помощью беспроводного маршрутизатора. Устройство имеет встроенный беспроводной сетевой адаптер, который принимает сигнал беспроводного маршрутизатора.

* Чтобы настроить беспроводной маршрутизатор, воспользуйтесь инструкцией к нему

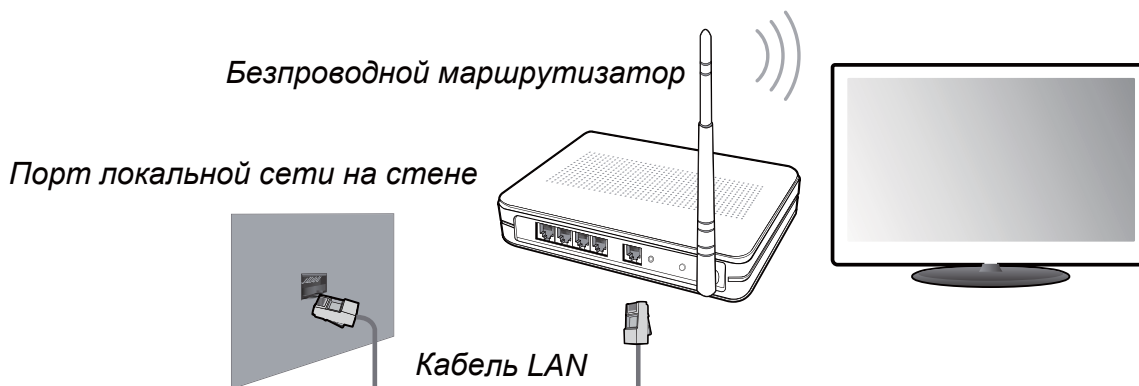

15. Мультимедиа

Воспроизведение медиа с USB устройств

Нажмите сначала кнопку HOME в мультимедийном канале, подключите ваш медиа устройство. После того, как телевизор распознает подключенное устройство, нажмите кнопку ◀ или ▶ для выбора категорий Видео / Аудио / Изображения и нажмите кнопку ОК, чтобы войти в выбранную категорию.



Воспроизведение Видео/Аудио/Изображений

1. Нажмите ▼ / ▲ для выбора папки, которую вы хотите просмотреть, а затем нажмите кнопку ОК, чтобы выбрать подпапку. Для просмотра нажмите кнопку ОК. Чтобы вернуться, нажмите кнопку выхода. Нажмите кнопку ОК, чтобы выбрать папку. Для перемещения вверх, вернуться в меню к предыдущему уровню, листать страницы, нажмите ◀ / ▶ .
2. Нажмите кнопку ▶, чтобы начать воспроизведение или приостановить.
3. Нажмите кнопку ◀, для перехода к последнему пункту. Нажмите кнопку ▶ для перехода к следующему пункту.

Отображение на экране Видео / Аудио / Изображений

1. Придерживайтесь следующих инструкций, чтобы выбрать необходимую функцию.
2. Нажмите ◀ или ▶, чтобы переместить курсор к необходимой функции, а затем нажмите ОК, для повхода. Нажмите ■ для завершения или выхода.

15. Мультимедиа

Меры предосторожности при использовании USB устройств



- MTP (протокол передачи медиа) не поддерживается.
- Макс. объем жесткого диска: 500ГБ.
- Это устройство поддерживает только USB флэш-накопители в формате FAT32. Этот телевизор не гарантирует поддержку USB флэш-накопителей других форматов (таких как FAT16 или NTFS).
- Некоторые типы USB-цифровых камер и аудио устройств могут быть не совместимы с данным телевизором. Телевизор гарантирует только поддержку USB флэш-накопителей. Другие устройства, такие как флэш-картридеры, USB HDD, USB цифровые камеры и звуковые устройства могут быть не совместимы с данным телевизором. Если устройство USB требует большую мощность (более 500 мА или 5 В), то такое USB-устройство может не поддерживаться данным телевизором
- Этот телевизор не поддерживает USB устройства с несколькими разделами.
- Подключайте ваши устройства непосредственно к USB-порту вашего телевизора. Если вы используете отдельный кабель для подключения или подключаете посредством USB концентратора, могут возникнуть проблемы совместимости USB.

Перед подключением устройства к телевизору создайте резервные копии файлов, чтобы защитить их от повреждения и избежать потери данных. Любое повреждение файлов или потеря данных в таком случае ложится на вашу ответственность.

- Чем выше разрешение изображения, тем больше времени требуется для его отображения на экране.
- Скорость обнаружения USB устройств может быть разной для различных устройств
- Для неподдерживаемых или поврежденных файлов, отображается сообщение "файл не поддерживается".
- MP3-файлы с DRM, которые были загружены с платного сайта не могут быть воспроизведены. Система управления цифровыми правами при копировании (DRM) - это технология, которая поддерживает создание контента, его распространение и управление им на комплексной и всеобъемлющей основе, включая защиту прав и интересов поставщиков контента, предотвращение незаконного копирования, а также контроль за выставлением счетов и осуществлением платежей.
- При выборе фото загрузка может занять несколько секунд. В этом случае на экране отобразится значок загрузки.
- Если подключен картридер USB, объем карты может не распознаваться.
- Если USB-устройство не работает должным образом, пожалуйста, отключите его и подключите снова.
- Убедитесь, что устройство USB нормально работает вашим с ПК.



Тип	Контейнер	Формат файла
Фото	JPEG	.jpg , .jpeg
	BMP	.bmp
	PNG	.png
Аудио	MP3	.mp3
Видео	MPEG-1/2/4	.mpg
	H.264	.mp4

16. Настройка системы

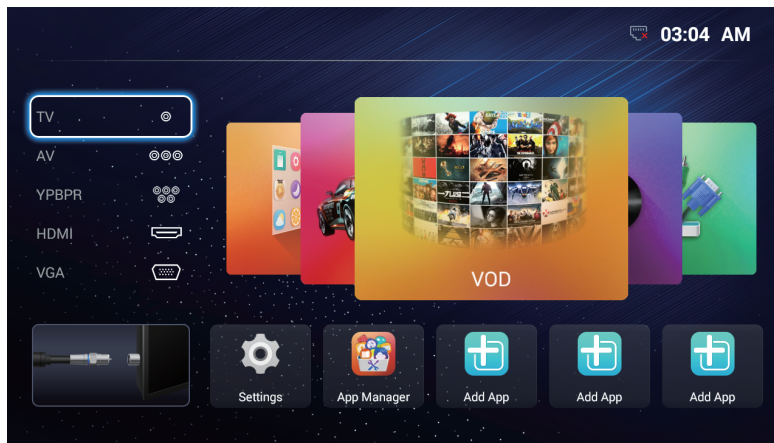
Нажмите кнопку  на пульте дистанционного управления, чтобы отобразить основной интерфейс телевизора нажмите кнопку . Нажмите кнопку ОК, чтобы отобразить интерфейс настройки Android.



Сетевые настройки

Выберите настройки в главном меню, чтобы войти в систему, воспользуйтесь кнопками  /  для изменения положения курсора. Нажмите ОК, чтобы войти в подменю. Для выхода нажмите кнопку EXIT.



Беспроводная сеть

Выберите WIFI и введите пароль для подключения.

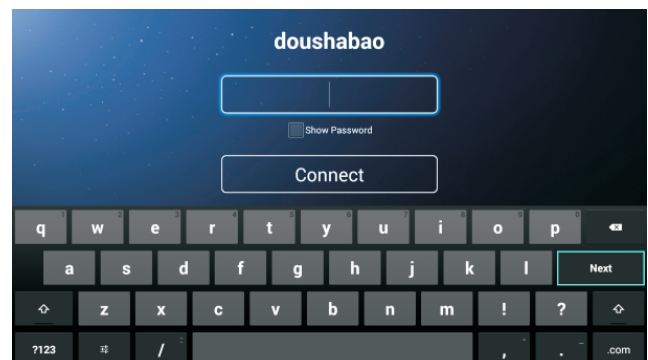

17. Устранение неполадок

Проблема	Возможное решение
Нет питания	<ul style="list-style-type: none">• Убедитесь, что шнур питания правильно подключен к входу вашего телевизора.• Убедитесь, что шнур питания переменного тока правильно подключен к розетке.• Убедитесь, что кнопка питания включена (светится синий светодиодный индикатор)• Подключите другой электрический прибор (например, радио) к розетке, чтобы убедиться в наличии надлежащего напряжения.
Нет изображения	<ul style="list-style-type: none">• Могут быть проблемы с телеканалом. Попробуй другой канал.• Сигнал кабельного телевидения может быть искажен или закодирован. Пожалуйста, обратитесь к местному оператору кабельного телевидения.• Убедитесь, что все подключения выполнены правильно, согласно руководству пользователя.• Убедитесь, что все настройки выполнены правильно.• Убедитесь, что выбран правильный источник сигнала и входной сигнал с ним совместим.
Неестественный цвет, слишком светлый цвет или несоответствие цветов	<ul style="list-style-type: none">• Убедитесь, что видеокабель надежно подключен.• Изображение может казаться тусклым в ярко освещенной комнате.• Регулируйте яркость, контрастность, насыщенность (цвета), и оттенки с согласно руководству пользователя.
Нет звука	<ul style="list-style-type: none">• Проверьте правильность подключений аудио соединений согласно руководству пользователя.• Возможно нажата кнопка отключения звука (MUTE), попробуйте нажать эту кнопку еще раз.• Проверьте настройки аудио, аудиосистема телевизора может быть выставлена на минимальный режим.• Нажмите кнопку Громкость + на пульте дистанционного управления.
Пульт дистанционного управления не работает	<ul style="list-style-type: none">• Убедитесь, что батарейки правильно установлены.• Батарейки могли потечь или сесть. Замените батарейки.• Подсвечивается ли сенсор пульта управления?• Убедитесь, что другие объекты не препятствуют прохождению инфракрасного сигнала и пульт направлен непосредственно на сенсор вашего телевизора.• Нажмите кнопку питания на пульте дистанционного управления, чтобы убедиться, включается ли телевизор.• Нажмите кнопку MENU на пульте дистанционного управления, чтобы проверить, отображается ли главное меню на экране.• Нажимайте необходимую для операции кнопку только один раз.

17. Устранение неполадок

Проблема	Возможное решение
Устройство не работает	<ul style="list-style-type: none">• Такие внешние факторы, как молния или статическое электричество могут стать причиной сбоев в работе устройства. В этом случае используйте устройство с системой автоматического регулирования напряжения AVC или отключите кабель питания переменного тока на 1 - 2 минуты, а затем подключите снова.
Внезапное отключение питания	<ul style="list-style-type: none">• Проверьте, не установлен ли заранее таймер сна?• Есть ли сигнал в режиме ПК или HDMI?• Устройство нагрелось. Удалить любые объекты, блокирующие вентиляцию или, если есть необходимость, прочистите ее.
Нет приема ТВ (или нет приема выше 13 канала)	<ul style="list-style-type: none">• Правильно ли установлены параметры AIR / CABLE? Установите эти параметры согласно руководству пользователя..• Кабель антенны подключен неправильно или не подключен; пожалуйста проверьте все подключения CATV.• Кабельное телевидение работает с перебоями; пожалуйста, свяжитесь с вашим оператором кабельного телевидения.
Изображение обрезано / полосы по бокам экрана	<ul style="list-style-type: none">• Правильная ли конфигурация изображения? Правильно ли настроен режим изображения экрана?• Нажмите кнопку WIDE на пульте ДУ и попробуйте отрегулировать размер изображения

18. Технические характеристики

Модель		LE21CT5500AK
Вес	Нетто	2.4Kg±0.3
	Брутто	3.1Kg±0.3
Размеры (Ш × В × Г)	С подставкой	499.9 x 319.3 x 120.5 мм
	Без подставки	499.9 x 300.1 x 70 мм
Соотношение сторон		16:9
Основное разрешение		1920x1080
Яркость (типовая)		200 кд/м
Встроенные динамики		2.5Вт × 2
Входной сигнал		<ul style="list-style-type: none"> • USB x2 • DMI ×1 • VGA × 1 • MINI YPbPr × 1 • PC AUDIO × 1 • RF ×1 • AV IN (CVBS/L/R)× 1 • CI SLOT×1 • LAN ×1
Выходной сигнал		<ul style="list-style-type: none"> • Наушников 1 • Коаксиальный выход× 1
Источник питания		AC~ 100-240В, 50/60 Гц
Потребление энергии		21Вт (Макс.)
Температура эксплуатации	Температура: 0°C ~ 40°C	
	Влажность: 20% ~80% без конденсации	
	Высота: от 0 до 2,000 метров над уровнем моря	
Температура хранения	Температура: -20°C ~ +60°C	
	Влажность: 10% ~90% без конденсации	
	Высота: от 0 до 3,790.3 метров над уровнем моря	
Видеосистема		PAL,SECAM,DVB-C/T/T2

Дизайн и технические характеристики могут быть изменены без предварительного уведомления.

EN

LED SMART TV SET

MODEL: LE21CT5500AK



POWER ON YOUR ENERGY

User manual

Read this manual carefully before using TV set, please.

Contents

1. Important Safety Information	
Warnings.....	2
Safety Precautions Instruction.....	3
2. Accessories.....	6
3. Installing the LED TV	
Installing the Stand.....	7
4. Overview of the TV set	
Front View.....	8
Rear View.....	9
5. Connect External Devices	
Conect to Antenna or Cable	10
Connect Device Via HDMI interface.....	10
Connect LAN Interface	10
Connect Device Via Video + Audio L/R Interface.../.....	11
Connect PC Via VGA/Audio Interface	12
6. Using the Remote Control	
Inserting Remote Control Batteries	13
Operating the Remote Control.....	13
Remote Control	14
Remote Control function buttons.....	15
7. Basic operation of the TV	
Turning the TV On and Off	16
Selecting the Input Source	16
Install TV Channels Automatically.....	16
Changing Channels	17
Adjusting the Volume.....	17
Selecting the Input Source	17
Access to the On Screen Display Menu.....	17
8. Picture setting.....	18
9. Sound Setting.....	19
10. Channel Setting.....	20
11. Lock Setting.....	21
12. Time Setting.....	22
13. Option Setting	23
14. Network setting.....	24
15. Multimedia.....	25
16. System Settings.....	27
17. Troubleshooting	28
18. Specification	30

1. Important Safety Information

Warnings

1. Read these instructions.
2. Keep these instructions.
3. Heed all warnings.
4. Follow all instructions.
5. Do not use this apparatus near water.
6. Clean only with dry cloth.
7. Do not block any ventilation openings. Install in accordance with the manufacturer's instructions.
8. Do not install near any heat sources such as radiators, heat registers, stoves, or other apparatus (including amplifiers) that produce heat.
9. Do not defeat the safety purpose of the polarized or grounding-type plug. A polarized plug has two blades with one wider than the other. A grounding type plug has two blades and a third grounding prong. The wide blade or the third prong are provided for your safety. If the provided plug does not fit into your outlet, consult an electrician for replacement of the obsolete outlet.
10. Protect the power cord from being walked on or pinched particularly at plugs, convenience receptacles, and the point where they exit from the apparatus.
11. Only use attachments/accessories specified by the manufacturer.
12. Use only with the cart, stand, tripod, bracket, or table specified by the manufacturer, or sold paratus. When a cart is used, use caution when moving the cart/apparatus combination to from tip-over.
13. Unplug this apparatus during lighting storms or when unused for long periods of time.
14. Refer all servicing to qualified service personnel. Servicing is required when the apparatus has been damaged in any way, such as power-supply cord or plug is damaged, liquid has been spilled or objects have fallen into the apparatus. the apparatus has been exposed to rain or moisture. does not operate normally, or has been dropped.
15. **WARNING:**To Reduce The Risk Of Fire Or Electric Shock, Do Not Expose This Apparatus To Rain Or Moisture.
16. Apparatus shall not be exposed to dripping or splashing and no objects filled with liquids, such as vases, shall be placed on the apparatus.
17. The mains plug or appliance coupler shall remain readily operable.
18. Use in outdoor: This TV is not designed for outdoors installation. Do not expose the TV to rain, as it may result in a fire or an electric shock. Also, do not expose the TV to direct sunlight, as it may heat up and become damaged.

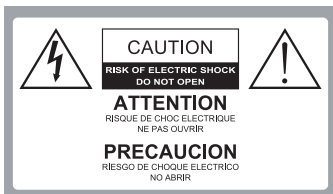

Safety:

TO REDUCE THE RISK OF ELECTRICAL SHOCK DO NOT REMOVE COVER (OR BACK). NO USER SERVICEABLE PARTS ARE INSIDE. REFER TO QUALIFIED PERSONNEL ONLY.



Dangerous Voltage: The lightning flash with arrowhead symbol, within an equilateral triangle, is intended to alert the user to the presence of dangerous voltage within the inside of the product that may be sufficient level to constitute a risk of electric shock to persons.



Instruction: The exclamation point within an equilateral triangle is intended to alert the user to the presence of important operating and servicing instructions in the literature accompanying the appliance.

1. Important Safety Information

Safety Precautions Instruction

Observing the simple precautions discussed in this booklet will provide you with many years of enjoyment and safe operation.

This product complies with all applicable India safety requirements.

1. Read & Follow Instructions

All safety and operating instructions should be read and followed before the TV is operated.

2. Retain Instructions

The safety and operating instructions should be retained for future reference.

3. Heed Warnings

All warnings on the TV and in the operating instructions should be adhered to.

4. Cleaning

Unplug the TV from the wall outlet before cleaning. Do not use liquid cleaners or aerosol cleaners. Use a soft and slightly damp cloth for cleaning.

5. Water and Moisture

Do not use this TV near water, for example, near a bathtub, wash bowl, kitchen sink, or laundry tub, in a wet basement, or near a swimming pool.

6. Accessories Carts and Stands

Do not place this TV on a slippery or tilted surface, or on an unstable cart, stand, or table. The TV may slide or fall, causing serious injury to a child or adult, and serious damage to the TV.

7. Transporting the Television

A TV and cart combination should be moved with care. Quick stops, excessive force, and uneven surfaces may cause the TV and cart combination to overturn.

8. Ventilation

Slots and openings in the cabinet are provided for ventilation and to ensure reliable operation of the TV and to protect it from overheating, and these openings must not be blocked or covered. The openings should never be blocked by placing the TV on a bed, sofa, rug, or other similar surface. The TV should not be placed in a built-in installation such as a bookcase or rack unless proper ventilation is provided.

9. Power Sources

This TV should be operated only from the type of power source indicated on the marking label. If you are not sure of the type of power supply to your home, consult your electronics retailer or local power company.

10. Power-Cord Polarization

This TV is equipped with a three-wire grounding type plug, a plug with a third (grounding) pin. This plug will only fit into a grounding-type power outlet. This is a safety feature. If you are unable to insert the plug into the outlet, the contact your electrician to replace your obsolete outlet. Do not defeat the safety purpose of the grounding-type plug.

1. Important Safety Information

11. Power-Cord Protection

Power-supply cords should be routed so that they are not likely to be walked on or pinched by items placed upon or against them, paying particular attention to cords at plugs, convenience receptacles, and the point where they exit from the TV.

12. Lightning

For added protection for the TV during a lightning storm, or when it is left unattended and unused for long periods of time, unplug it from the wall outlet and disconnect the antenna or cable system. This will prevent damage to the TV from lightning and power-line surges.

13. Outdoor Antenna Grounding

If an outside antenna or cable system is connected to the TV be sure the antenna or cable system is grounded so as to provide some protection against voltage surges and built up static charges. Article 810 of the National Electrical Code (U.S.A.), ANSI / NFPA 70 provides information with regard to proper grounding of the mast and supporting structure, grounding of the lead-in wire to an antenna discharge unit, size of grounding conductors, location of antenna-discharge unit, connect on to grounding electrodes, and requirements for the grounding electrode.

Example of Grounding According to National Electrical Code Instructions

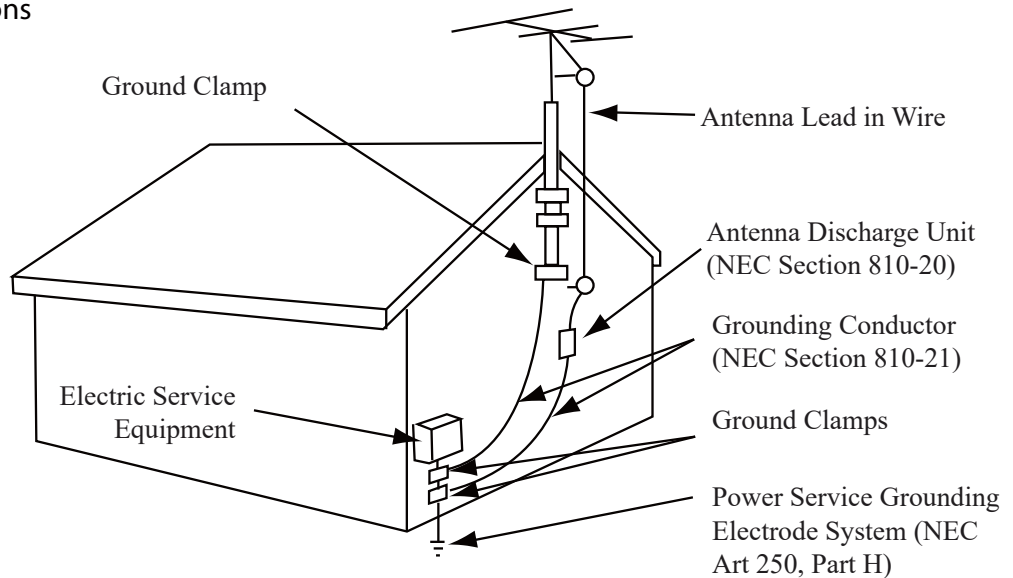

NEC - National Electrical Code

14. Power Lines

An outside antenna system should not be located in the vicinity of overhead power lines or other electric light or power circuits, or where it can fall on to power lines or circuits. When installing an outside antenna system, extreme care should be taken to keep from touching such power lines or circuits as contact with them might be fatal.

15. Overloading

Do not overload wall outlets and extension cords as this can result in a risk of fire or electric shock.

Important Safety Information

16. Object and Liquid Entry

Never push objects of any kind into this TV through openings as they may touch dangerous voltage points or short-out parts that could result in a fire or electric shock. Never spill liquid of any kind on or inside the TV.

17. Servicing

Do not attempt to service this TV yourself as opening or removing covers may expose you to dangerous voltage or other hazards. Refer all servicing to qualified service personnel.

18. Damage Requiring Service

Unplug from the wall outlet and refer servicing to qualified service personnel under the following conditions:

- a. If the power-supply cord or plug is damaged.
- b. If liquid has been spilled, or objects have fallen into the product.
- c. If the TV has been exposed to rain or water.
- d. If the TV does not operate normally by following the operating instructions. Adjust only those controls that are covered by the operating instructions as an improper adjustment of other controls may result in damage and will often require extensive work by a qualified technician to restore the product to its normal operation.
- e. If the TV has been dropped or the cabinet has been damaged.
- f. If the TV exhibits a distinct change in performance

2. Accessories

Please make sure the following items are included with your LED TV.
If any items are missing, please contact your dealer.

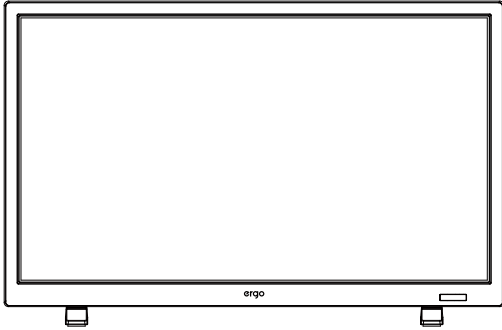

LED TV



User Guide

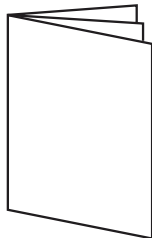

Warranty card



Remote Control

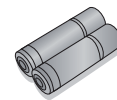

2 batteries

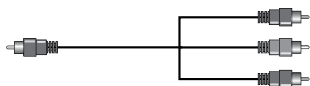

MINI YPBPR IN

3. Installing the LED TV

Installing the Stand

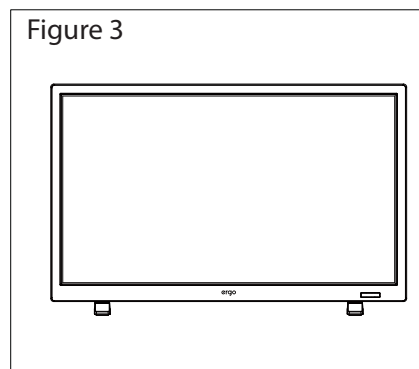
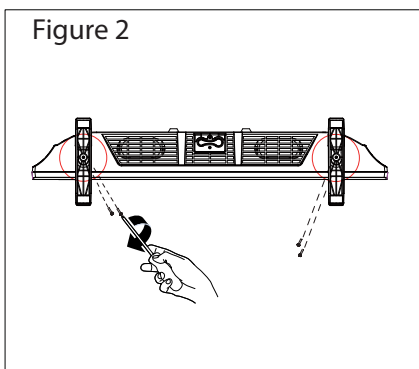
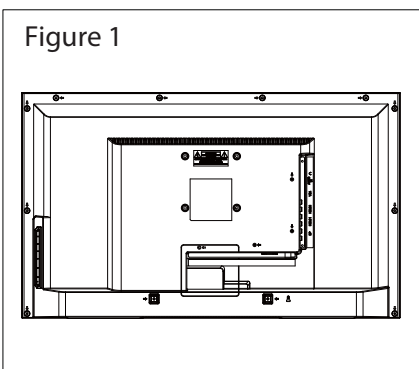

1. Place the TV set on soft cloth or cushion with face down. Place the base in position as shown. (see Figure 1).
2. Fix the bracket with stand to the bottom of the TV with the four screws (see Figure 2)
3. Stand the TV up. (see Figure 3)

Disconnecting the Stand

1. Lay the TV flat on a table with the LED screen face down. To prevent the TV from being scratched, put a piece of soft cloth on the table on which the screen will be set. (see Figure 1)
2. Then remove 4 screws of the stand as show. (see Figure 2)
3. Then you successfully removed the base . (see Figure 3)

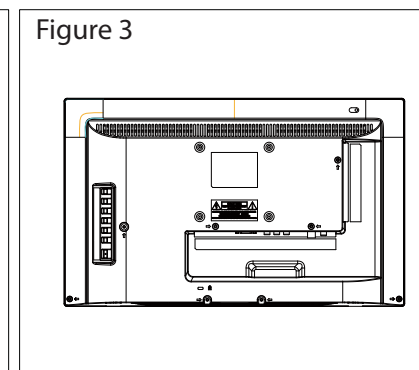
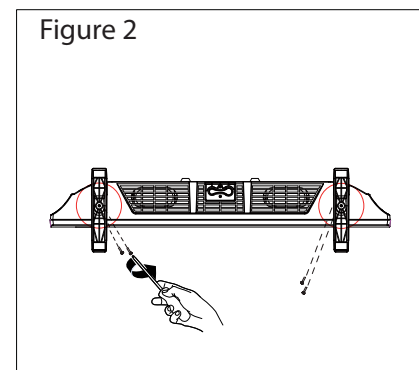
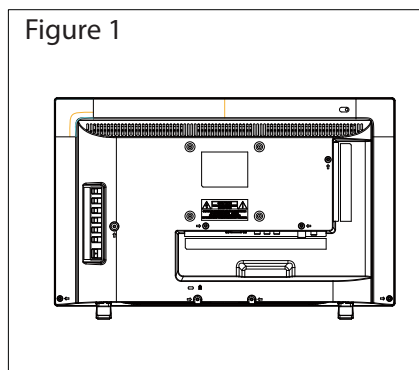

4. Overview of the TV set

Front View

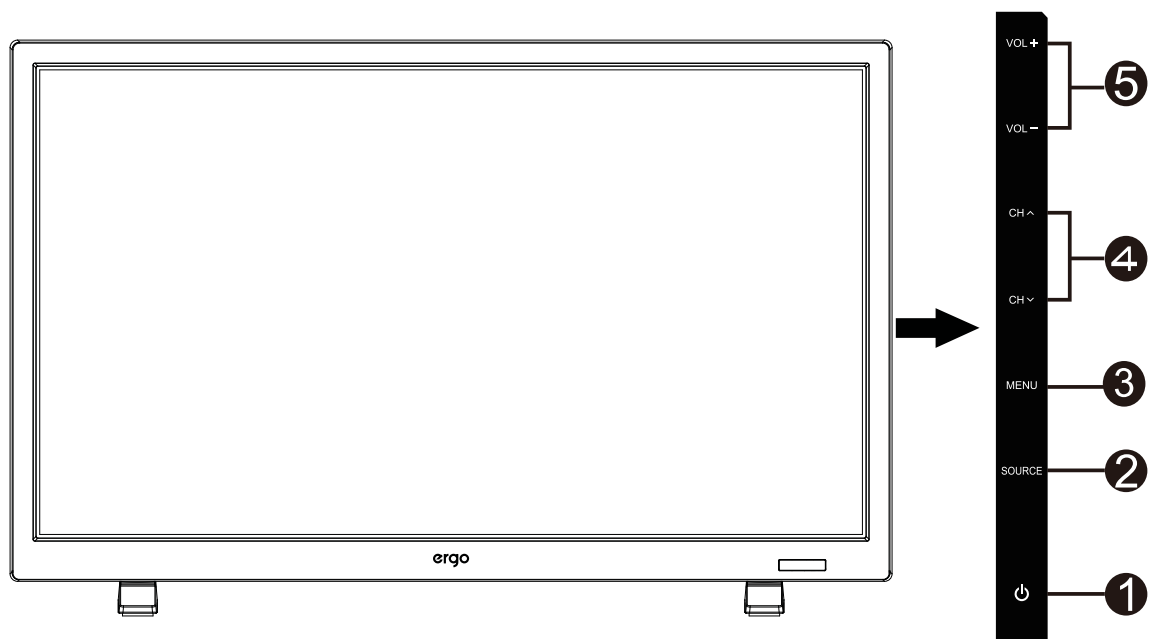

Item		Description
1	⏻	Switch the TV on/standby.
2	SOURCE	Select input source.
3	MENU	Switch OSD menu ON/OFF.
4	∨ CH ^	Channel up /down when source is TV, or select a control while in OSD menu.
6	+VoL-	Increase /Decrease sound volume or adjust a highlighted control while in OSD menu.

4. Overview of the TV set

Rear View

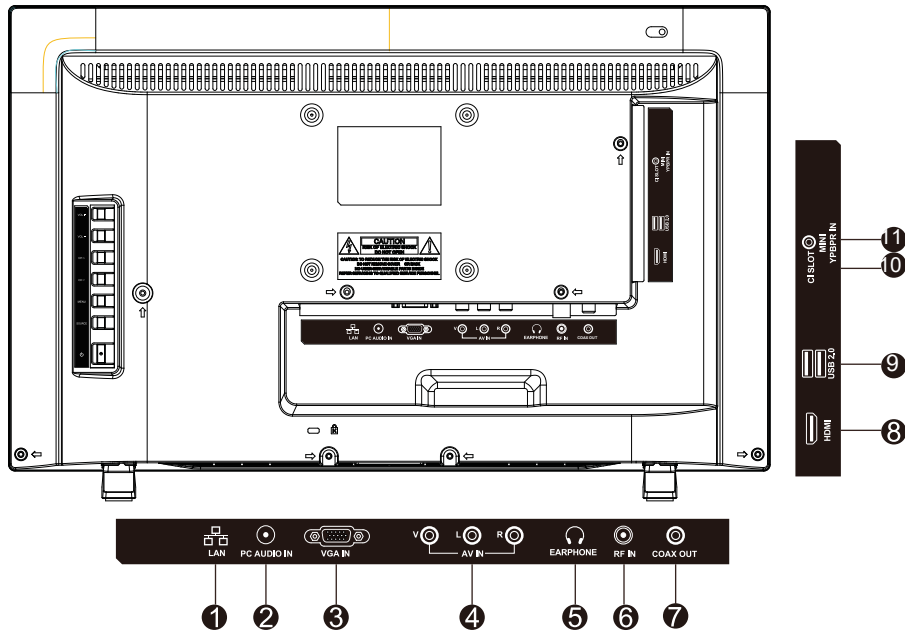

Item	Description
1	LAN Network connection port.
2	PC AUDIO IN Connect the Audio Out on your computer to the Audio on the rear of the LED TV.
3	VGA IN Connect a 15-pin D-sub RGB cable to the RGB output of your computer and the other end to the RGB input on the rear of the LED TV.
4	AV IN Connect a external device to the composite VIDEO(V) and AUDIO(L/R) out jacks on most video equipment. *L/R (Audio in) is sharing with YPbPr.
5	EARPHONE Connect to your earphones. By connecting the earphones, you can listen to the sound from the TV on headphones. *If you connect the earphones,the TV speakers will be muted.
6	RF IN Connect this jack to your Cable or VHF/UHF antenna.
7	COAX OUT Connects to the coaxial audio input of your digita stereo equipment.
8	HDMI Connect this port to the HDMI output of A/V device.
9	USB Connect to your USB devices, such as USB flash drive.
10	CI SLOT Used to insert a CI card. A CI card allows you to view all the channels that you subscribe to.For more information, see "Conditional Access"section.
11	MINI YPbPr IN Connect this port to the YPbPr output of A/V device.

5. Connect External Devices

Connect to Antenna or Cable

Typical wall antenna jack is used in apartment buildings, connect the antenna cable, as shown in

below diagram (Please use the correct type of antenna cable).

We strongly recommend that you connect the antenna/cable input using a 75-ohm coaxial cable (not supplied) to ensure the best picture quality.

Cable or VHF/UHF



Connect Device Via HDMI interface

You can also enjoy high-definition programming by subscribing to a high-definition cable service or a high-definition satellite service. For the optimum picture quality, be sure to connect this device to your TV via the HDMI or component video (with audio) input on the back of your LED TV.

HDMI Connection

TV REAR PANEL



Digital set top box, gaming console, or Blu-ray w / HDMI interface

Optional HDMI cable (not included)

Connect LAN Interface

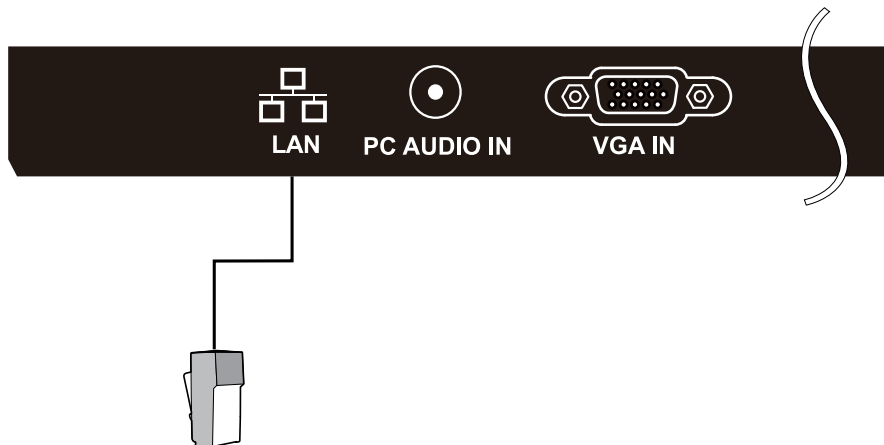

5. Connect External Devices

Connect Device Via Component(Y/Pb/Pr) + Audio L/R Interface

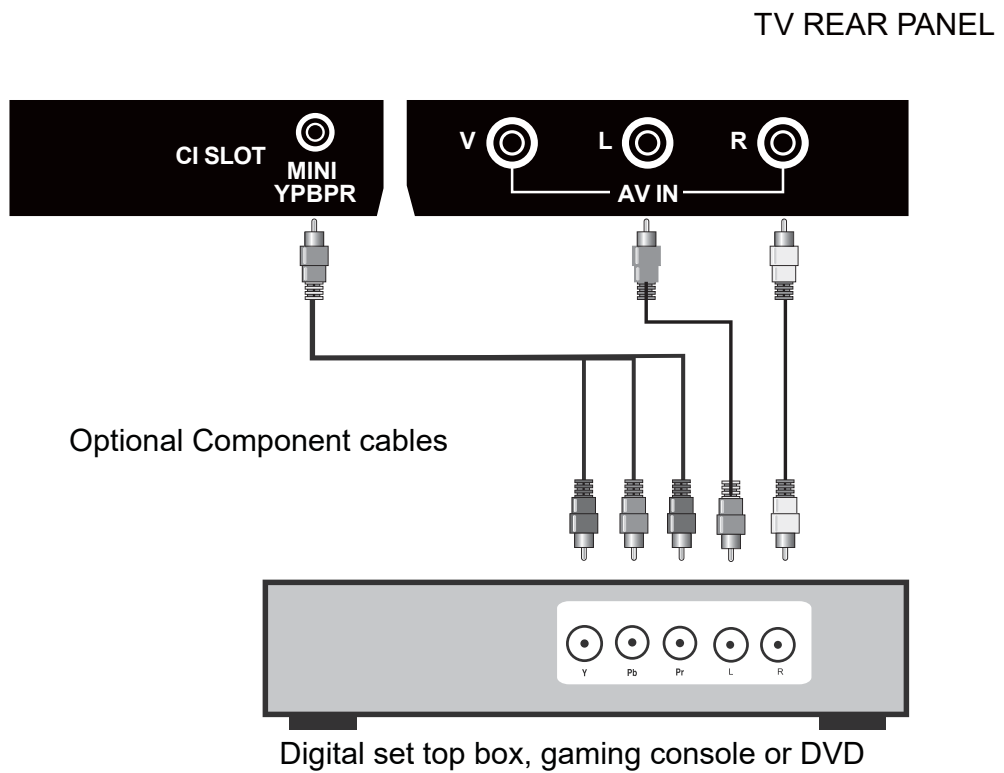

Connect Device Via Video + Audio L/R Interface

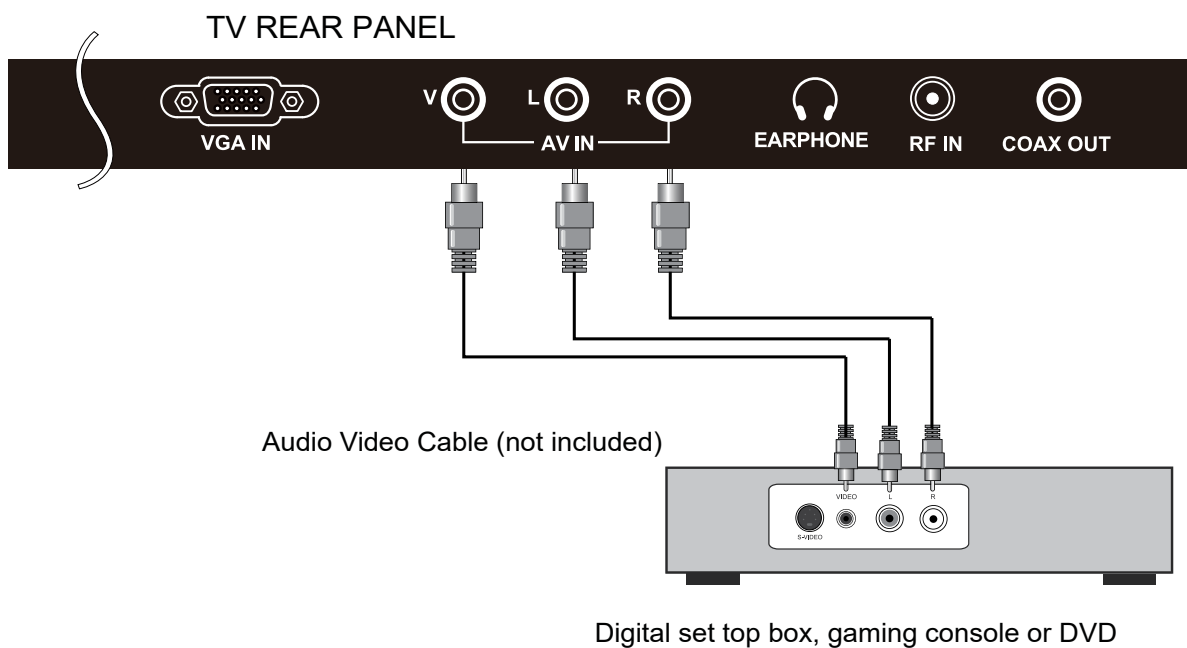

5. Connect External Devices

Connect PC Via VGA/HDMI Interface

Use the LED TV as the monitor of your computer.

The picture below shows the connection for PC. The LED TV can also be connected to PC with VGA or HDMI output.

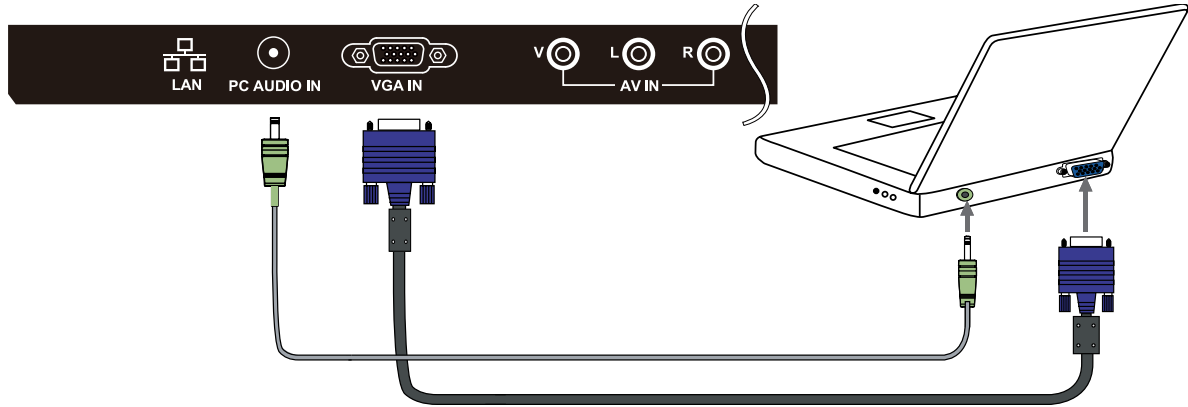

- Connect the PC IN jack to the PC using a 15-pin cable and audio cable.
- If the PC is connected to TV and no signal has been input from PC for more than 5 seconds, the TV will enter standby mode automatically.

Supporting signals

YPbPr	VGA	HDMI
480i	640X480 / 60	480i
576i	800X600 / 60	576i
480P	1024X768 / 60	480P
576P	1366X768 / 60	576P
720P / 50	1920X1080 / 60	720P / 50
720P / 60		720P / 60
1080i / 50		1080i / 50
1080i / 60		1080i / 60
1080P / 50		1080P / 50
1080P / 60		1080P / 60

6. Using the Remote Control

Inserting Remote Control Batteries

1. Remove the battery cover by pulling then lifting the knob on the cover.
2. Insert the batteries, corresponding to the (+) and (-) markings on the battery compartment.
3. Reattach the battery cover.



- Only use the specified AAA batteries.
- Do not mix new and old batteries. This may result in creaking or leakage, which may pose a risk of fire or lead to personal injury.
- Insert batteries according to (+) and (-) markings. Inserting the batteries incorrectly may result in leakage, which may pose a risk of fire or lead to personal injury.
- Dispose of the battery in accordance with local laws and regulations.
- Keep the batteries away from children or pets.
- When the remote control will not to be used for an extended period, remove the batteries.

Operating the Remote Control

1. Aim Remote Control directly at the Remote Control Sensor on the left down corner of the TV set.
2. Remote Control range is at approx. 16 feet with angles of approx. 30 degree.
3. Avoid obstructions between the Remote Control and the sensor.

☀ If you do not intent to use the remote control for a long time, remove the batteries.

☀ If the remote control does not operate correctly, or if the operating range reduced, replace both batteries with new ones

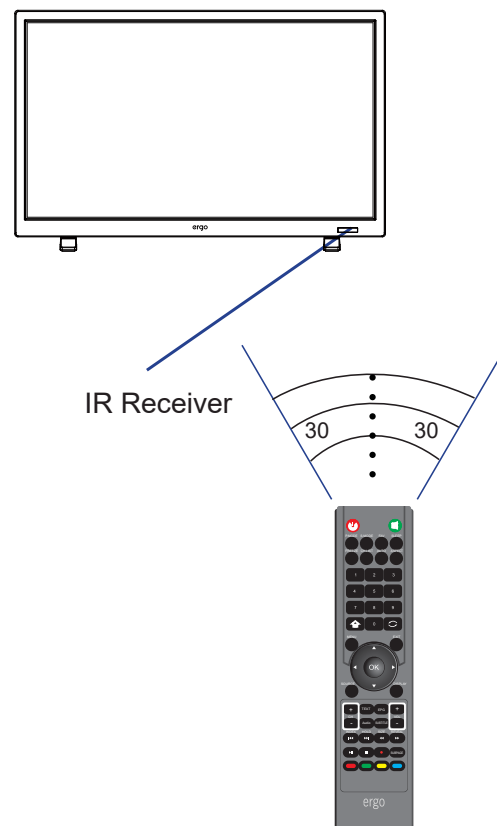







6. Using the Remote Control

Remote Control



6. Using the Remote Control

Remote Control function buttons

1. POWER	Press to enter or exit standby mode.
2. MUTE	Press to turn on or off the audio sound.
3. P.MODE	Press to select the picture mode.
4. S.MODE	Press to change the audio mode.
5. FAV	This button opens the favorite channel list.
6. SLEEP	This button enables the sleep function so the TV turns itself off after the designated time.
7. FREEZE	This button freezes the video. Press the button again to unfreeze.
8. CH.LIST	Press to display the Channel List.
9. AUTO	Press to adjust automatically in VGA mode.
10. ASPECT	This button changes the TV between different display modes.
11. 0-9	Press to change the channel of the TV in ATV mode.
12. 	Press to enter Home main menu.
13. 	Press to return to the channel last viewed.
14. MENU	This button turns on the on screen display menu (OSD).
15. EXIT	This button allows you to quit from the OSD menu
16. 	Press the direction buttons to select menu options or settings.
17. OK	Confirmation button,select the OSD menuoption.
18. SOURCE	Press to display and select the available video sources.
19. DISPLAY	Press to display the information window.
20. CH(+/-)	These two buttons change the TV channel back and forth.
21. VOL(+/-)	These two buttons increase or decrease the volume of the TV.
22. TEXT	Start the teletext mode.
23. EPG	Press to display electronic program guide menu.
24. Audio	Press audio to PAL-BG/Stereo or PAL-BG Momo(ATV)&Audio Languages.
25. SUBTITLE	Open subtitle meun for subtitle selection.
26. INDEX	Display a list and information about the teletext pages.
27. HOLD	Hold freeze the current teletext page on the screen.
28. SIZE	You can change the picture size in the teletext mode.
29. REVEAL	Display or remove the content that is hidden in teletext mode.
30. 	Press to play or stop the current program.
31. 	Press the botton to stop the current program.
32. 	Press to start recording.
33. SUBPAGE	Display the submenu of the teletext mode.
34. Color	According to the OSD prompt operation.

7. Basic Operation of the TV

Turning the TV On and Off

Press the POWER button on the remote control.
You can also use the Power button on the side of the panel.

*If there is no input signal within 15 minutes, TV will be turned off automatically.

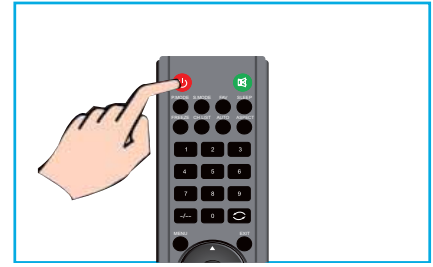

Selecting the Input Source

To select the TV or other external input sources connected to the TV.

1. Press the SOURCE button on the remote control.
2. Press ▲ or ▼ to select the required input source between DTV,ATV, AV,YPBPR,HDMI or VGA.
3. To confirm the selection, press OK button to enter.

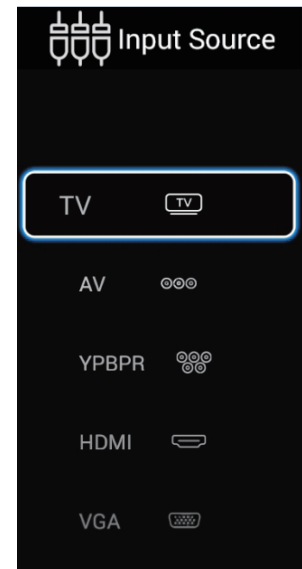

Install TV Channels Automatically

1. Press MENU on the Remote Control to display the main Menu.
2. Press ▲ or ▼ to locate the CHANNEL Setting.
3. Press ► to highlight Auto Tuning item.
4. press ► to enter Auto Tuning submenu.
5. Press MENU to return.

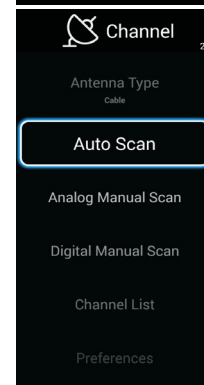
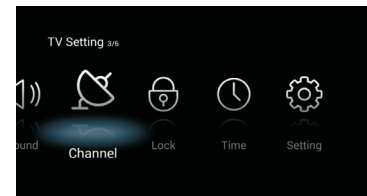

7. Basic Operation of the TV

Changing Channels

1. Using Channel Buttons

Press +CH- button to change channels, and the TV changes channels in sequence. You will see all channels that have been memorized. Channels erased or not memorized will not be shown.

* Return to the previous channel, press  button.



Adjusting the Volume

Press VOL +/- to adjust volume.

To turn off the volume, press MUTE.

To restore volume, press MUTE again.

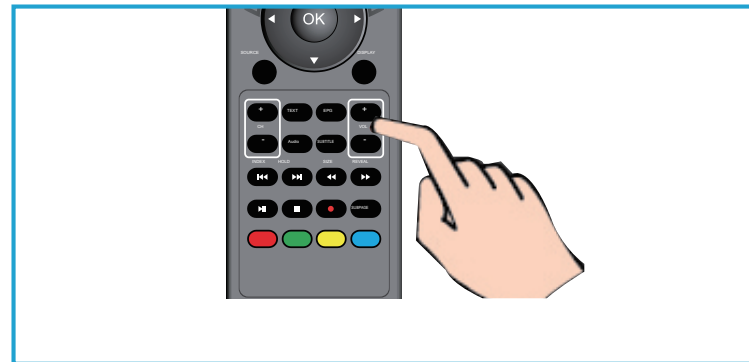

Access to the On Screen Display Menu

1. Press MENU on the remote control to display the main Menu.
The icons on the top of main menu stand for the following seven settings: Picture/Sound/ Channel/Lock/Time/ Setting (It is subject to current source model).
2. Press ◀ or ▶ to locate your desired setting.
3. Press ▲ or ▼ to highlight an item need to adjust.
4. Press ◀ or ▶ to adjust the setting or Press OK to enter sub menu.
5. Press MENU to return.

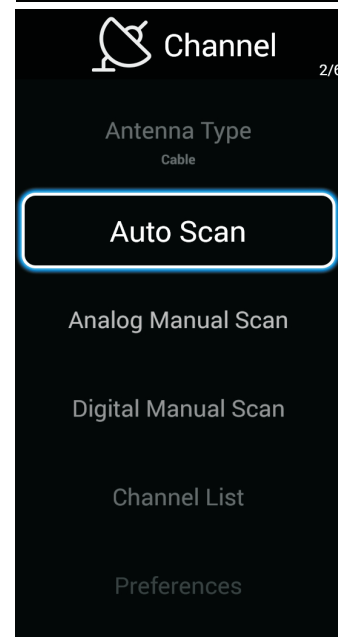
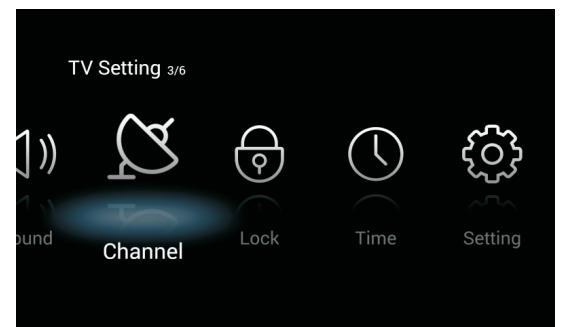

8. Picture Setting

Picture menu

Press MENU on the remote control to display the main Menu.

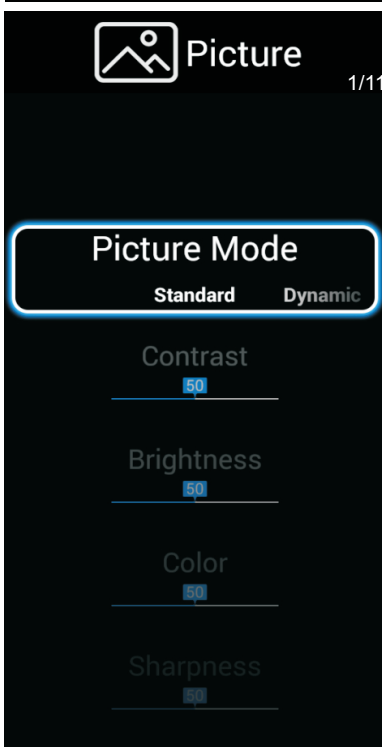
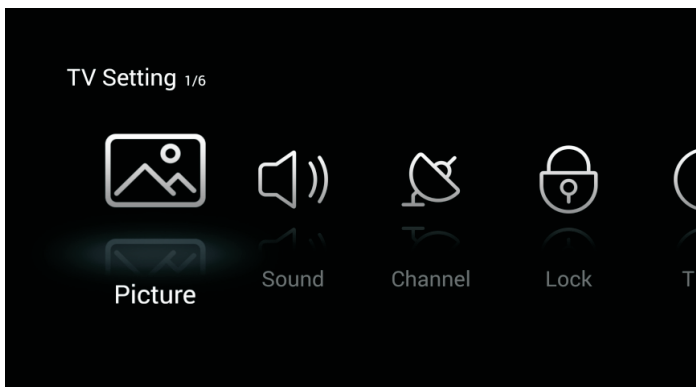

Picture Mode

Highlight the item and Press OK to enter the sub-menu, that shows the picture mode you can choose: Standard/Dynamic/Soft/Vivid/User(Only in this mode, **Contrast**、**Brightness**、**Color**、**Sharpness** and **Hue** can be adjust).

Contrast Adjust the white level of the picture.

Brightness Adjust darkness of black sections in the picture.

Color Adjust the color intensity of the picture.

Sharpness Object edges are enhanced for picture detail.

Hue Adjust the hue(Red,Green,Blue) of the picture.

Backlight

Adjust the Backlight.

Noise Reduction (Off/Low/Middle/High)

You can clear up the input signal by set the item.

Color Temperature

Select the color temperature that you feel comfortable.

Cool Gives white colors a blue tint. **Normal** Gives white colors a neutral tint. **Warm** Gives white colors a red tint.

Aspect Ratio

Select the suitable aspect Ration. (16:9/4:3/Zoom1/Zoom2/Auto)

DLC

Select ON/OFF.

9. Sound Setting

Sound menu

Press MENU on the remote control to display the main Menu.

1. Press ◀ or ▶ to select Sound.

2. Press OK button to enter the sub-title, and press ◀ or ▶ to adjust.

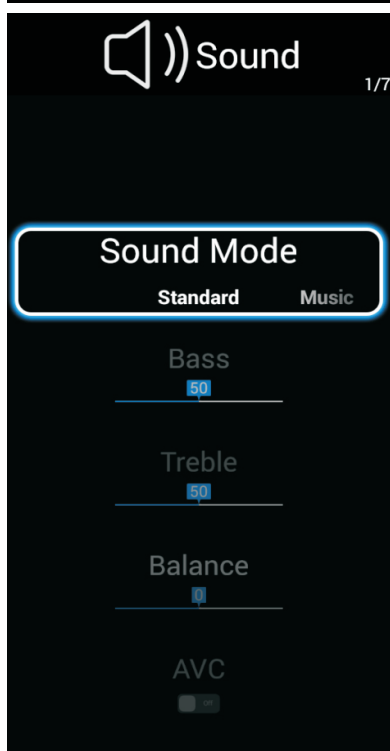
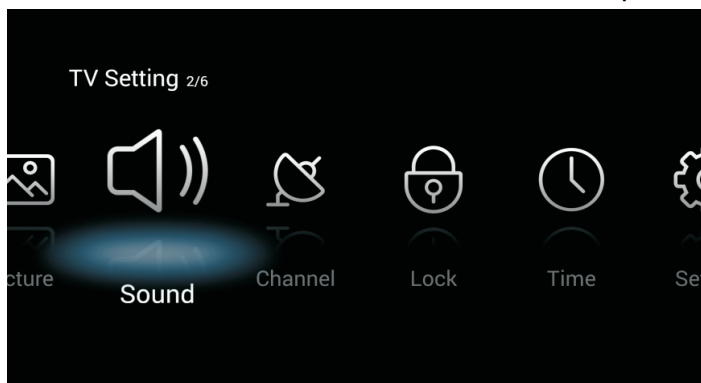

Sound Mode

Standard/Music/Theater/News/User(Only in this mode, Treble and Bass can be adjusted.)

Bass

Adjust the low frequency sounds.

Treble

Adjust the high frequency sounds.

Balance

Adjust the level of sound coming from the left and right speakers.

AVC

Press L/R to set or cancel. When set on, it will level out the sound being heard when sudden changes in volume occur during commercial breaks or channel changes.

SPDIF

Select to OFF/RAW/PCM Digital Interface.

Surround

Select to ON/ OFF Surround.

10. Channel setting

Channel menu

Press MENU on the remote control to display the main Menu.

1. Press ◀ or ▶ to select Channel.
2. Press OK button to enter the sub-title, and press ◀ or ▶ to adjust.

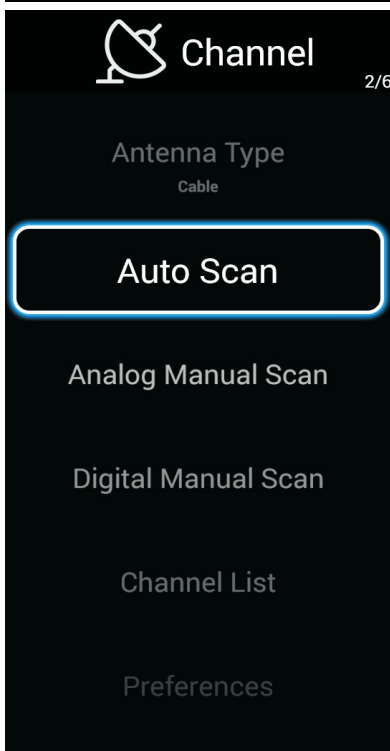
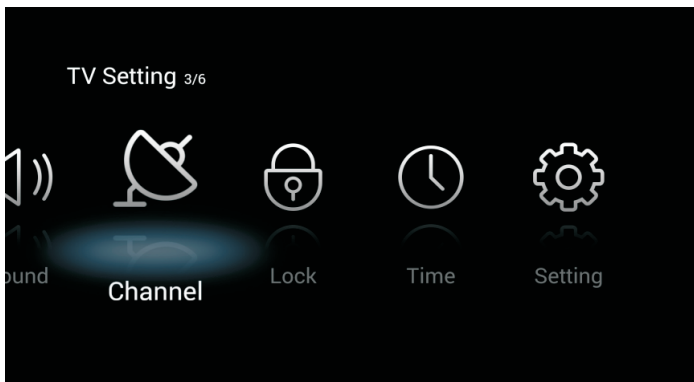

Antenna Type

Select the Antenna Type(Air/Cable).

Auto Scan

Searching the programs automatically.

Auto Scan will search for available channels and program receivable channels.

Press ▼/▲ to select Auto Tuning, then press OK to start auto search. If you want to stop searching, press EXIT to stop searching.

Analog Manual Scan

Searching the ATV programs by input the frequency.

Channel Set the channel number.

Color system Select the color system. (PAL/SECAM/NTSC/AUTO)

Sound System Select the sound system. (DK/L/I/M) **Frequency** Input the frequency of the channel.

Digital Manual Scan

Searching the DTV programs by input the frequency.

Channel List

List the programs.

Preferences

Set your preference about audio.

11. Lock setting

Lock menu

Press MENU on the remote control to display the main Menu.

1. Press ◀ or ▶ to select Lock.
2. Press OK button and input the password(the default password is 0000) to enter the sub-title, and press ◀ or ▶ to adjust.

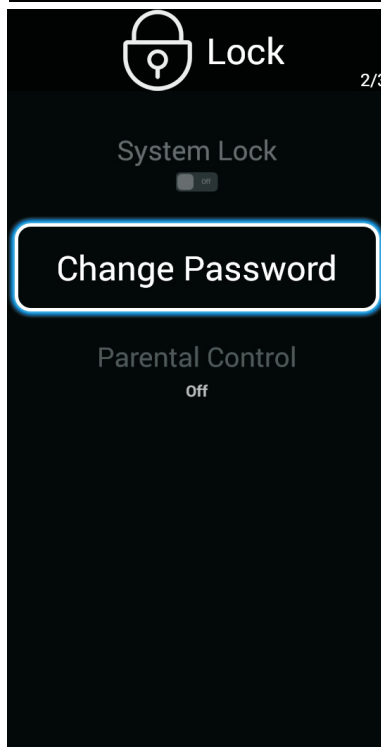
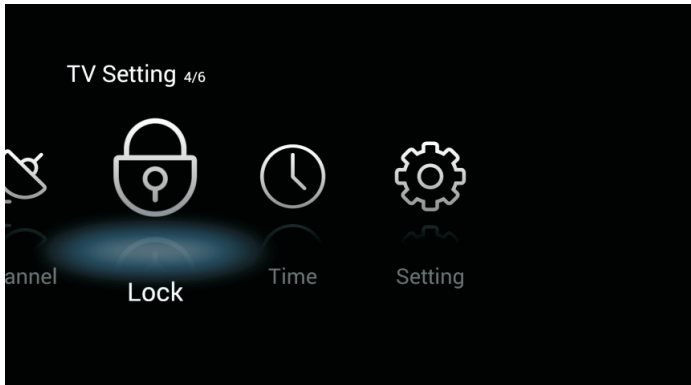

System Lock

Select On/ Off Lock System.

Change Password

Select change/keep password.

Parental Control

Select On/ Off Parental Control to select the number of age, which is suitable for your children.

12. Time setting

Time menu

Press MENU on the remote control to display the main Menu.

1. Press ◀ or ▶ to select Time.
2. Press OK button to enter the sub-title, and press ◀ or ▶ to adjust.

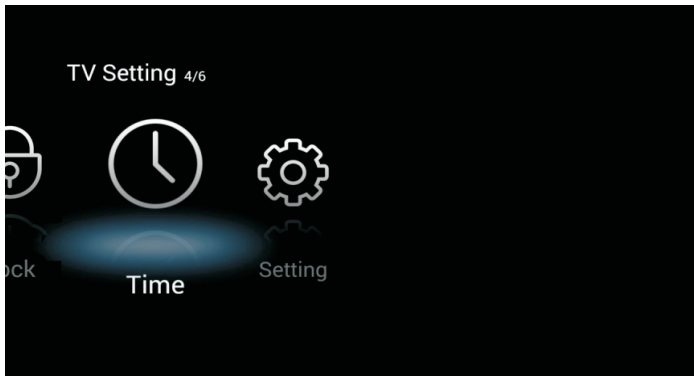

OSD Timer

Select OSD Timer , and press ◀ or ▶ to adjust.
(Available: OFF, 5sec, 15sec, 30sec)

Sleep Timer

Select Sleep Timer , and press ◀ or ▶ to adjust.
(Available :OFF, 15min, 30min, 45min, 60min, 90min, 120min, 240min).

13. Option Setting

Setting menu

Press MENU on the remote control to display the main Menu.

1. Press ◀ or ▶ to select Setting.
2. Press OK button to enter the sub-title, and pre ◀ or ▶ to adjust.

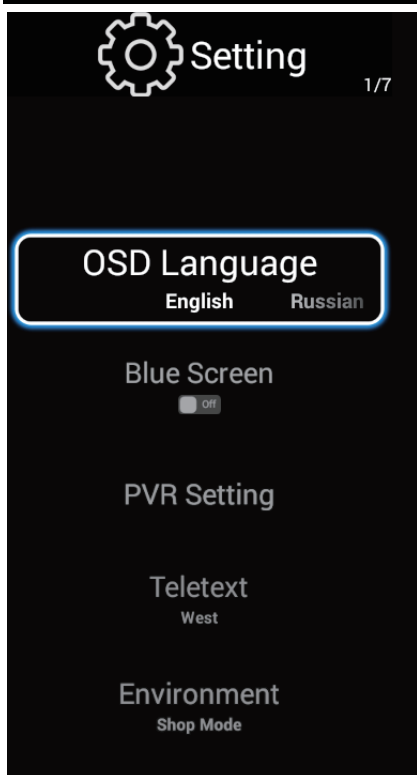
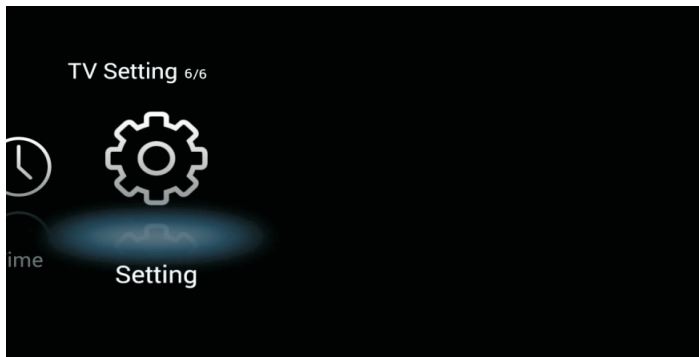

OSD Language

Select an OSD menu language can be displayed. Default Ukraine is selected as menu language.

Press ▼/▲ button to select OSD Language.

Press ▼/▲ button to select Menu Language.

Blue Screen

Press ▼/▲ button to select Blue Screen, then press OK button to select On or Off.

PVR Setting

Press ▼/▲ button to select PVR File System, then press OK button to enter the sub-menu.

Teletext

Press ▼/▲ button to select the Teletext, then press OK button to select Home Mode or Shop Mode.

HDMI CEC Setup

Press ▼/▲ button to select HDMI CEC, then press OK button to enter the sub-menu.

Reset

Press ▼/▲ button to select Reset, then press OK button to enter sub-menu.

14. Network Setting

Wired network connection

•1. Connect a modem (ADSL, cable modem, netcom, etc.) are connected to the Internet through a router.

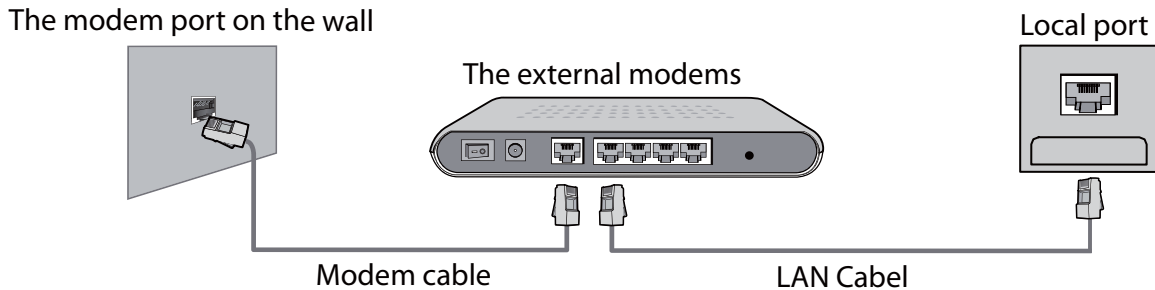

2. To connect to the cable router, connected to the Internet through the LAN port on the wall.

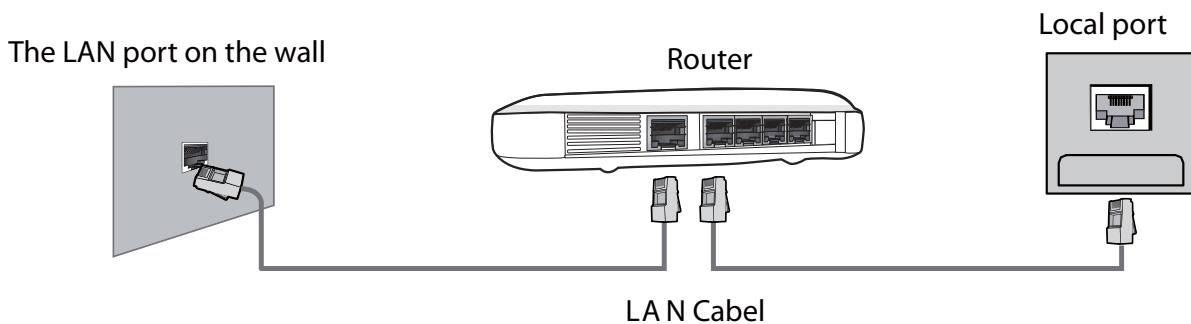

Wireless network connection

Through the wireless router to connect to the Internet.

The machine has a built-in wireless network adapter, can receive through wireless router network signal, without external.

* Wireless router setup instructions please refer to the wireless router.

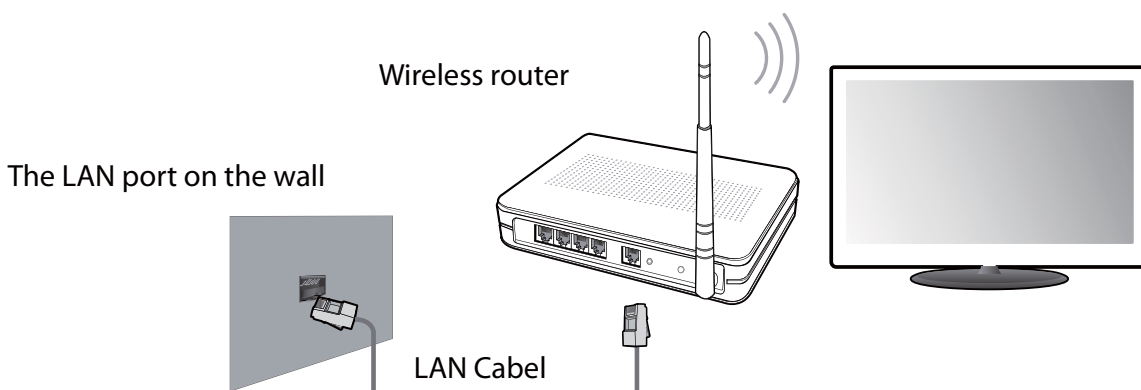

15. Multimedia

Media Play - USB Device

First press HOME into multimedia channel, press ◀ or ▶ button to select Video/Music/Photo/Folder, and press OK button to enter.



Playing Video/Music/Photo/Folder

1. Press / button to select the folder that you want to view, then press OK button to select the sub folder. Press OK button to play, press the exit button to return back. Press OK button to select the up folder, and return to the previous level menu, press ◀ / ▶ buttons to turn pages.
2. Press ▶ || button to start playback or pause.
3. Press ◀ button to play to the last item. Press ▶ button to play to the next item.

Video/Music/Photo/Folder Screen Display

1. Follow the instruction below to enter the desired function.
2. Simply press ◀ or ▶ to move the light-bar cursor to the function, then press OK to start function. Press to End or Exit.



15. Multimedia

Precautions when using a USB device

- MTP (Media Transfer Protocol) is not supported.
- Max HDD capacity:500G.
- This unit supports only USB Flash Drive with FAT32 format. This TV is not guaranteed the USB Flash Drive with other formats (such as FAT16 or NTFS).
- Certain types of USB Digital camera and audio devices may not be compatible with this TV. Media only guarantees to support USB Flash Drive. Other devices such as flash card reader, USB HDD, USB Digital Camera and audio devices may not be compatible with this TV.
- If a USB device requires high power (more than 500mA or 5V), the USB device may not be supported.
- This TV is not supported the USB device with multiple partitions.
- Please connect directly to the USB port of your TV. If you are using a separate cable connection or through a USB hub, there may be a USB compatibility problem.
- Before connecting your device to the TV, please back up your files to prevent them from damage or loss of data. Any data file damage or data loss is at your own risk.
- The higher the resolution of the image, the longer it takes to display on the screen.
- How fast a USB device is detected differs from device to device.
- For unsupported or corrupted files, the "unsupported File" message is displayed.
- MP3 files with DRM that have been downloaded from a non-free site cannot be played. Digital Rights Management (DRM) is a technology that supports the creation of content, the distribution and management of the content in an integrated and comprehensive way, including the protection of the rights and interests of the content providers, the prevention of the illegal copying of contents, as well as managing billings and settlements.
- When moving to a photo, loading may take a few seconds. At this point, the loading icon will appear at the screen.
- If USB card reader is connected, its volume may not be detected.
- If USB device does not function properly, please unplug and reconnect it.
- If verify whether the USB device is functioned properly with your PC.



TYPE	CONTAINER	FILE EXTENSION
Picture	JPEG	.jpg , .jpeg
	BMP	.bmp
	PNG	.png
Audio	MP3	.mp3
Video	MPEG-1/2/4	.mpg
	H.264	.mp4

16. System Settings

Press  button on the remote control to display the TV main interface, then press  Press OK button to appear the interface of the android setting.



Network Settings

Select the Setting in the Main Menu to enter the System   to switch the cursor position Setting, press OK to enter. Press [EXIT] key to exit.

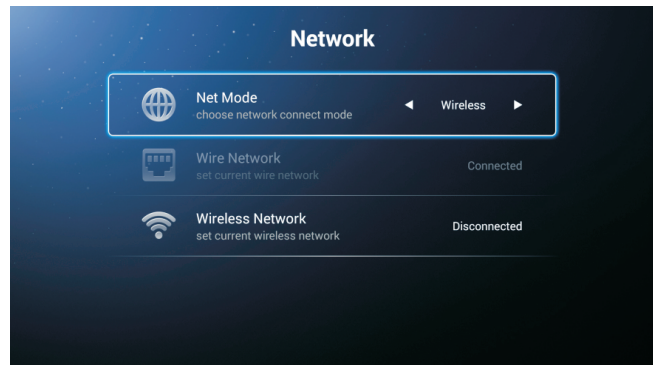

Wireless Network

Select the WIFI ,and press the passwork to connect.

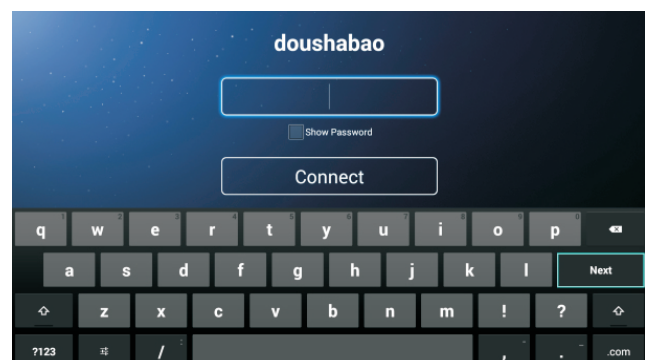
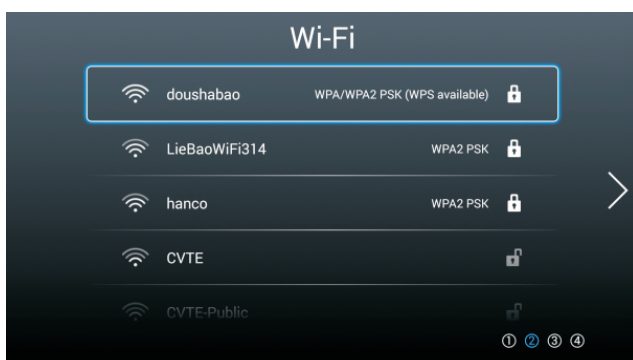

17. Troubleshooting

Problem	Possible Solution
No power	<ul style="list-style-type: none"> • Make sure the power cord is properly connected to the LED TV AC power socket. • Make sure the AC power cord is properly connected to the wall outlet. • Make sure the DC power button is ON (Blue LED). • Plug another electrical device (like a radio) to the power outlet to verify that the outlet is supplying the proper voltage.
No picture	<ul style="list-style-type: none"> • The TV station may be experiencing problems. Try another channel. • The Cable TV signal may be scrambled or encoded. Please contact your local cable operator. • Make sure that connection to other components are correct referring to the user guide. • Make sure that setup has been done correctly after connections. • Make sure the correct input is selected and the input signal is compatible.
Strange color, light color, or color misalignment	<ul style="list-style-type: none"> • Ensure that the video cable is securely connected. • The picture may appear dim in a brightly lit room. • Adjust brightness, contrast, saturation (color), and tint referring to the user guide. • Check the input signal setting.
No sound	<ul style="list-style-type: none"> • Check your audio connections are properly connected referring to the user guide. • The MUTE button may have been pressed, try pressing this button again. • Check your audio settings, your TV audio may be set to minimum. • Press the Volume + (Up) button on the remote control.
Remote control unit does not operate	<ul style="list-style-type: none"> • Make sure the directions of batteries are inserted correctly referring to the user guide. • Batteries could be weak or dead. Replace with new batteries. • Is a fluorescent light illuminated near the remote control sensor? • The path of the remote control beam may be blocked. Make sure the path is clear and that the remote control is aimed at the remote control sensor on the TV. • Press the POWER button on the remote control to see if you can turn on the TV. • Press MENU button on the remote control to see if there is a MENU shown on the screen. • Press only one button at a time and it is the correct one for the operation you want to perform.

17. Troubleshooting

Problem	Possible Solution
Unit cannot be operated	<ul style="list-style-type: none">• External influences such as lightning or static electricity may cause improper operation. In this case, operate the unit after first turning on the power of the LED TV and the AVC System, or unplug the AC cord for 1 to 2 minutes, then replug again.
Power is cut off suddenly	<ul style="list-style-type: none">• Is the sleep timer set in advance?• Is there no signal in PC mode or HDMI mode?• The internal temperature of the unit has increased. Remove any objects blocking the vent or clean as necessary.
No CATV reception (or no reception above CH13)	<ul style="list-style-type: none">• Is the AIR/CABLE option set correctly? Please set the AIR/CABLE option to CABLE referring to the user guide.• CATV is connected improperly or not connected; please check all the CATV connections.• The cable TV service is interrupted; please contact your cable operator.
Picture is cut off/with sidebar screen	<ul style="list-style-type: none">• Is the image positioned correctly?• Are screen mode adjustments such as picture size set correctly?• Press WIDE button repeatedly on the remote control to see if you can get the picture you prefer.

18. Specification

Model		LE21CT5500AK
Weight	Net	2.4Kg±0.3
	Gross	3.1Kg±0.3
Dimensions (W × H × D)	with stand	499.9 x 319.3 x 120.5 mm
	without stand	499.9 x 300.1 x 70 mm
Aspect ratio		16:9
Native resolution		1920x1080
Brightness (typical)		200 nits
Built-in speakers		2.5W × 2
Signal input		<ul style="list-style-type: none"> • USB × 2 • HDMI × 1 • VG × 1 • MINI YPbPr × 1 • PC AUDIO × 1 • RF × 1 • AV IN (CVBS/L/R) × 1 • CI SLOT × 1 • LAN × 1
Signal output		<ul style="list-style-type: none"> • EARPHONE × 1 • COAX OUT × 1
Power supply		AC~ 100-240V, 50/60 Hz
Power consumption		21W (Max.)
Operating temperature		Temperature: 0°C ~ 40°C (at sea level)
		Humidity: 20% ~80% non-condensing
		Altitude: 0 meter to 2,000 meters above sea level
Storage temperature		Temperature: -20°C ~ +60°C (at sea level)
		Humidity: 10% ~90% non-condensing
		Altitude: 0 meter to 3,790.3 meters above sea level
Video systems		PAL,SECAM,DVB-C/T/T2

Design and specifications are subject to change without notice.