

UA

LED ТЕЛЕВІЗОР

МОДЕЛЬ: 32DH3500



POWER ON YOUR ENERGY

Інструкція з експлуатації

Будь ласка, уважно прочитайте цю інструкцію перед використанням телевізора.

Зміст

| | |
|---|-----------|
| 1. Важливі правила з техніки безпеки | 2 |
| Запобіжні заходи..... | 2 |
| Правила безпеки..... | 3 |
| 2. Комплектація..... | 6 |
| 3. Встановлення РК телевізора..... | 7 |
| Установка підставки..... | 7 |
| Від'єднання підставки..... | 7 |
| Настінний монтаж..... | 7 |
| 4. Загальний вигляд телевізора..... | 8 |
| Вигляд зпереду..... | 8 |
| Вигляд ззаду (Інтерфейси)..... | 9 |
| 5. Підключення зовнішніх пристроїв..... | 10 |
| Підключення до антени або кабелю..... | 10 |
| Підключення пристрою через інтерфейс HDMI..... | 10 |
| Підключення до локальної мережі..... | 10 |
| Підключення через компонентний інтерфейс (Y / Pb / Pr) + Аудіо L / R..... | 11 |
| Підключення пристрою через інтерфейс відео + аудіо L / R..... | 11 |
| Підтримка сигналів..... | 12 |
| 6. Пульт дистанційного керування (ДК)..... | 13 |
| Установка елементів живлення..... | 13 |
| Користування пультом ДК..... | 13 |
| Функціональні кнопки пульта ДУ (ІЧ)..... | 14 |
| Функціональні кнопки пульта ДУ (Радіо)..... | 15 |
| 7. Основні операції..... | 16 |
| Увімкнення/вимкнення..... | 16 |
| Вибір джерела сигналу | 16 |
| Автоматичне налаштування телеканалів..... | 16 |
| Перемикання каналів | 17 |
| Регулювання гучності..... | 17 |
| Доступ до екранного меню..... | 17 |
| 8. Налаштування зображення..... | 18 |
| 9. Налаштування звуку..... | 20 |
| 10. Налаштування каналу..... | 22 |
| 11. Меню блокування..... | 23 |
| 12. Налаштування часу | 24 |
| 13. Загальні налаштування | 25 |
| 14. Мультимедіа | 26 |
| 15. Мережеві налаштування..... | 30 |
| 16. Головне меню..... | 31 |
| 17. Системні налаштування..... | 32 |
| 18. Усунення несправностей..... | 33 |
| 19. Технічні характеристики..... | 35 |

1. Важливі правила техніки безпеки

Запобіжні заходи

1. Уважно прочитайте інструкцію.
2. Неухильно дотримуйтеся інструкції.
3. Зауважте на всі запобіжні заходи.
4. Дотримуйтеся всіх інструкцій.
5. Не користуйтеся пристроєм біля води.
6. Витирайте лише сухою ганчіркою.
7. Не закривайте вентиляційні отвори. Встановлюйте відповідно до інструкцій виробника.
8. Не встановлюйте поблизу будь-яких джерел тепла, таких як радіатори, обігрівачі, печі та іншої апаратури (наприклад, біля підсилювачів), яка виділяє тепло.
9. Не нехуйте призначенням безпеки поляризованого або заземлюючого штекера. Полярна вилка має два контакти, один з яких ширший за інший. Вилка із заземленням має два контакти та третій заземлювальний контакт. Широкий контакт чи третій штир призначені для забезпечення вашої безпеки. Якщо вилка не підходить до вашої розетки, зверніться до електрика для заміни застарілої розетки.
10. Захищайте шнур живлення від затиснення або перегинів, особливо біля штекерів та в місці роз'єму.
11. Використовуйте тільки засоби / аксесуари, які визначені виробником
12. Використовуйте візок, підставку, штатив, кронштейн або стіл, визначені виробником, або ті, які продаються разом з пристроєм. При використанні візка будьте обережні аби не допустити перекидання.
13. Вимикайте пристрій від мережі живлення під час грози та якщо ви не збираєтеся експлуатувати пристрій протягом тривалого періоду часу.
14. Щодо технічного обслуговування звертайтеся тільки до кваліфікованих фахівців. Пристрій підлягає ремонту в разі пошкодження кабелю живлення (як сам кабель, так і вилка), попадання рідини і сторонніх предметів всередину пристрою, якщо пристрій попав під дощ або у середу підвищеної вологості, несправностей при експлуатації та у разі падіння пристрою.
15. **УВАГА:** Для зниження ризику виникнення пожежі або ураження електричним струмом, не піддавайте цей прилад дії дощу або вологи.
16. Пристрій не повинен піддаватися дії крапель або бризок рідин. Предмети, наповнені рідиною, такі як вази, не повинні бути розміщені на пристрої.
17. Мережева штепсельна вилка або приладовий з'єднувач повинні залишатися готовими до роботи.
18. Використання на відкритому повітрі: Цей телевізор не призначений для установки на відкритому повітрі. Слідкуйте за тим, щоб телевізор не потрапив під дощ, оскільки це може призвести до пожежі або ураження електричним струмом. Крім того, не піддавайте телевізор дії прямих сонячних променів, оскільки це може призвести до нагрівання і пошкодження пристрою.



Увага:

З МЕТОЮ ЗНИЖЕННЯ РИЗИКУ УРАЖЕННЯ СТРУМОМ ЗАБОРОНЯЄТЬСЯ ЗНІМАТИ КРИШКИ (АБО ЗАДНЬОЇ ПАНЕЛІ). ВСЕРЕДИНІ ВИРОБУ НЕМАЄ ДЕТАЛЕЙ, ЩО ОБСЛУГОВУЮТЬСЯ КОРИСТУВАЧЕМ. ДЛЯ ТЕХНІЧНОГО ОБСЛУГОВУВАННЯ НЕОБХІДНО ЗВЕРНУТИСЯ ДО КВАЛІФІКОВАНИХ ФАХІВЦІВ.



Небезпечна напруга: блискавка в трикутнику попереджає користувача про наявність небезпечної напруги в корпусі пристрою, яка може представляти небезпеку ураження електричним струмом.



Інструкція: Знак оклику в трикутнику попереджає користувача про необхідність дотримання інструкцій з експлуатації та технічного обслуговування, згідно посібнику, що поставляється в комплекті з виробом.

1. Важливі правила техніки безпеки

Правила безпеки

Дотримання простих заходів безпеки, описаних у цій брошурі забезпечить вам безпечне користування продуктом протягом багатьох років. Цей продукт відповідає всім вимогам безпеки.

1. Прочитайте та дотримуйтесь цих інструкцій

Всі інструкції з безпеки та експлуатації повинні бути прочитані і дотримані перед початком експлуатації телевізора.

2. Зберігайте інструкції

Інструкції з техніки безпеки та експлуатації повинні бути збережені для подальшого використання.

3. Візьміть до уваги попередження

Усі попередження в інструкції з експлуатації повинні бути дотримані.

4. Догляд за телевізором

Перед чищенням телевізора відключіть його від живлення мережі. Не використовуйте рідкі або аерозольні засоби для чищення. Протирайте м'якою, злегка вологою тканиною.

5. Вода та вологість

Не встановлюйте телевізор поблизу води, наприклад, у ванній, біля раковини, кухонної мийки, пральної машини, у сирому підвалі або поруч із басейном.

6. Візки та підставки

Не ставте телевізор на слизьку або похилу поверхню, на нестійкій поверхні, стенди або стіл. Телевізор може зісковзнути або впасти. Падіння може призвести до серйозного травмування дитини або дорослої людини, пошкодження телевізора.

7. Транспортування телевізора

Телевізор необхідно перевозити дуже обережно. Різкі зупинки, надмірне застосування сили і нерівні поверхні можуть призвести до падіння і пошкодження телевізора.

8. Вентиляція

Щілини і отвори в корпусі телевізора призначені для вентиляції і забезпечення надійної роботи телевізора і захисту його від перегріву, отже ці отвори не повинні бути засмічені або закриті. Отвори не повинні закриватися через установку телевізора на ліжку, диван, килим або іншу подібну поверхню. Даний телевізор не можна встановлювати у вбудовані меблі, такі як книжкова шафа або стелаж без забезпечення належної вентиляції.

9. Джерела живлення

Телевізор повинен експлуатуватися тільки від того типу джерела живлення, який вказано на телевізорі або у Інструкції по експлуатації. Якщо Ви точно не знаєте тип джерела живлення у вашому будинку, проконсультуйтеся з продавцем або з місцевим постачальником електроенергії.

1. Важливі правила техніки безпеки

10. Захист шнура живлення

Шнури живлення повинні бути прокладені таким чином, щоб уникнути наступання на них. Захищайте шнур живлення від часткового згорання або затиснення біля вилок, електричних трійників, і в місці, де він виходить з телевізора.

11. Блискавка

Для додаткового захисту телевізора під час грози або коли пристрій залишено без нагляду і не використовується протягом тривалого часу, вимкніть його з електричної розетки та від'єднайте антену або кабельну систему. Це дозволить запобігти пошкодженню телевізора від блискавки або в результаті стрибків напруги в мережі.

12. Заземлення зовнішньої антени

Якщо зовнішня антена або кабельна система підключена до телевізора, переконайтеся, що антена або кабельна система заземлені для захисту від перенапруги та накопичених зарядів. Стаття 810 Національного електричного кодексу (США), ANSI / NFPA 70 містить інформацію про належне заземлення щогл і опорних конструкцій, заземлень проводів розрядних відділень антени, визначає розмір заземлюючих провідників, розташування розрядного відділення антени, підключення до електродів заземлення і містить вимоги до заземлювальних електродів.

Приклад заземлення згідно Національного електричного кодексу

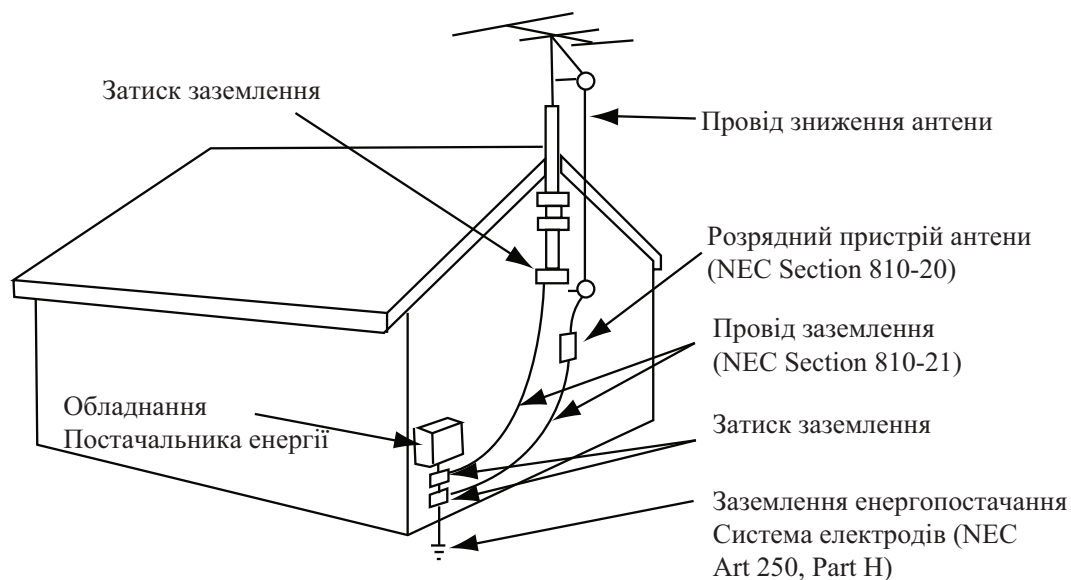

NEC – Національний електричний кодекс

13. Лінії електропередач

Зовнішня антена не повинна розташовуватися у безпосередній близькості від повітряних ліній електропередач або інших електричних та енергетичних ліній, або там, де вона може впасти на лінії електропередач. При установці зовнішньої антенної системи будьте вкрай обережні і не торкайтеся ліній електропередач, оскільки контакт із ними загрожує життю.

14. Перевантаження

Не перевантажуйте розетки та подовжувачі - це може призвести до пожежі або ураження електричним струмом.

1. Важливі правила техніки безпеки

15. Предмети та рідини

Ніколи не встромляйте будь-які предмети в телевізор через отвори, оскільки вони можуть торкнутися точок напруги і стати причиною короткого замикання, що може призвести до пожежі або ураження електричним струмом. Не допускайте попадання рідини всередину телевізора.

16. Обслуговування

Обслуговування телевізора повинні здійснювати тільки кваліфіковані фахівці. У жодному випадку не намагайтеся самостійно ремонтувати або знімати задню кришку телевізора, це може призвести до ураження електричним струмом та ін.

17. Пошкодження, що вимагають обслуговування

Від'єднайте телевізор від настінної розетки і зверніться за технічною допомогою до кваліфікованих спеціалістів із обслуговування, у наступних випадках:

- а. Якщо шнур живлення або вилка пошкоджені або зношені.
- б. У випадку потрапляння у телевізор рідини або сторонніх предметів.
- в. Якщо телевізор піддавався дії дощу або води.
- г. Якщо телевізор не працює нормально при дотриманні вказівок з експлуатації. Регулюйте тільки ті елементи управління, які зазначені у вказівках з експлуатації, оскільки неправильне регулювання інших елементів керування може призвести до пошкодження і буде часто вимагати великих обсягів роботи кваліфікованого фахівця по обслуговуванню, щоб відновити нормальну роботу телевізора.
- д. Якщо телевізор упустили або корпус було пошкоджено.
- е. У випадку, коли телевізор демонструє явну зміну в роботі.

2. Комплектація

Переконайтеся, що наступні компоненти входять до комплекту вашого РК - телевізора. У відсутності будь-яких компонентів, зверніться до центру обслуговування.

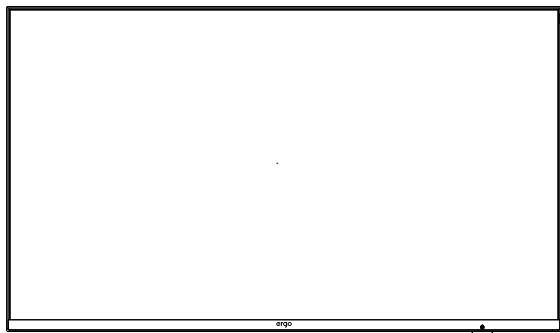

РК-телевізор



Інструкція з експлуатації



Гарантійний талон



Інфрачервоний пульт ДК

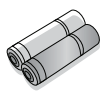

батарейки

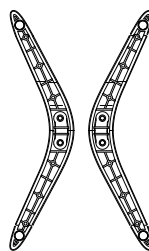

Підставка



гвинта для кріплення підставки

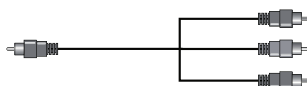

Шнур MINI YPBPR

3. Встановлення РК телевізора

Установка підставки

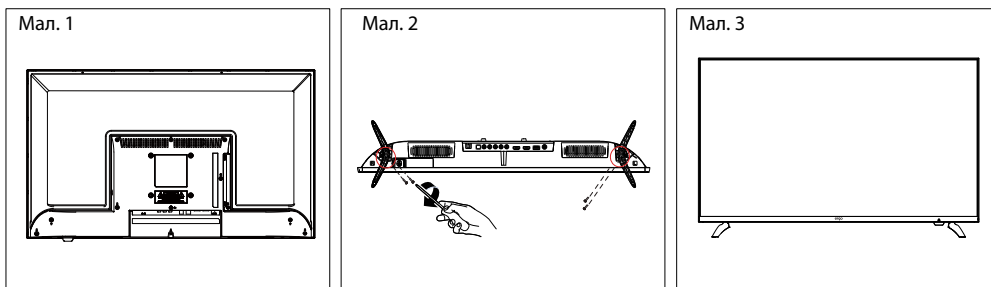

1. Покладіть телевізор на м'яку поверхню екраном донизу. Розташуйте його так, як показано на мал. 1.
2. Прикріпіть кронштейн із підставкою до основи телевізора за допомогою 4 гвинтів, як показано на мал. 2.
3. Поставте телевізор, як показано на мал. 3.

Від'єднання підставки

1. Покладіть телевізор на стіл екраном донизу. Застеліть перед цим стіл м'якою тканиною, щоб уникнути дряпання екрану (Див. мал. 1).
2. Викрутіть 4 гвинти (Див. мал. 2).
3. Зніміть підставку (Див. мал. 3).

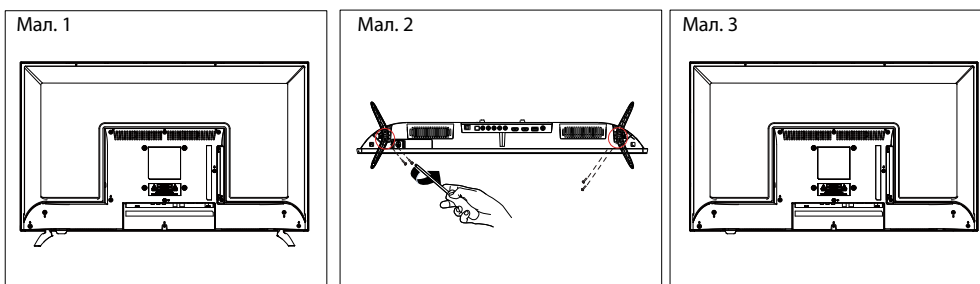

Настінний монтаж

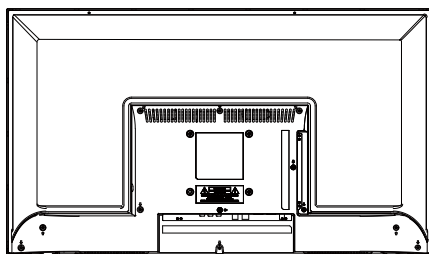



УВАГА:

- Від'єднайте підставку перед установкою телевізора на кронштейні для настінного кріплення (не додається), виконавши дії, зазначені в вище.
- Відстань між отворами складає 200 x 200 мм по ширині і висоті. Надійно закрутіть гвинти (M6x8, не додаються), щоб телевізор не нахилився вперед. Не перетягуйте гвинти.

4. Загальний вигляд телевізора

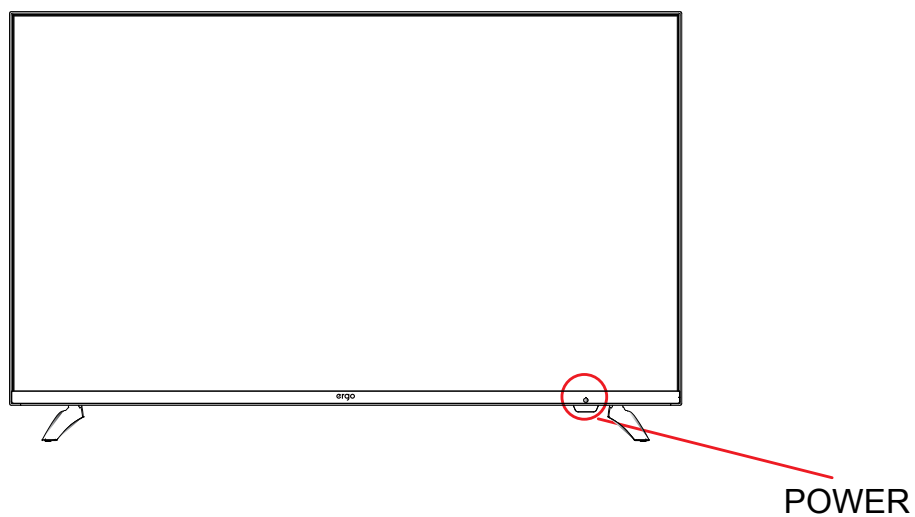
Вигляд зпереду



| Позначення | | Опис |
|------------|---|-----------------------------------|
| 1 |  | Увімкнення / Вимкнення телевізора |

4. Загальний вигляд телевізора

Вигляд ззаду (Інтерфейси)

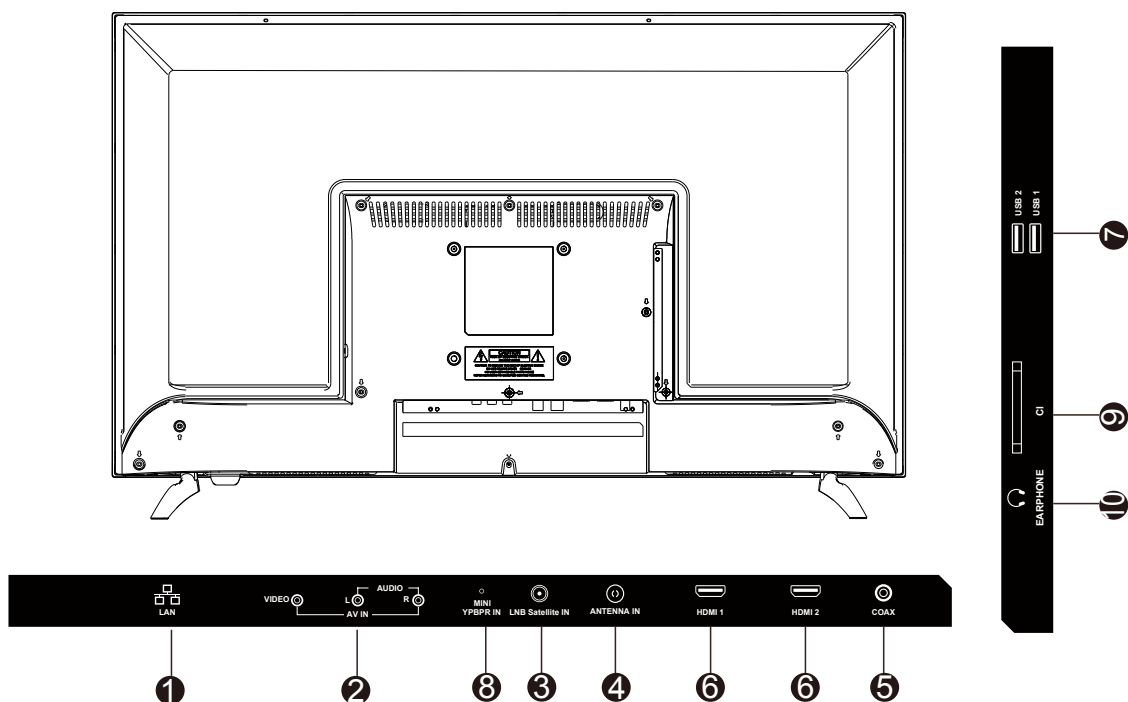

| Позначення | Опис |
|--------------------|--|
| 1 LAN | Порт для підключення мережевого кабелю (кручена пара) |
| 2 AV IN | Порт підключення зовнішнього пристрою до композитних відео - (V) та аудіосигналів (L / R). * L / R (Аудіо) роздається через YPbPr. |
| 3 LNB Satellite IN | Вхід для підключення супутникового сигналу. |
| 4 ANTENNA IN | Вхід для підключення кабелю і антени VHF / UHF. |
| 5 COAX | Вхід коаксиального аудіо для цифрового стереообладнання. |
| 6 HDMI | Порт HDMI для аудіо-відео пристроїв. |
| 7 USB | Вхід підключення USB пристроїв, таких як USB флеш карта. |
| 8 MINI YPbPr IN | Порт YPbPr для підключення аудіо/відео пристроїв. |
| 9 CI SLOT | Слот для CI-карти. За допомогою CI-карти ви зможете переглядати усі канали, на які підписані. |
| 10 EARPHONE | Вхід для підключення навушників. При підключенні навушників, ви можете слухати звук з телевізора через навушники. *При підключенні навушників, динаміки телевізора будуть відключені. |

5. Підключення зовнішніх пристроїв

Підключення антени або кабелю

Підключіть кабель антени, як показано на схемі нижче (використовуйте правильний тип антенного кабелю). Ми настійно рекомендуємо використовувати коаксіальний кабель з опором 75 Ом (не входить у комплект), для отримання найкращої якості зображення.



Підключення пристроїв через інтерфейс HDMI

Ви зможете насолоджуватися зображенням високої чіткості, підписавшись на кабельне або супутникове телебачення. Для отримання оптимальної якості зображення, переконайтеся, що ваш пристрій підключено до телевізора через входи HDMI або компонентного відео (аудіо).



Підключення мережевого кабелю

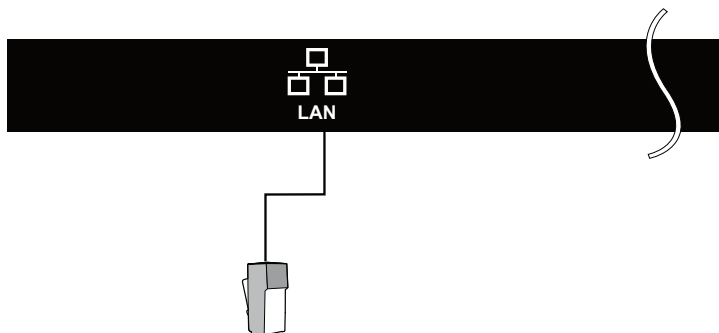

5. Підключення зовнішніх пристроїв

Підключення пристрою через компонентний інтерфейс (Y / Pb / Pr) + Аудіо L / R

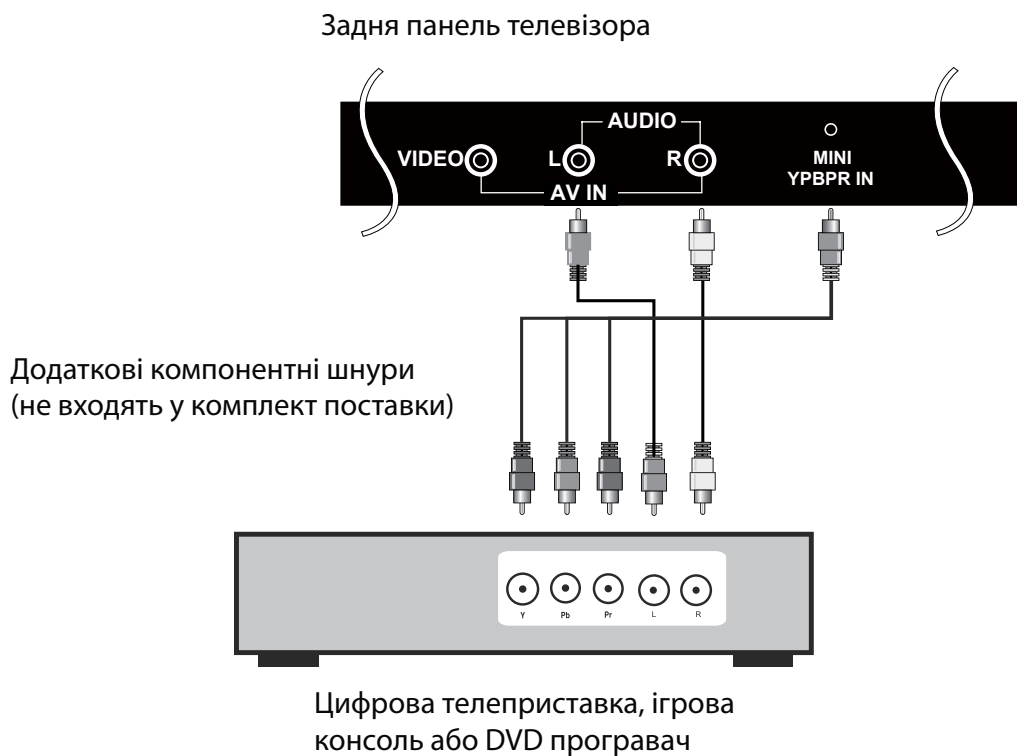

Підключення приладу через інтерфейс відео + аудіо L / R

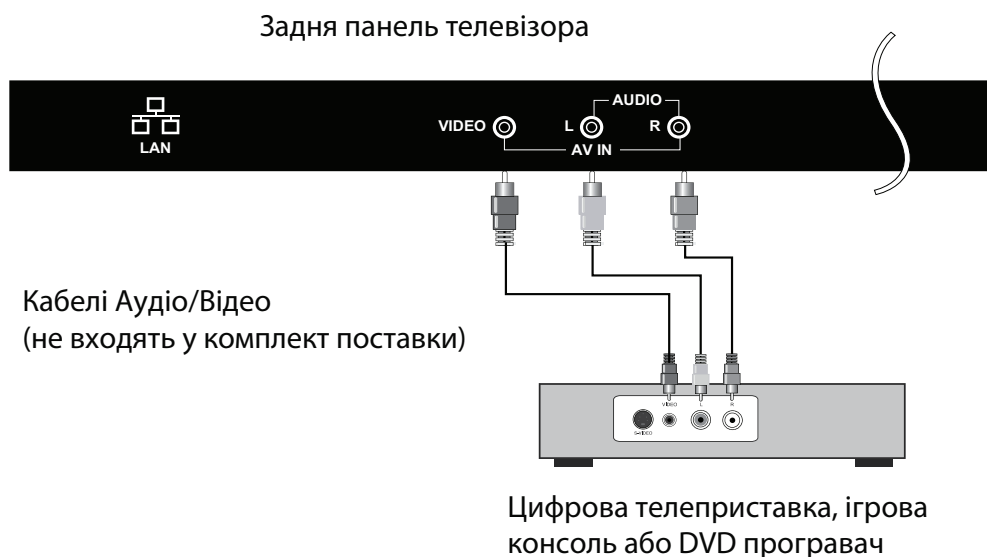

5. Підключення зовнішніх пристроїв

Підтримка сигналів

| YPbPr | HDMI |
|---------------|---------------|
| 480i | 480i |
| 576i | 576i |
| 480P | 480P |
| 576P | 576P |
| 720P / 50 Гц | 720P / 50 Гц |
| 720P / 60 Гц | 720P / 60 Гц |
| 1080i / 50 Гц | 1080i / 50 Гц |
| 1080i / 60 Гц | 1080i / 60 Гц |
| 1080P / 50 Гц | 1080P / 50 Гц |
| 1080P / 60 Гц | 1080P / 60 Гц |
| | |
| | |
| | |
| | |
| | |

6. Пульт дистанційного керування

Встановлення елементів живлення

1. Зніміть кришку відсіку, відтягнувши її та піднявши за опуклість на кришці. 2. Вставте батарейки у відсік для батарей відповідно до маркування (+) і (-). 3. Встановіть кришку назад.

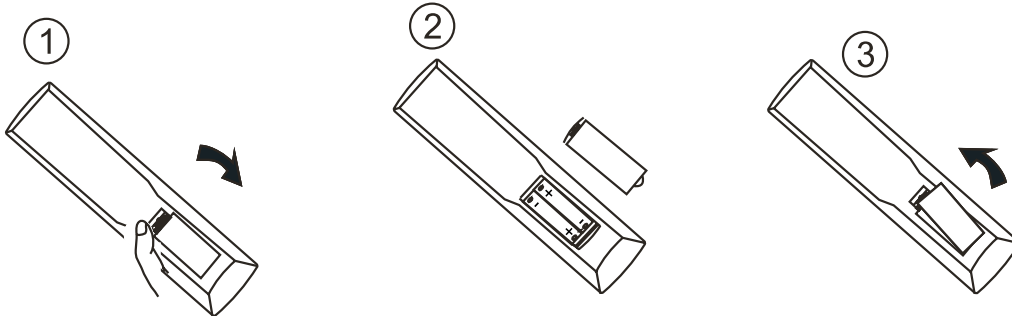

Увага

- Використовуйте тільки батарейки типу ААА.
- Не використовуйте одночасно старі та нові батарейки. Це може призвести до витоку речовин, що може стати причиною пожежі або травм.
- Вставляйте батарейки так, щоб позитивні (+) і негативні (-) полюси розташовувалися правильно.
- Утилізуйте батареї відповідно до місцевих законів і правил.
- Зберігайте батарейки подалі від дітей і домашніх тварин.
- Якщо пульт дистанційного керування не буде використовуватися протягом тривалого часу, вийміть батареї.

Користування пультом ДК

1. При використанні направляйте пульт дистанційного керування прямо на датчик дистанційного керування.
2. Діапазон дії пульта дистанційного керування приблизно 4.8 м, під кутом 30 градусів.
3. Перевірте, чи немає перешкод між пультом дистанційного керування і датчиком пристрою.

- ☀ Якщо ви не будете користуватися пультом дистанційного керування протягом тривалого часу, вийміть батареї.
- ☀ Якщо пульт дистанційного керування не працює належним чином або його робочий діапазон скорочується, замініть обидві батарейки на нові.

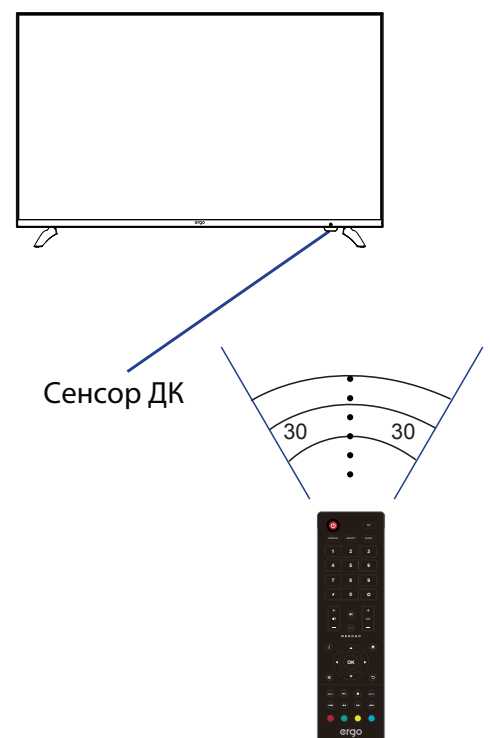

6. Пульт дистанційного керування

Дистанційне керування

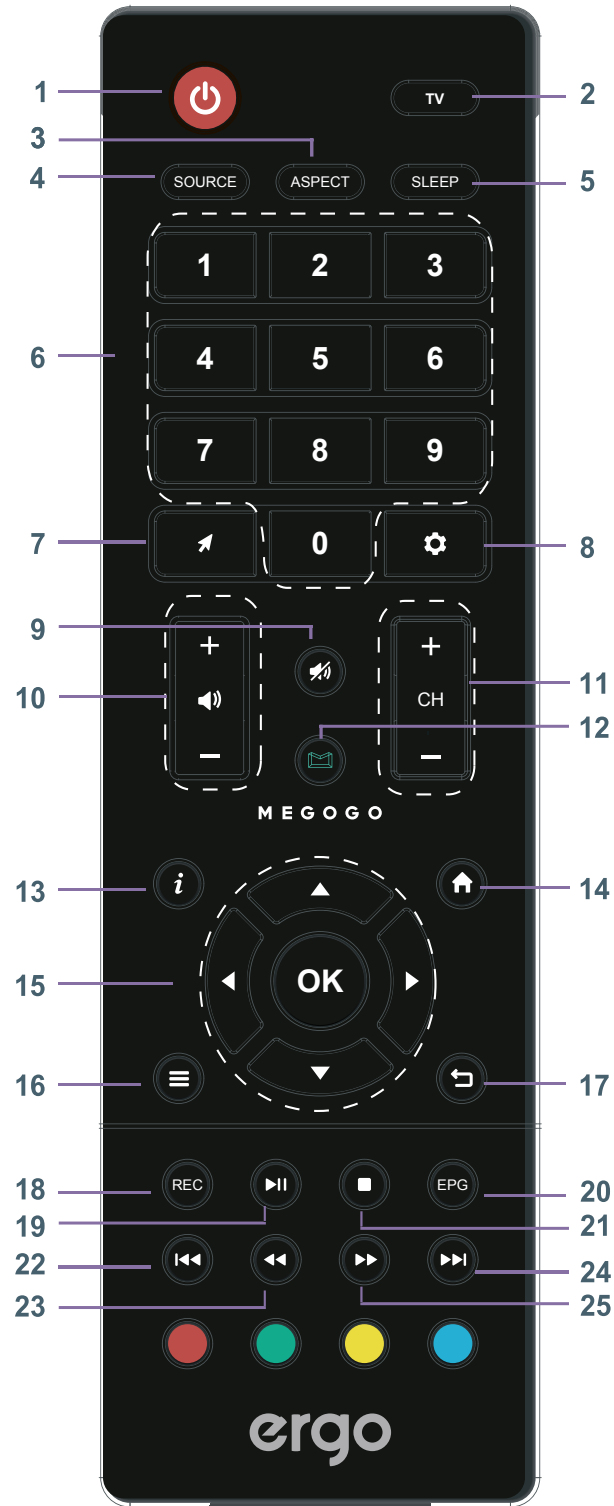

6. Пульст дистанційного керування

Функціональні кнопки пульта ДК

1. POWER ON/OFF: Вмикання/вимикання телевізора.
2. TV: Натисніть, щоб перейти до джерела телевізійного сигналу.
3. ASPECT: Зміна співвідношення сторін.
4. SOURCE: Натисніть, щоб змінити джерело сигналу.
5. SLEEP: Встановлення таймера сну.
6. ЦИФРОВІ КНОПКИ (0-9): Вибір каналу ТБ.
7. MOUSE: указівник у вигляді курсору мишки у режимі Smart TV.
8. SETTINGS: Відкриває налаштування телевізора.
9. MUTE: Вимикання звуку.
10. VOL: Збільшення і зменшення гучності.
11. CH: Перемикання каналів вперед і назад.
12. MEGOGO: Кнопка до прямого доступу до додатку "Megogo". Працює тільки з встановленим додатком "Megogo" від розробника.
13. INFO: Показує інформацію про поточну програму ТБ.
14. HOME: Натисніть для доступу до Домашнього меню.
15. КНОПКИ НАВІГАЦІЇ (Вгору, вниз, вліво, вправо и ОК): Для вибору і підтвердження опцій меню або налаштувань.
16. MENU: Доступ до головного меню або повернення до верхнього рівня меню.
17. BACK: Натисніть для виходу із меню або повернення на один крок назад.
18. REC: Натисніть для входу у меню налаштувань PVR; у режимі DTV, натисніть кнопку REC, щоб розпочати запис, натисніть кнопку ■, щоб зупинити запис.
19. II ▶ : Відтворення/Пауза.
20. EPG: Вхід або вихід з EPG (ТБ-гід).
21. ■ : Зупиняє відтворення.
22. ⏪ : Вибір попереднього медіафайлу або глави тексту.
23. ⏩ : Вибір наступного медіафайлу або глави тексту.
24. ⏭ : Прискорене перемотування вперед.
25. ⏮ : Прискорене перемотування назад.

7. Основні операції

Увімкнення/вимкнення

Натисніть кнопку POWER на пульті ДК. Також, можна використовувати кнопку Power на бічній панелі телевізора.

*У відсутності вхідного сигналу протягом 15 хвилин, телевізора втоматично вимкнеться.

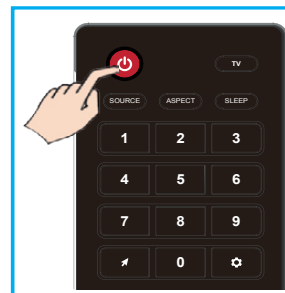

Вибір джерела сигналу

Для вибору джерела сигналу, підключеного до телевізора.

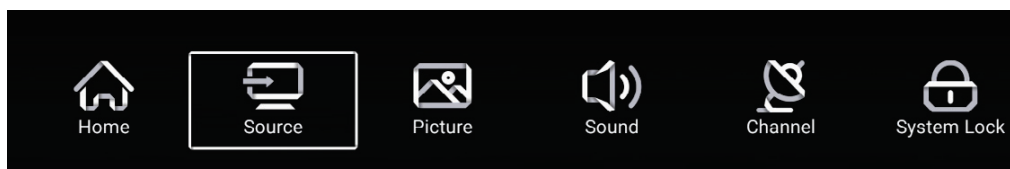

1. Натисніть SOURCE на пульті ДК.

2. Натисніть ▲ або ▼ для вибору джерела сигналу між TV, AV, YPBPR, HDMI.

3. Для підтвердження вибору натисніть кнопку OK.



Автоматичне налаштування телеканалів

1. Натисніть кнопку MENU а пульті дистанційного керування, щоб відобразити Головне меню.

2. Натисніть ◀ або ▶, щоб вибрати налаштування каналів.

3. Натисніть кнопку OK, щоб вибрати автоматичне налаштування каналів.

4. Натисніть ▼ / OK, щоб вибрати Автоматичне сканування.

5. Натисніть MENU, щоб повернутися до попереднього меню.

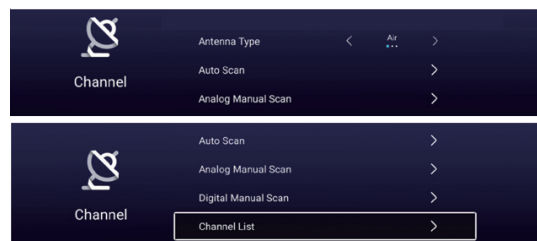

7. Основні операції

Прокрутка каналів

1. Використання кнопки Channel

Натисніть кнопку + CH- для перемикання каналів і телевізор буде послідовно прокручувати канали. Ви побачите усі канали, які були збережені.

Канали, які були видалені або не збережені, не відобразяться.



Налаштування гучності звучання

Натисніть кнопку VOL +/- для регулювання гучності. Щоб відключити звук натисніть кнопку MUTE.

Для відновлення звучання натисніть кнопку MUTE ще раз.

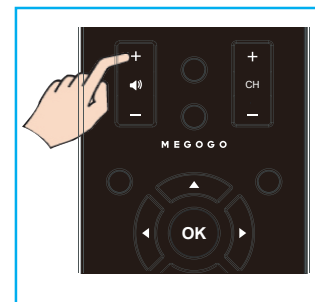

Доступ до Екранного меню

1. Натисніть кнопку MENU на пульті ДК для відображення екранного меню.

Символи у верхній частині екрану позначають наступні налаштування: Каналів, Зображення, Звуку, Часу, Блокування, Установок.

2. Натисніть ◀ / ▶, щоб вибрати необхідну опцію налаштування. Натисніть ОК, щоб увійти в субменю.

3. Натисніть ▲ / ▼ для вибору необхідного пункту.

4. Натисніть ◀ / ▶ / ОК для налаштування або ОК, щоб увійти в субменю.

5. Натисніть MENU щоб повернутися до попереднього меню.

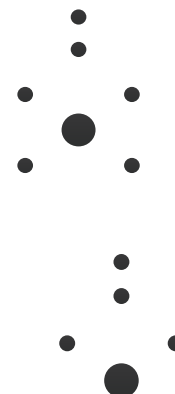
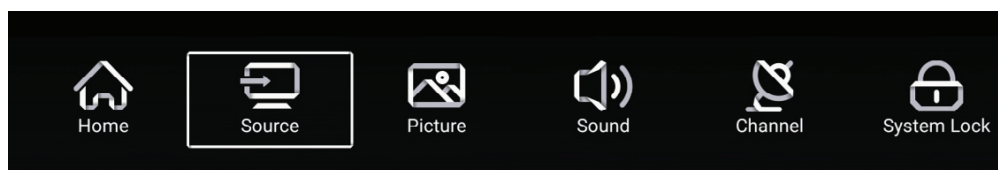

8. Налаштування зображення

Меню зображення

Натисніть кнопку MENU на пульті ДК, щоб увійти в головне меню.

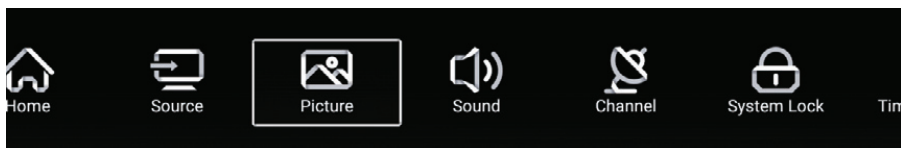

1. Натисніть кнопку ◀ / ▶ для вибору Налаштування зображення в головному меню і натисніть OK / ▼ щоб увійти.
2. Натисніть кнопку ▼ / ▲ для вибору опції, яку ви б хотіли налаштувати в меню каналів.
3. Використовуйте кнопки OK / ◀ / ▶ для налаштування.
4. Після завершення налаштування натисніть кнопку MENU для повернення до попереднього меню.

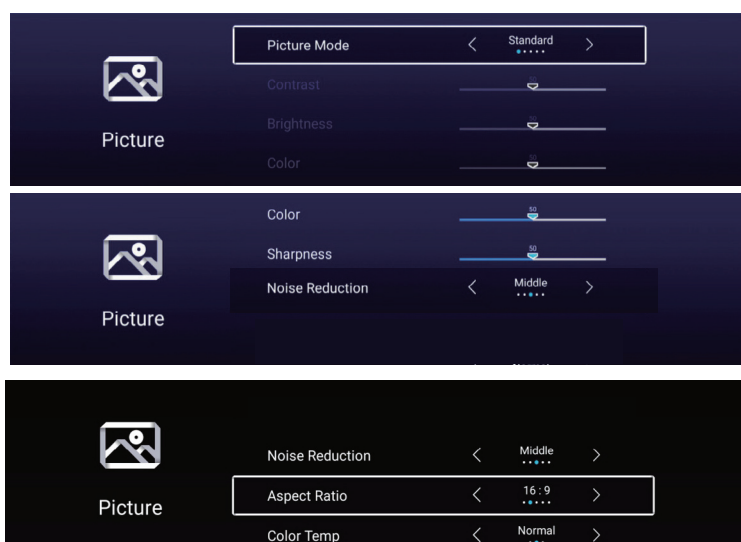

Режим зображення

Натисніть кнопку ▼ / ▲ для вибору Режиму зображення, потім натисніть кнопку ◀ / ▶, щоб вибрати між режимами: Стандартний, Кіно, Яскравий, Енергозберігаючий, Користувача.

Контраст / Яскравість / Колір / Різкість / Підсвічування

Натисніть кнопку ▼ / ▲ для вибору потрібної опції, потім натисніть кнопку ◀ / ▶, щоб налаштувати.

| | |
|------------|--|
| Контраст | Налаштуйте рівень білого кольору зображення. |
| Яскравість | Налаштуйте затемнення чорних ділянок зображення. |
| Колір | Налаштуйте насиченість кольору зображення. |
| Різкість | Регулюйте різкість деталей зображення. |

Шумоподавлення (Вимк. / Низьке / Середнє / Високе / Авто)

Ви можете налаштувати рівень шумоподавлення вхідного звукового сигналу, вибравши одну з опцій.

Співвідношення сторін

Налаштуйте співвідношення сторін екрану.

Натисніть ▼ / ▲, щоб вибрати Співвідношення сторін, і натисніть ◀ / ▶, щоб вибрати: Авто / 16: 9/4: 3 / zoom1 / zoom2 / Dot By Dot.

8. Налаштування зображення

Температура кольору

Виберіть температуру кольору, найбільш комфортну для вас.

Холодна Додає білі кольори в синій відтінок.

Нормальна Додає білі кольори в нейтральний відтінок.

Тепла Додає білі кольори в червоний відтінок.

Додаткові налаштування

Натисніть ▼ / ▲, щоб вибрати Додаткові настройки, потім натисніть кнопку ОК, щоб увійти в підменю.

Режим HDMI

Виберіть потрібну опцію: Авто / Графіка / Відео.

DLC

Виберіть одну з опцій: Темний / Нормальний / Яскравий / Вимк.

9. Налаштування звуку

Звукове меню

Натисніть кнопку MENU на пульті ДК для відображення головного меню.

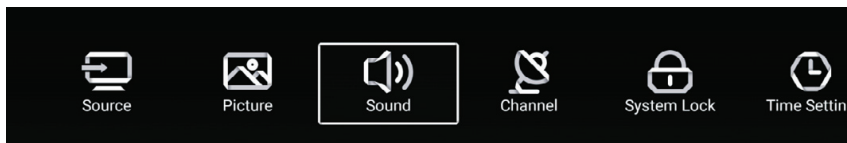

1. Натисніть ◀ / ▶, щоб вибрати налаштування звуку.
2. Натисніть ▼ / ▲ щоб виділити необхідний пункт, потім натисніть OK, щоб увійти в підменю.
3. Використовуйте кнопку ◀ / ▶ для налаштування.
4. Після завершення налаштування, натисніть кнопку MENU для повернення у попереднє меню.

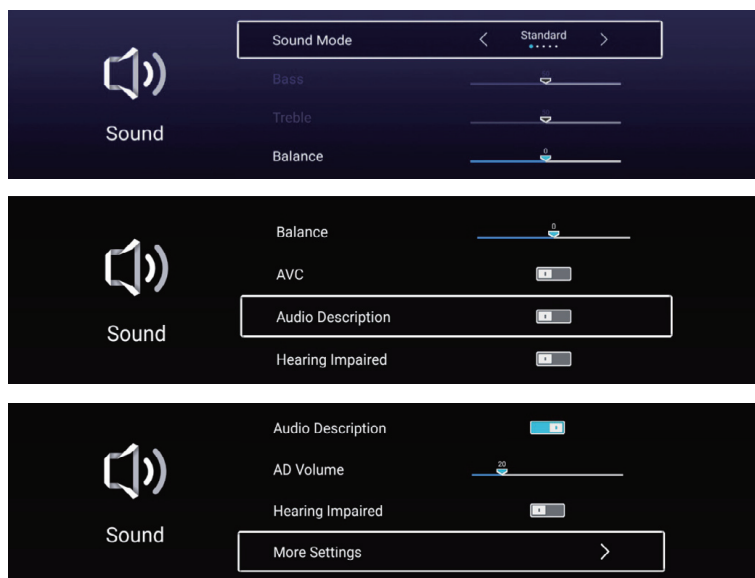

Звуковий режим

Натисніть кнопку ▼ / ▲, щоб вибрати Звуковий режим, потім натисніть кнопку В / ▶, щоб вибрати Стандартний / Музика / Театр / Користувача / Новини.

| | |
|-------------|---|
| Стандартний | Відтворення збалансованого звучання у будь-якій обстановці. |
| Музика | Зберігає оригінальне звучання. Ідеальний для музикальних програм. |
| Театр | Поліпшує високі та низькі частоти для багатого звучання. |
| Користувача | Виберіть, щоб відрегулювати налаштування звуку самостійно. |
| Новини | Посилює звук мови. |

Низькі частоти

Натисніть кнопку ▼ / ▲, щоб вибрати налаштування Низької частоти, відрегулюйте низькочастотні звуки.

Високі частоти

Натисніть кнопку ▼ / ▲, щоб вибрати налаштування Високої частоти, відрегулюйте високочастотні звуки.

9. Налаштування звуку

Звукове меню

Баланс

Натисніть кнопку ▼ / ▲, щоб вибрати, натисніть кнопку ◀ / ▶ для регулювання.

Автоматичне регулювання рівня гучності AVC

Натисніть кнопку ▼ / ▲, щоб вибрати режим AVC, потім натисніть кнопку ОК для вибору Увімк. / Вимк. Після увімкнення Режиму AVC і налаштування рівня гучності, він буде автоматично регулюватися на кожному каналі, не залежно від налаштувань гучності, забезпечуючи більш стабільне звучання.

Аудіо опис

Натисніть кнопку ▼ / ▲, щоб вибрати режим аудіо опису.

Натисніть кнопку ◀ / ▶, щоб вибрати Увімк. / Вимк. Коли обрано опцію Увімк., натисніть кнопку ◀ / ▶ для налаштування гучності аудіо опису.

Допомога в перегляді для людей з вадами слуху

Натисніть кнопку ▼ / ▲ щоб вибрати режим для слабочуючих.

Натисніть кнопку ОК / ◀ / ▶, щоб вибрати Увімк. / Вимк.

Додаткові налаштування

Натисніть кнопку ▼ / ▲ щоб вибрати Додаткові налаштування.

Натисніть кнопку ОК / ▶, щоб увійти в підменю.

Режим SPDIF

Натисніть кнопку ▼ / ▲ для вибору режиму SPDIF.

Натисніть кнопку ◀ / ▶, щоб вибрати одну з опцій: OFF / RAW / PCM.

Затримка SPDIF

Натисніть кнопку ▼ / ▲ для вибору затримки SPDIF, потім натисніть кнопку ◀ / ▶ для налаштування.

Режим об'ємного звуку

Натисніть кнопку ▼ / ▲ для вибору затримки SPDIF, потім натисніть кнопку ◀ / ▶ для вибору Увімк. / Вимк.

Тільки аудіо

Після вибору цього режиму на екрані телевізора згасне зображення і буде відтворюватися тільки звук.

Натисніть кнопку ▼ / ▲ для вибору режиму Тільки аудіо, потім натисніть кнопку ОК / ◀ / ▶ для вибору Увімк. / Вимк.

10. Налаштування каналу

Натисніть кнопку MENU на пульті ДК для відображення головного меню.

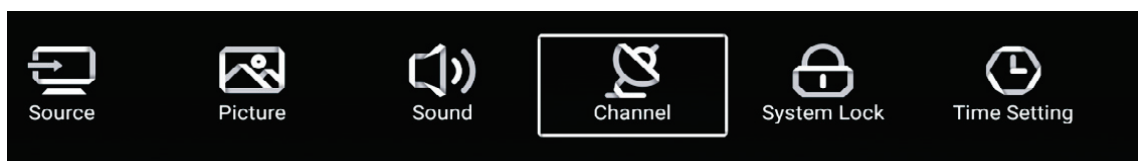

1. Натисніть ◀/ ▶, щоб вибрати налаштування каналу.
2. Натисніть ▼/ ▲, щоб виділити необхідний пункт, потім натисніть OK, щоб увійти в підменю.
3. Використовуйте кнопку OK / ◀/ ▶ для налаштування.
4. Після завершення налаштування, натисніть кнопку MENU для повернення в попереднє меню.

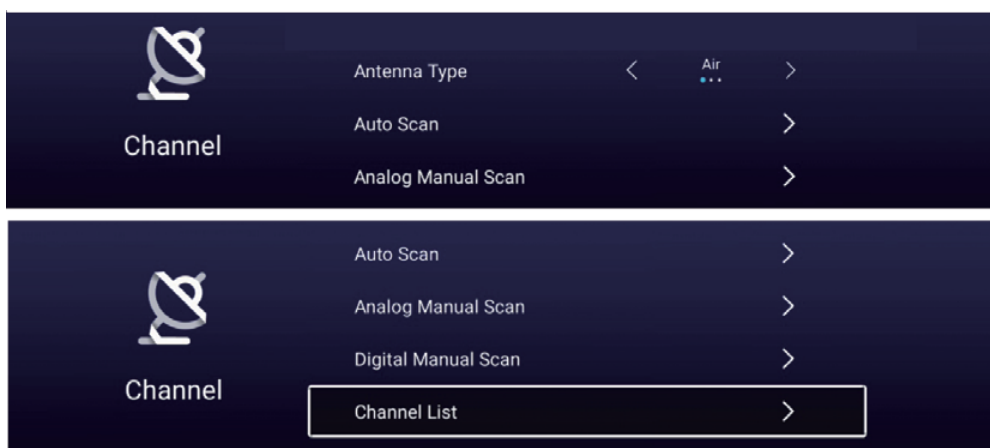

Тип антени

Виберіть тип антени Зовнішня / Кабель / Супутник для налаштування.

Автоматичний пошук каналів

Натисніть кнопку ▼ / ▲, щоб вибрати Автоматичний пошук, потім натисніть кнопку OK / ▶, щоб увійти в підменю.

Ручний пошук аналогових каналів

Натисніть кнопку ▼ / ▲, щоб вибрати Ручний пошук аналогових каналів, потім натисніть кнопку OK / ▶, щоб увійти в підменю.

Ручний пошук цифрових каналів

Натисніть кнопку ▼ / ▲, щоб вибрати Ручний пошук цифрових каналів, натисніть кнопку OK / ▶, щоб увійти в підменю.

Список каналів

Натисніть кнопку ▼ / ▲, щоб вибрати Список каналів для відображення списку, натисніть кнопку MENU, щоб змінити параметр каналу (Доступні наступні функції: Видалити / Скинути / Додати до обраного / Перейменувати).

EPG

Натисніть кнопку ▼ / ▲, щоб вибрати Телегід, натисніть кнопку OK / ▶, щоб увійти в підменю.

11. Меню блокування

Меню блокування

Натисніть кнопку MENU для відображення головного меню.

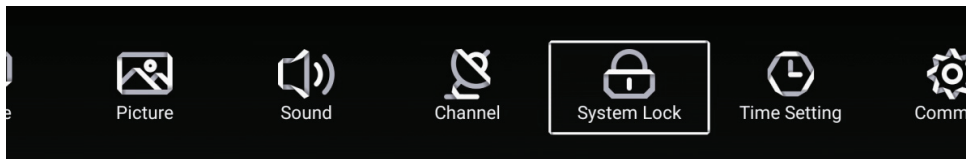

1. Натисніть кнопку ◀ / ▶ для вибору БЛОКУВАННЯ в головному меню, потім натисніть ОК, щоб увійти. Пароль блокування за замовчуванням - "4711".
2. Натисніть кнопку ▼ / ▲ для змінення паролю / увімкнення або вимкнення системного блокування. Натисніть кнопку ОК / ◀ / ▶ , щоб увійти.

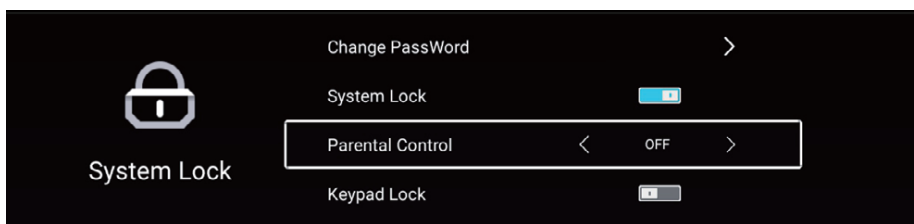
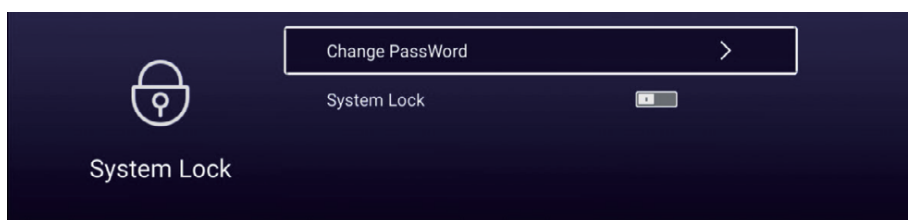

Зміна паролю

Натисніть кнопку ◀ / ▶, щоб вибрати змінення паролю.

Системне блокування

Натисніть кнопку ОК / ◀ / ▶, щоб увімкнути або вимкнути системне блокування.

Батьківський контроль

Деякі програми можуть не підходити для дітей, за допомогою налаштування батьківського контролю, батьки можуть обмежувати доступ для дітей до певних каналів.

Натисніть кнопку ▼ / ▲ для вибору функції батьківського контролю.

Натисніть кнопку ◀ / ▶, щоб вказати вік дитини (Вимк./ 4 / 5 / 6 / 7 ... 18). Ця функція доступна тільки для телевізійного сигналу.

Блокування кнопок керування

Натисніть кнопку ОК / ◀ / ▶, щоб увімкнути або вимкнути блокування кнопок.

Примітка: Ця функція доступна, коли Системний блокування включено, крім живлення.

12. Налаштування часу

Меню налаштування часу

Натисніть кнопку MENU для відображення головного меню.

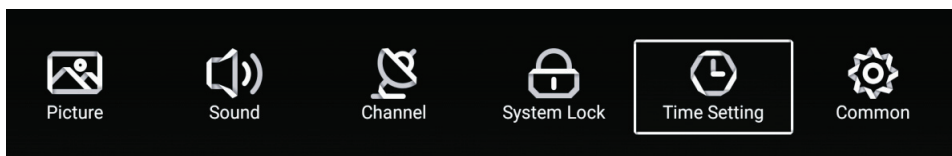

1. Натисніть ◀ / ▶ , щоб вибрати налаштування часу.
2. Натисніть ▼ / ▲ , щоб виділити необхідний пункт, потім натисніть ОК, щоб увійти в підменю.
3. Використовуйте кнопку ◀ / ▶ для налаштування.
4. Після завершення налаштування, натисніть кнопку MENU для повернення у попереднє меню.

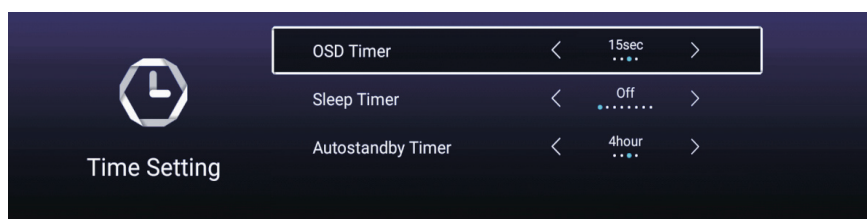

Таймер Екранного меню

Натисніть кнопку ▼ / ▲ для вибору Таймеру екранного меню, потім натисніть кнопку ◀ / ▶ для налаштування. (В наявності є наступні значення: Вимк. / 5 с / 15 с / 30 с.)

Таймер нічного режиму

Натисніть кнопку ▼ / ▲ для вибору Таймеру нічного режиму, потім натисніть кнопку ◀ / ▶ для налаштування. (В наявності є наступні значення: Вимк. / 15 хв. / 30 хв. / 45 хв. / 60 хв. / 90 хв. / 120 хв. / 240 хв.)

Таймер автоматичного вимикання.

Натисніть кнопку ▼ / ▲ для вибору Таймеру автоматичного вимикання, потім натисніть кнопку ◀ / ▶ для налаштування. (В наявності є наступні значення: Вимк. / 3 ч / 4 ч / 5 ч).

13. Додаткові налаштування

Меню додаткових налаштувань

Натисніть кнопку MENU для відображення головного меню.

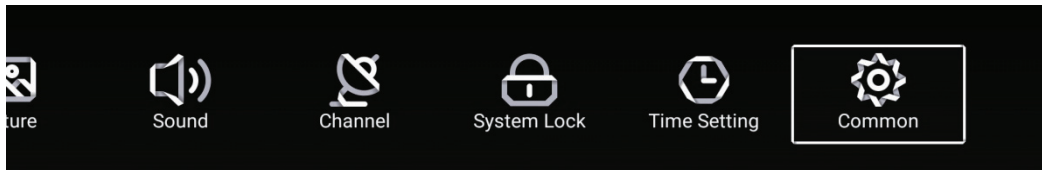

1. Натисніть ◀ / ▶ щоб вибрати додаткові налаштування.
2. Натисніть ▼ / ▲ виділити необхідний пункт, потім натисніть ОК, щоб увійти в підменю.
3. Використовуйте кнопку ОК / ◀ / ▶ для налаштування.
4. Після завершення налаштування, натисніть кнопку MENU для повернення в попереднє меню.

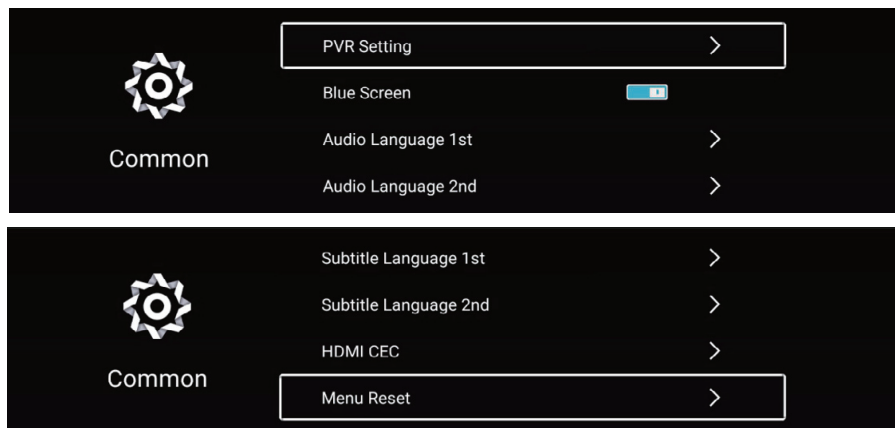

Меню налаштувань відеозапису PVR

Натисніть кнопку ▼ / ▲ для вибору налаштувань PVR.

Натисніть ▼ / ▲ для вибору: Диск / Формат / Список записів / Розклад.

Примітка: ця функція доступна тільки в режимі перегляду телевізійних програм.

Синій екран

Установка фоном синього екрану при відсутності вхідного сигналу.

Натисніть кнопку ▼ / ▲ для вибору Синій екран.

Натисніть кнопку ◀ / ▶ для вибору Увімк / Вимк.

Мова звукового супроводу (1-й мова аудіо, 2-га мова аудіо, 1-га мова субтитрів, 2-га мова субтитрів)

Натисніть кнопку ОК / ▶, щоб вибрати потрібну мову.

Примітка: ця функція доступна тільки в режимі перегляду телевізійних програм.

HDMI CEC

Натисніть кнопку ▼ / ▲ для вибору налаштування HDMI CEC.

Натисніть кнопку ОК / ▶, щоб увійти в підменю.

Натисніть кнопку ▼ / ▲ для вибору налаштування HDMI CEC / автоматичного увімкнення телевізора / автоматичного вимкнення телевізора / HDMI ARC / списку пристроїв.

Меню скидання налаштувань

Натисніть кнопку ▼ / ▲ для вибору меню скидання налаштувань.

Натисніть кнопку ОК, щоб увійти в підменю.

14. Мультимедіа

Функціональність USB

Спочатку натисніть , потім підключіть USB медіапристрій. Після того, як телевізор розпізнав підключений пристрій, натисніть кнопки ◀ або ▶, щоб вибрати категорію Музика / Відео / Фото / Папка і натисніть кнопку ОК, щоб увійти в обрану категорію.





Відтворення відео/музики/перегляд зображень/папки

1. Натисніть кнопку ◀ / ▶, щоб вибрати папку для перегляду, потім натисніть ОК для вибору підпапки. Натисніть ОК для відтворення і кнопку виходу, щоб повернутися назад. Натисніть кнопку ОК, щоб повернутися в меню попереднього рівня, натисніть кнопку ▼ / ▲ щоб перегортати сторінки.
2. Натисніть кнопку ▶▶ для початку відтворення або паузи.
3. Натисніть кнопку ◀◀ для відтворення попереднього файлу і кнопку ▶▶ для відтворення наступного файлу.

Відтворення відео / музики / перегляд зображень / вмісту папки.

1. Дотримуйтеся інструкцій, наведених нижче, щоб отримати доступ до бажаної функції.
2. Натисніть кнопку ◀ / ▶, щоб вибрати функцію, потім натисніть ОК для початку. Для завершення натисніть кнопку ■ або кнопку виходу.

  Відтворення попереднього або наступного

  файлу. Відтворення або пауза.

  Швидке перемотування відео вперед або назад.

 Відображення інформації про поточний файл.

 Вибір аудіофайлу, субтитрів, мови регіону, режиму відтворення, співвідношення сторін екрану та тривалості відтворення.

  Обертання зображення.

 Натисніть для вибору відео / музики / зображення для перегляду.

14. Мультимедіа

Запобіжні заходи при використанні USB пристроїв

- MTP (протокол передачі медіа) не підтримується.
- Макс. обсяг жорсткого диска: 500ГБ.
- Цей пристрій підтримує лише USB флеш-накопичувачі формату FAT32. Цей телевізор не гарантує підтримку USB флеш-накопичувачів інших форматів (таких як FAT16 або NTFS).
- Деякі типи USB-цифрових камер та аудіо пристроїв можуть бути несумісними із цим телевізором. Телевізор гарантує тільки підтримку USB флеш-накопичувачів. Інші пристрої, такі як флеш-картридери, USB HDD, USB цифрові камери і звукові пристрої можуть бути несумісними з цим телевізором. Якщо пристрій USB потребує великої потужності (більше 500 мА або 5 В), то такий USB-пристрій не буде підтримуватися цим телевізором
- Цей телевізор не підтримує USB пристрої з декількома розділами.
- Підключайте ваші пристрої безпосередньо до USB-порту вашого телевізора. Якщо ви використовуєте окремий кабель для підключення або підключаєте за допомогою USB концентратора, можуть виникнути проблеми сумісності USB.
- Перед підключенням пристрою до телевізора, створіть резервну копію файлів, щоб захистити їх від пошкодження і уникнути втрати даних. Будь-яке пошкодження файлів або втрата даних у такому випадку, лягає на вашу відповідальність.
- Чим вище роздільність зображення, тим більше часу потрібно для його відображення на екрані.
- Швидкість виявлення USB пристроїв може бути різною для різних пристроїв
- Для файлів, які не підтримуються або є пошкодженими, відображається повідомлення "файл не підтримується".
- MP3-файли з DRM, які були завантажені з платного сайту не можуть бути відтворені. Система управління цифровими правами при копіюванні (DRM) - це технологія, яка підтримує створення контенту, його поширення та управління ним на комплексній та всеосяжній основі, у тому числі захист прав і інтересів постачальників контенту, запобігання незаконному копіюванню, а також контроль за виставленням рахунків та здійсненням платежів .
- При виборі фото завантаження може зайняти кілька секунд. У цьому випадку на екрані з'являється значок завантаження.
- Якщо підключений картридер USB, обсяг карти може не розпізнаватися.
- Якщо USB-пристрій не працює належним чином, будь ласка, вимкніть його і підключіть знову.
- Переконайтеся, що пристрій USB нормально працює вашим з ПК.

14. Мультимедіа

| Відео кодек | Профіль | Макс. рівень | Макс. розп. здатність | Част. кадр. | MT5510 |
|-------------|------------------|--------------|-----------------------|-------------|--------|
| MPEG1 | - | - | 720*576 | 30 | O |
| MPEG2 | Simple | Main | 1920*1080 | 60 | O |
| | Main | High | 1920*1080 | 60 | O |
| H.264 | Main | L4.2 | 1920*1080 | 60 | O |
| | High | L4.2 | 1920*1080 | 60 | O |
| | High 10 | L4.2 | 1920*1080 | 60 | O |
| MVC | Stereo High | L4.1 | 1920*1080 | 60 | O |
| VP6 | Simple(=VP6.0) | - | 1920*1080 | 30 | O |
| | Advanced(=VP6.1) | - | 1920*1080 | 30 | O |
| | Advanced(=VP6.2) | - | 1920*1080 | 30 | O |
| H.263 | Baseline | - | 1920*1080 | 60 | O |

| | | | | | |
|------|---------|------|-----------|----|---|
| AVS | JiZhun | L6.0 | 1920*1080 | 60 | O |
| | Guangbo | | 1920*1080 | 60 | O |
| H265 | Main | L4.1 | 1920*1080 | 60 | O |
| | Main10 | L4.1 | 1920*1080 | 60 | O |
| VP9 | | - | 1920*1080 | 60 | O |

14. Мультимедіа

Формати аудіо

| Назва аудіокодеку | Аудіокодек | MT5510 |
|-------------------|----------------|--------|
| MPEG1/2 | MPEG1/2 L1 | 0 |
| | MPEG1/2 L2 | 0 |
| | MPEG1/2/2.5 L3 | 0 |
| | | |
| | | |
| DRA | DRA | 0 |
| FLAC | FLAC | 0 |
| Vorbis | Vorbis | 0 |
| AMR- NB | AMR-NB | 0 |
| AMR-WB | AMR- WB | 0 |
| APE | APE | 0 |
| COOK | COOK | 0 |

Формати зображення

| Розширення файлу | Контейнер | Тип файлу | MT5510 |
|------------------|-----------|-------------|--------|
| | | | |
| .jpg | JPEG | baseline | 0 |
| | | progressive | 0 |
| .bmp | BMP | | 0 |
| .png | PNG | | 0 |

15. Мережеві налаштування

Дротове підключення до мережі

1. Підключення модему (ADSL, кабельний модем, Netcom і т.д.) до Інтернету через маршрутизатор.

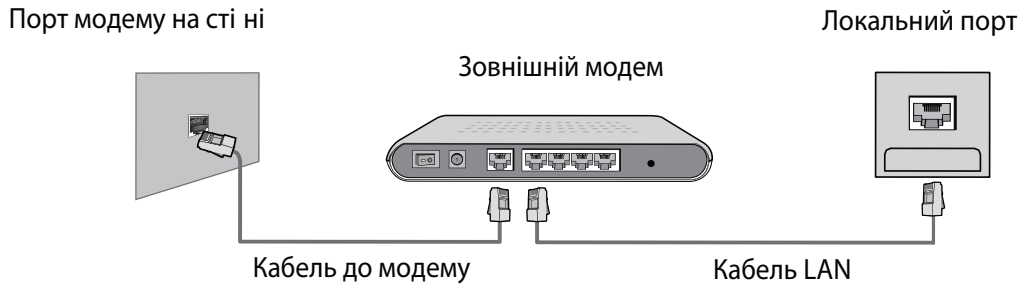

2. Для підключення до кабельного маршрутизатора, підключеного до мережі Інтернет через порт LAN на стіні.

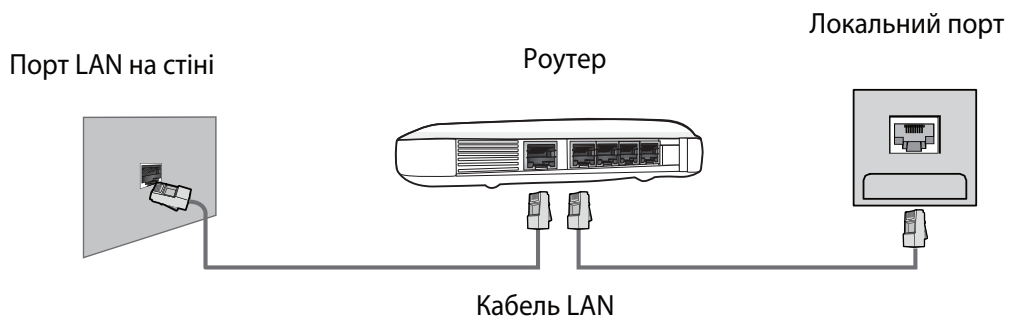

Бездротове підключення до мережі

Підключення до Інтернету за допомогою бездротового маршрутизатора. Пристрій має вбудований бездротовий мережевий адаптер, який приймає сигнал бездротового маршрутизатора.

* Щоб налаштувати бездротовий маршрутизатор, скористайтеся інструкцією до нього.

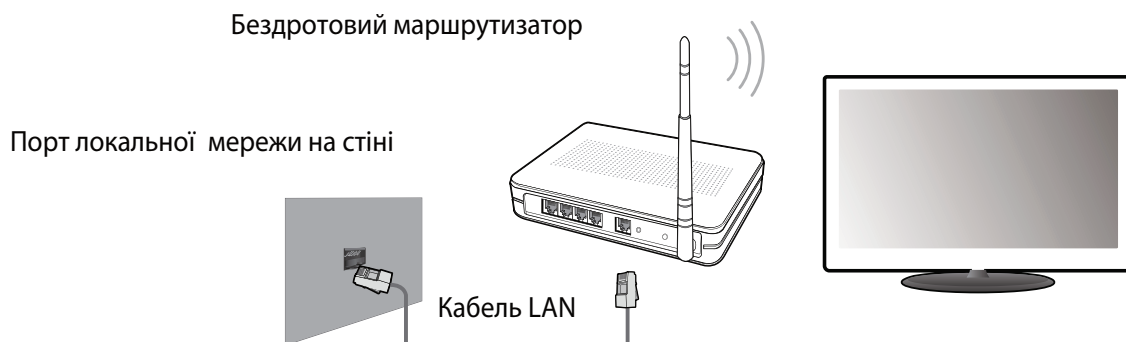





16. Головне меню

Вхід на домашню сторінку головного меню

Доступ до інтерфейсу головного меню здійснюється двома способами:

1. Натисніть кнопку .
2. Виберіть Домашня сторінка в головному меню і натисніть ОК для входу в головне меню.

Домашня сторінка головного меню

1. Натисніть кнопку  на пульті ДК, щоб перейти до домашньої сторінки головного меню.
2. Натисніть  /  /  /  для вибору, потім натисніть ОК, щоб увійти.

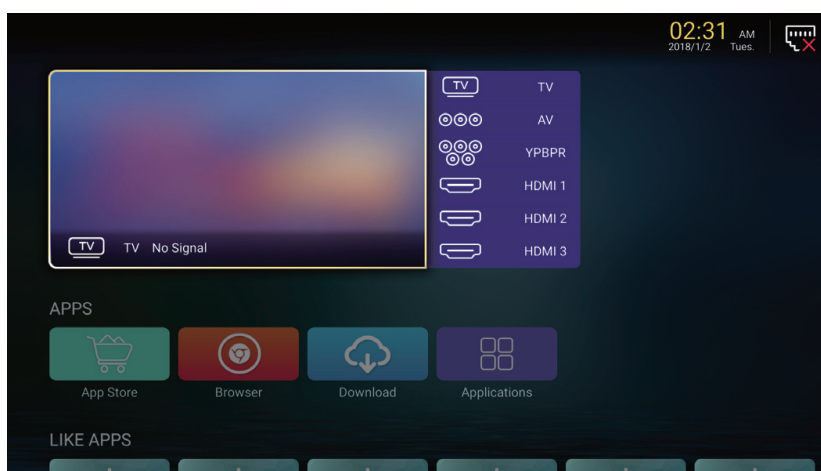

17. Системні налаштування

Виберіть Налаштування в Головному меню, щоб перейти до системних налаштувань:
Натисніть ▼ / ▲ , щоб вибрати налаштування, потім натисніть ОК, щоб увійти.
Натисніть кнопку EXIT для виходу.

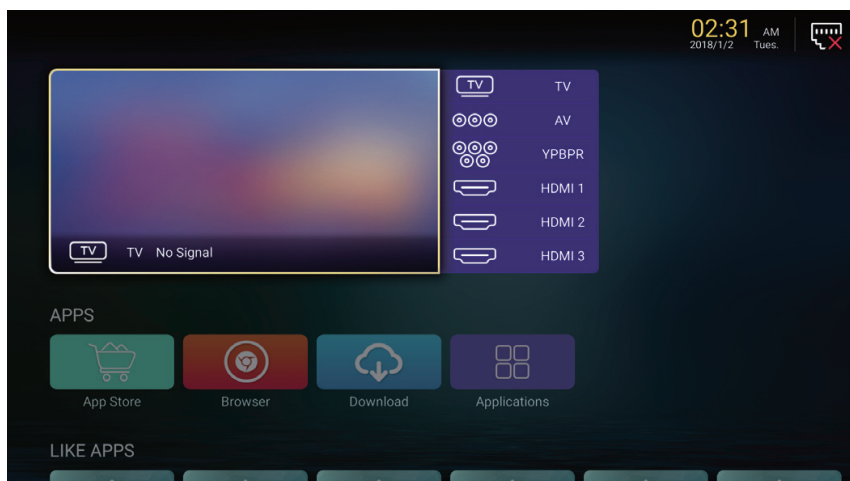

Мережеві налаштування

Поточний стан мережі може бути відображений в наступному меню:
Натисніть ◀ / ▶ / ▼ / ▲ , щоб вибрати Мережеві налаштування.
Натисніть кнопку EXIT для виходу.

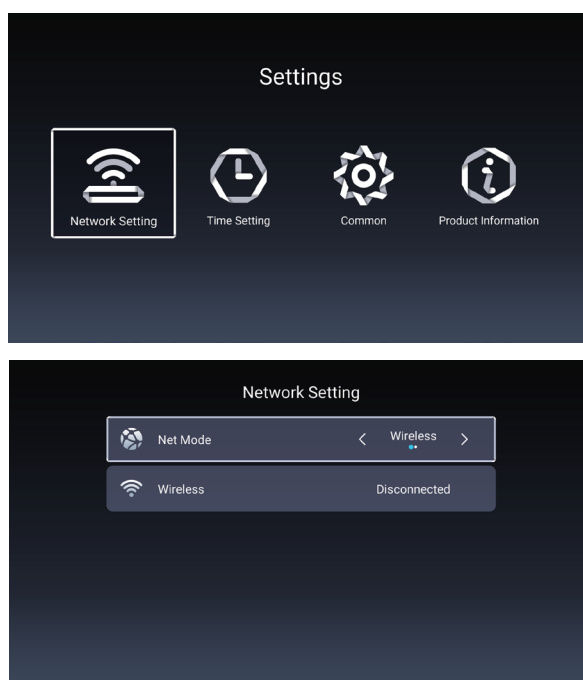

18. Усунення несправностей

| Проблема | Можливе вирішення |
|--|---|
| Немає живлення | <ul style="list-style-type: none">• Переконайтеся, що шнур живлення надійно підключений до виходу вашого телевізора.• Переконайтеся, що шнур живлення змінного струму надійно підключений до розетки.• Переконайтеся, що кнопка живлення включена (світиться синій світлодіодний індикатор)• Підключіть інший електроприлад (наприклад, радіо) до розетки, щоб переконатися у наявності належної напруги |
| Відсутнє зображення | <ul style="list-style-type: none">• Можуть бути проблеми із телеканалом. Спробуй інший канал.• Сигнал кабельного телебачення може бути спотворено або закодовано. Будь ласка, зверніться до місцевого оператора кабельного телебачення.• Переконайтеся, що всі підключення виконані належним чином, відповідно до керівництва користувача.• Переконайтеся, що всі налаштування виконані правильно.• Переконайтеся, що обрано правильне джерело сигналу та вхідний сигнал є сумісним. |
| Неприродний колір, світлі кольори або невідповідність кольорів | <ul style="list-style-type: none">• Переконайтеся, що відеокабель надійно підключений.• Зображення може здаватися темним у яскраво освітленій кімнаті. Регулюйте яскравість, контрастність, насиченість (кольору) та відтінки згідно інструкції користувача.• Перевірте налаштування вхідного сигналу |
| Відсутність звуку | <ul style="list-style-type: none">• Перевірте правильність підключень аудіо з'єднань згідно інструкції користувача.• Можливо натиснута кнопка відключення звуку (MUTE), спробуйте натиснути цю кнопку ще раз.• Перевірте налаштування аудіо, можливо, аудіосистема телевізора виставлена на мінімальний режим.• Натисніть кнопку Гучність + на пульті дистанційного керування. |
| Пульт дистанційного керування не працює | <ul style="list-style-type: none">• Переконайтеся, що батарейки встановлені правильно .• Батареї можуть потекти або сісти. Замініть батарейки.• Чи підсвічується сенсор пульта керування?• Переконайтеся, що інші предмети не перешкоджають проходженню інфрачервоного сигналу і пульт спрямовано безпосередньо на сенсор вашого телевізора.• Натисніть кнопку живлення на пульті дистанційного керування, щоб переконатися, чи вмикається телевізор.• Натисніть кнопку MENU на пульті дистанційного управління, щоб перевірити, чи відображається головне меню на екрані.• Натискайте необхідну для операції кнопку тільки один раз. |

18. Усунення несправностей

| Проблема | Можливе вирішення |
|--|--|
| Пристрій не працює | <ul style="list-style-type: none">• Такі зовнішні чинники, як блискавка або статична електрика можуть стати причиною збоїв у роботі пристрою. У цьому випадку використовуйте пристрій із системою автоматичного регулювання напруги AVC або відключіть кабель змінного струму на 1 - 2 хвилини, а потім підключіть його знову. |
| Раптове відключення живлення | <ul style="list-style-type: none">• Перевірте, чи не встановлений заздалегідь таймер сну?• Чи є сигнал у режимі ПК або HDMI?• Пристрій нагрівся. Усуньте будь-які об'єкти, що блокують вентиляцію або, якщо є необхідність, почистіть її. |
| Немає прийому ТВ (чи немає прийому вище 13 каналу) | <ul style="list-style-type: none">• Чи правильно встановлені параметри AIR / CABLE? Налаштуйте ці параметри відповідно до керівництва користувача.• Кабель антени підключений неправильно або не підключений; будь ласка, перевірте усі підключення CATV.• Кабельне телебачення працює із перебоями; будь ласка, зв'яжіться з вашим оператором кабельного телебачення. |
| Зображення обрізане / смуги з боків екрану | <ul style="list-style-type: none">• Чи правильна конфігурація зображення? Чи правильно налаштовано режим зображення екрану?• Натисніть кнопку WIDE на пульті ДК і спробуйте відрегулювати розмір зображення. |

19. Технічні характеристики

Діагональ екрану: 32 дюйми (16:9)

Роздільна здатність: HD Ready 1366 x 768

Яскравість: 200 cd/ m² (кад/ м²)

Контрастність: 1200:1

Частота оновлення: 60 Hz (Гц)

Роз'єми: RJ45/ RF x2/ COAX/ HDMI x2/ USB x2/ YPbPr(Mini)/ EARPHONE/ CI SLOT/ AV IN

Системи ТБ прийому:

Аналогове ТБ: PAL/ SECAM

Цифрове ТБ: DVB-C/ T2/ S2

Вбудований USB медіа плеєр:

Відео: MPEG1/2 /4 / XVID/ H263/ H.264/ H.265/ MVC/ VP6/ VP8/ VP9/ AVS/ WebP

Аудіо: MP3/ AC3/ AAC

Зображення: JPEG/ BMP/ PNG/ GIF

Функція SMART TV:

Процесор: ARM Cortex-A53/ 4 ядра/ 804 MHz (МГц)

Відеоприскорювач: Mali450/ 2 ядра/ 432 MHz (МГц)

Оперативна пам'ять: 1 GB (ГБ)

Вбудована пам'ять: 8 GB (ГБ)

ОС: Android 7.0

Сумісність з Google Play Market

Підключення мережі: LAN RJ 45, Wi-fi b/ g/ n

Параметри:

Динаміки: 6 W (Вт) +6 W (Вт)

Напруга: ~ 100 - 240 V (В)

Частота мережі: 50 - 60 Hz (Гц)

Максимальна споживана потужність телевізора: 65 W (Вт)

Споживана потужність телевізора в режимі "увімкнено": 38 W (Вт)

Максимальний струм: 0.3 A (А)

Клас захисту від ураження електричним струмом: II

Ступінь захисту оболонки: IP20

Клас енергоефективності: A

Розмір без підставки (ШВГ): 723 x 424 x 75 mm (мм)

Розмір з підставкою (ШВГ): 723 x 463 x 167 mm (мм)

Розмір упаковки (ШВГ): 791 x 507 x 130 mm (мм)

Вага (нетто/ бруто): 3.9/ 4 kg (кг)

Розмір настінного кріплення: 100 x 100 mm (мм)

Колір: чорний

Матеріал корпусу: пластик

Дизайн і технічні характеристики можуть бути змінені без попереднього повідомлення.

| МІКРОФІША | |
|--|--------------------------|
| МОДЕЛЬ | Телевізор ERGO |
| Характеристика | 32DH3500 |
| клас енергоефективності телевізора | A |
| зовнішня діагональ екрана телевізора, сантиметрів та дюймів | 32" / 81 см |
| споживча потужність телевізора в режимі "увімкнено" | 38 Вт |
| споживча потужність телевізора в режимах "очікування" | 0.3 Вт |
| споживча потужність телевізора в режимах "вимкнено" | вимикач відсутній |
| Енергоспоживання XYZ кВт•г на рік з урахуванням споживчої потужності телевізора за чотири години роботи на день протягом 365 днів (фактичне енергоспоживання залежить від використання телевізора) | 55 кВт•г/рік |
| роздільна здатність екрана телевізора: | |
| - фактичні горизонтальні пікселі | 1366 |
| - фактичні вертикальні пікселі | 768 |

Технічні характеристики обладнання радіодоступу (IEEE 802.11 b/g/n - радіомодуль моделі MT7601UN):

- діапазон частот, МГц - 2400,0 ... 2483,5;
- максимальна вихідна потужність одного передавача, дБм (мВт) - 17,0 (50,0);
- сумарна EIBП, не більше, дБм / схема MIMO (для 802.11 n) - 20,0 / 1T1R;
- тип антени / коефіцієнт підсилення, не більше, дБі - інтегрована / 3.

Технічні характеристики приймача цифрового телебачення DVB-T:

- діапазони частот приймання, МГц - 470,0 ... 822,0, 846,0 ... 862,0.

Справжнім, БОЕВіТі (Гонконг) Ко., Лтд. заявляє, що тип радіообладнання – LED телевізор ERGO 40DF5000, відповідає Технічному регламенту радіообладнання.

Повний текст декларації про відповідність доступний на веб-сайті за такою адресою: <http://web.mc.gcf/certificates/>



RU

LED ТЕЛЕВИЗОР

МОДЕЛЬ: 32DH3500



POWER ON YOUR ENERGY

Инструкция по эксплуатации

Пожалуйста, внимательно прочитайте эту инструкцию перед использованием телевизора.

Содержание

| | |
|--|-----------|
| 1. Важные правила техники безопасности..... | 2 |
| Меры предосторожности..... | 2 |
| Правила безопасности..... | 3 |
| 2. Комплектация..... | 6 |
| 3. Установка ЖК телевизора..... | 7 |
| Установка подставки..... | 7 |
| Отсоединение подставки..... | 7 |
| Настенный монтаж..... | 7 |
| 4. Общий вид телевизора..... | 8 |
| Вид спереди..... | 8 |
| Вид сзади (Интерфейсы)..... | 9 |
| 5. Подключение внешних устройств..... | 10 |
| Подключение к антенне или кабелю | 10 |
| Подключение устройства через интерфейс HDMI..... | 10 |
| Подключение к локальной сети..... | 10 |
| Подключение через компонентный интерфейс (Y / Pb / Pr) + Аудио L / R | 11 |
| Подключение устройства через интерфейс видео + аудио L / R | 11 |
| Поддержка сигналов..... | 12 |
| 6. Пульт дистанционного управления (ДУ)..... | 13 |
| Установка элементов питания..... | 13 |
| Использование пульта ДУ..... | 13 |
| Функциональные кнопки пульта ДУ (ИК)..... | 14 |
| Функциональные кнопки пульта ДУ(Радио)..... | 15 |
| 7. Основные операции..... | 16 |
| Включение/Выключение | 16 |
| Выбор источника сигнала | 16 |
| Автоматическая настройка телеканалов..... | 16 |
| Переключение каналов | 17 |
| Регулирование громкости..... | 17 |
| Доступ к экранному меню..... | 17 |
| 8. Настройки изображения | 18 |
| 9. Настройки звука | 20 |
| 10. Настройки канала | 22 |
| 11. Меню блокировки | 23 |
| 12. Настройки времени | 24 |
| 13. Общие настройки | 25 |
| 14. Мультимедиа | 26 |
| 15. Сетевые настройки | 30 |
| 16. Главное меню | 31 |
| 17. Системные настройки | 32 |
| 18. Устранение неполадок | 33 |
| 19. Технические характеристики..... | 35 |

1. Важные правила техники безопасности

Меры предосторожности

1. Внимательно прочитайте инструкцию.
2. Неукоснительно придерживайтесь инструкции.
3. Примите во внимание все меры предосторожности.
4. Следуйте всем инструкциям.
5. Не пользуйтесь устройством возле воды.
6. Протирайте только сухой тканью.
7. Не закрывайте вентиляционные отверстия. Устанавливайте в соответствии с инструкциями изготовителя.
8. Не устанавливайте вблизи любых источников тепла, таких как радиаторы, обогреватели, печи или другой аппаратуры (например, возле усилителей), которая выделяет тепло.
9. Не пренебрегайте назначением безопасности поляризованного или заземляющего штекера. Полярная вилка имеет два контакта, один из которых шире другого. Вилка с заземлением имеет два контакта и третий заземляющий контакт. Широкий контакт или третий штырь предназначены для обеспечения вашей безопасности. Если вилка не подходит к вашей розетке, обратитесь к электрику для замены устаревшей розетки.
10. Предохраняйте сетевой шнур от зажатия или перегибов, особенно возле вилки, розетки и в месте выхода из устройства.
11. Используйте только приспособления / принадлежности, указанные производителем..
12. Используйте тележку, подставку, штатив, кронштейн или стол, указанные изготовителем, или те, которые продаются вместе с устройством. При использовании тележки будьте осторожны, чтобы не допустить опрокидывания.
13. Отключайте устройство от сети питания во время грозы и если вы не собираетесь эксплуатировать устройство в течение длительного периода времени.
14. Относительно технического обслуживания обращайтесь только к квалифицированным специалистам. Устройство подлежит ремонту в случае повреждения кабеля питания (как сам кабель, так и вилка), попадания жидкости и инородных предметов внутрь устройства, воздействия на устройство дождя или повышенной влажности, неполадок при эксплуатации и в случае падения устройства.
15. **ВНИМАНИЕ:** Для снижения риска возникновения пожара или поражения электрическим током, не подвергайте этот аппарат воздействию дождя или влажности.
16. Устройство не должно подвергаться воздействию капель или брызг жидкостей. Предметы, наполненные жидкостью, такие как вазы, не должны быть размещены на устройстве.
17. Сетевая штепсельная вилка или приборный соединитель должны оставаться готовыми к работе.
18. Использование на открытом воздухе: Этот телевизор не предназначен для установки на открытом воздухе. Не подвергайте телевизор воздействию дождя, так как это может привести к пожару или поражению электрическим током. Кроме того, не подвергайте телевизор воздействию прямых солнечных лучей, так как это может привести к нагреву и повреждению устройства.



Внимание:

В ЦЕЛЯХ СНИЖЕНИЯ РИСКА ПОРАЖЕНИЯ ЭЛЕКТРИЧЕСКИМ ТОКОМ ЗАПРЕЩАЕТСЯ СНИМАТЬ КРЫШКУ(ИЛИ ЗАДНЮЮ ПАНЕЛЬ). ВНУТРИ ИЗДЕЛИЯ ОТСУТСТВУЮТ ЧАСТИ, ОБСЛУЖИВАЕМЫЕ ПОЛЬЗОВАТЕЛЕМ. ДЛЯ ТЕХНИЧЕСКОГО ОБСЛУЖИВАНИЯ НЕОБХОДИМО ОБРАТИТЬСЯ К КВАЛИФИЦИРОВАННОМУ СПЕЦИАЛИСТУ.



Опасное напряжение: молния в треугольнике предупреждает пользователя о наличии опасного напряжения в корпусе устройства, которое может представлять опасность поражения электрическим током.



Инструкция: Восклицательный знак в треугольнике предупреждает пользователя о необходимости соблюдения инструкций по эксплуатации и техническому обслуживанию, согласно руководствам, поставляемым в комплекте с изделием.

1. Важные правила техники безопасности

Правила безопасности

Соблюдение простых мер предосторожности, описанных в этой брошюре обеспечит вам безопасное пользование продуктом на протяжении многих лет. Этот продукт соответствует всем требованиям безопасности.

1. Прочитайте и следуйте этим инструкциям

Все инструкции по безопасности и эксплуатации должны быть прочитаны и соблюдены перед началом эксплуатации телевизора.

2. Сохраняйте инструкции

Инструкции по технике безопасности и эксплуатации должны быть сохранены для дальнейшего использования.

3. Примите во внимание предупреждения

Все предупреждения в инструкции по эксплуатации должны соблюдаться.

4. Уход за телевизором

Перед чисткой телевизора отключите его от питания сети. Не используйте жидкие или аэрозольные чистящие средства. Протирайте мягкой, слегка влажной тканью.

5. Вода и влажность

Не устанавливайте телевизор вблизи воды, например, в ванной, возле раковины, кухонной мойки, стиральной машины, в сыром подвале или рядом с бассейном.

6. Тележки и подставки

Не ставьте телевизор на скользкую или наклонную поверхность, на неустойчивую тележку, стойку или стол. Телевизор может соскользнуть или упасть. Падение может привести к серьезному травмированию ребенка или взрослого, повреждениям телевизора.

7. Транспортировка телевизора

Телевизор необходимо перевозить соблюдая осторожность. Резкие остановки, чрезмерное применение силы и неровные поверхности могут привести к падению и повреждению телевизора.

8. Вентиляция

Щели и отверстия в корпусе телевизора сделаны для вентиляции и обеспечения надежной работы телевизора и защиты его от перегрева и эти отверстия не должны быть заблокированы или закрыты. Отверстия не должны закрываться путем установки телевизора на кровать, диван, ковер или другую подобную поверхность. Данный телевизор нельзя устанавливать во встроенное оборудование, такое как книжный шкаф или стеллаж без обеспечения надлежащей вентиляции.

9. Источники питания

Телевизор должен эксплуатироваться только от того типа источника питания, который указан на телевизоре или как это показано в Инструкции по эксплуатации. Если Вы точно не знаете о типе источника питания в вашем доме, то проконсультируйтесь с продавцом или с местным поставщиком электроэнергии.

1. Важные правила техники безопасности

10. Защита шнура питания

Шнуры питания должны быть проложены так, чтобы на них не наступали. Защищайте шнур питания от частичного сворачивания или зажатия возле вилок, электрических тройников, и в месте, где он выходит из телевизора.

11. Молния

Для дополнительной защиты телевизора во время грозы или когда устройство оставлено без присмотра и не используется в течение длительного времени, отключите его от розетки и отсоедините антенну или кабельную систему. Это позволит предотвратить повреждение телевизора от молнии или в результате скачков напряжения в сети.

12. Заземление внешней антенны

Если внешняя антенна или кабельная система подключена к телевизору, убедитесь, что антенна или кабельная система заземлены для защиты от перенапряжения и накопленных зарядов. Статья 810 Национального электрического кодекса (США), ANSI / NFPA 70 содержит информацию о надлежащем заземлении мачт и опорных конструкций, заземлений проводов разрядных отделений антенны, определяет размер заземляющих проводников, расположение разрядного отделения антенны, подключение к электродам заземления и содержит требования к заземляющим электродам.

Пример заземления согласно Национальному электрическому кодексу

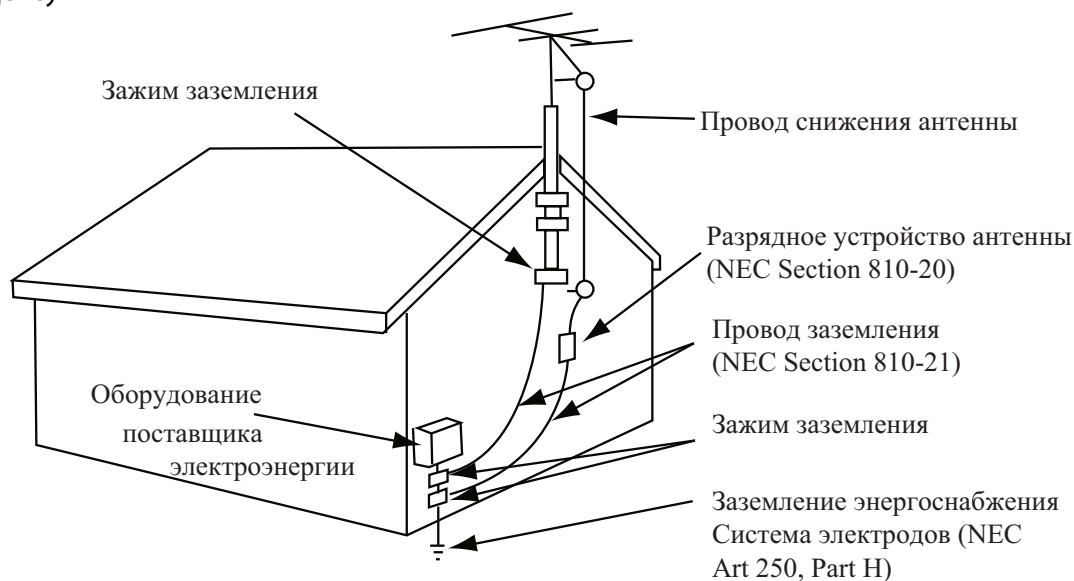

NEC – Национальный электрический кодекс

13. Линии электропередач

Внешняя антенна не должна располагаться в непосредственной близости от воздушных линий электропередач или других электрических и энергетических линий, или там, где она может упасть на линии электропередач. При установке наружной антенной системы будьте крайне осторожны и не касайтесь линий электропередач, так как контакт с ними несет угрозу жизни.

14. Перегрузка

Не перегружайте розетки и удлинители, так как это может привести к пожару или поражению электрическим током.

1.Важные правила техники безопасности

15. Предметы и жидкости

Никогда не вставляйте какие-либо предметы в телевизор через отверстия, так как они могут коснуться точек напряжения и стать причиной короткого замыкания, что может привести к пожару или поражению электрическим током. Не допускайте попадания жидкости внутрь телевизора.

16. Обслуживание

Обслуживание телевизора должны производить только квалифицированные специалисты. Ни в коем случае не пытайтесь самостоятельно ремонтировать или снимать заднюю крышку телевизора, это может привести к поражению электрическим током и др.

17. Повреждения, требующие обслуживания

Отсоедините телевизор из стенной розетки и обратитесь за технической помощью к квалифицированному персоналу по обслуживанию, при следующих случаях:

- а. Если шнур питания или вилка повреждены или изношены.
- б. Если внутрь телевизора была пролита жидкость или упали предметы.
- в. Если телевизор подвергался действию дождя или воды.
- г. Если телевизор не работает нормально при соблюдении указаний по эксплуатации. Регулируйте только те элементы управления, которые указаны в инструкции по эксплуатации, так как неправильная регулировка других элементов управления может привести к повреждению и будет часто требовать большой работы квалифицированного специалиста по обслуживанию, чтобы восстановить нормальную работу телевизора.
- д. Если телевизор уронили или корпус был поврежден.
- е. В случае, когда телевизор проявляет явное изменение в работе.

2. Комплектация

Убедитесь, что следующие компоненты входят в комплект вашего ЖК - телевизора.
При отсутствии каких-либо компонентов, обратитесь к вашему дилеру.

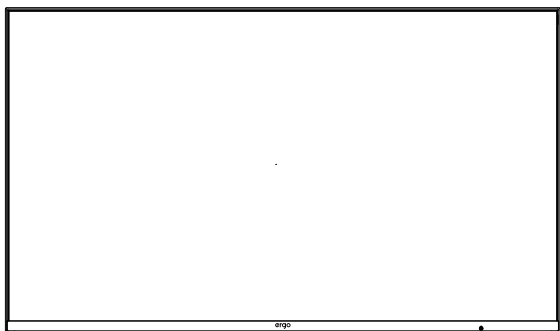

ЖК-телевизор

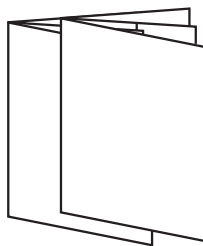

Инструкция поА
эксплуатации

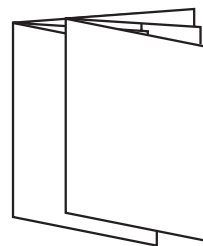

Гарантийный
талон



Инфракрасный
пульт ДУ



батарейки

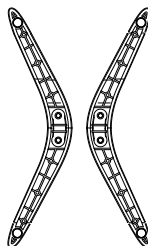

Подставка



винта для
крепления подставки

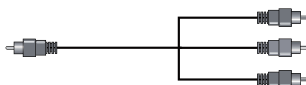

Шнур MINI YPBPR

3. Установка ЖК-телевизора

Установка подставки

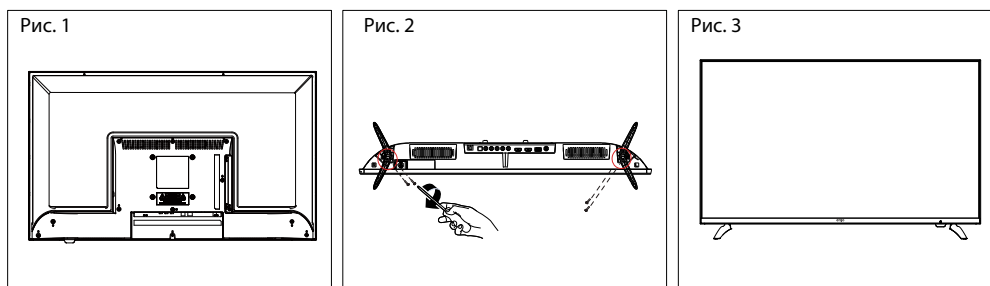

1. Положите телевизор на мягкую поверхность экраном вниз. Расположите его так, как показано на рис. 1.
2. Закрепите кронштейн с подставкой к основанию телевизора с помощью 6 винтов, как показано на рис. 2.
3. Поставьте телевизор, как показано на рис. 3.

Отсоединение подставки

1. Положите телевизор на стол экраном вниз. Перед этим застелите стол мягкой тканью, чтоб избежать царапания экрана (см. рис 1).
2. Затем выкрутите 6 винтов (см. рис. 2).
3. Затем снимите подставку (см рис. 3).

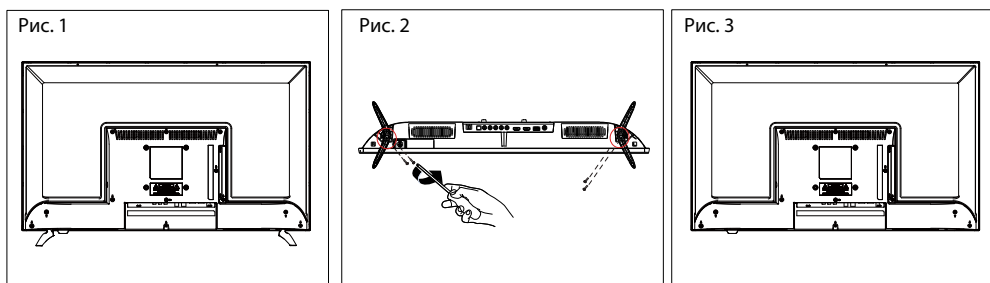

Настенный монтаж

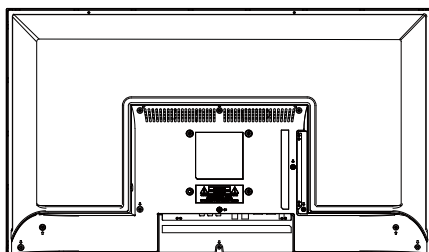



ВНИМАНИЕ:

- Отсоедините подставку перед установкой телевизора на кронштейне для настенного крепления (не прилагается), выполнив действия, указанные в выше.
- Расстояние между отверстиями составляет 200 x 200 мм по ширине и высоте. Надежно закрутите винты (M6x8, не прилагаются), чтобы телевизор не наклонился вперед. Не перетягивайте винты.

4. Общий вид телевизора

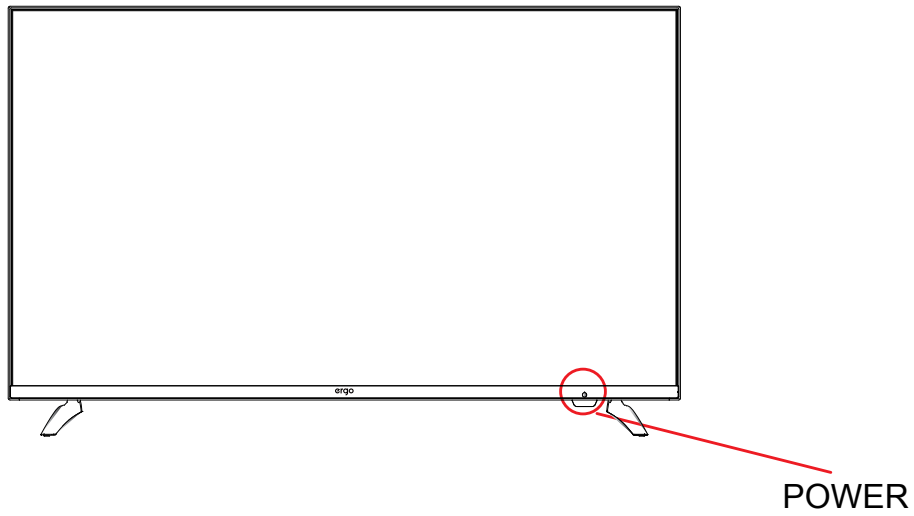
Вид спереди



| Обозначение | | Описание |
|-------------|---|---------------------------------|
| 1 |  | Включение/Выключение телевизора |

4. Общий вид телевизора

Вид сзади (Интерфейсы)

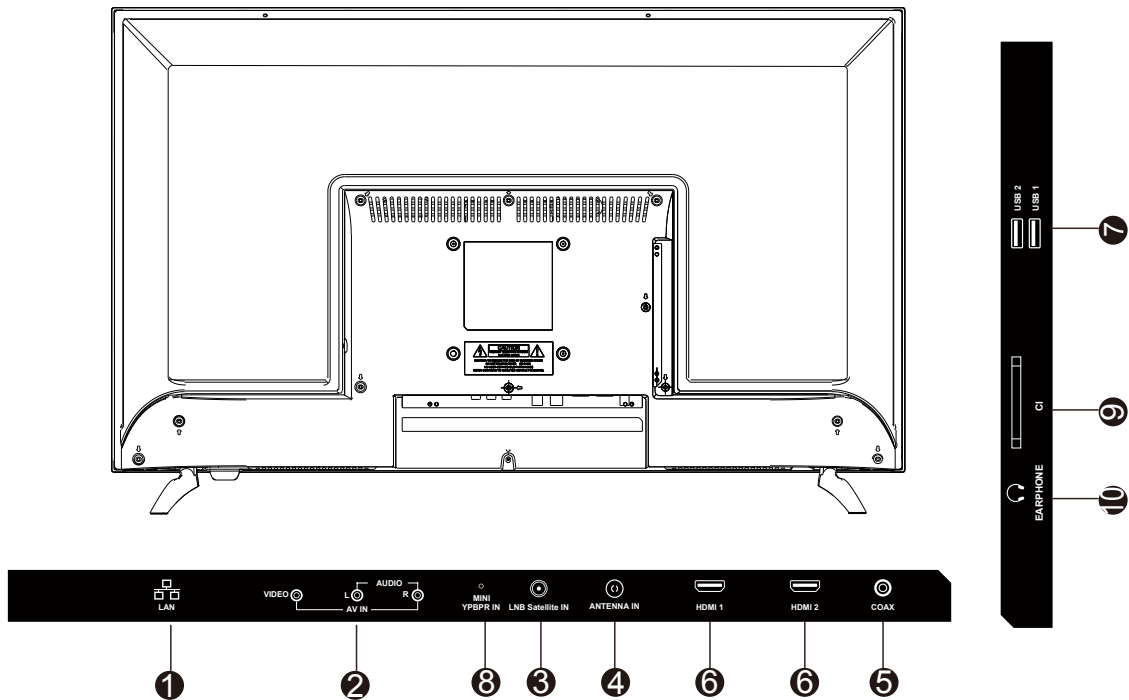

| Обозначение | Описание |
|--------------------|--|
| 1 LAN | Порт для подключения сетевого кабеля (витая пара). |
| 2 AV IN | Порт подключения внешнего устройства к композитным видео- (V) и аудиосигналам (L / R). * L / R (Аудио) раздается через YPbPr. |
| 3 LNB Satellite IN | Вход для подключения кабеля спутниковой антенны. |
| 4 ANTENNA IN | Вход для подключения кабеля или антенны VHF / UHF. |
| 5 COAX | Вход коаксиального аудио для цифрового стереооборудования. |
| 6 HDMI | Порт HDMI для аудио-видео устройств. |
| 7 USB | Вход подключения USB устройств, таких как USB флэш карта. |
| 8 MINI YPbPr IN | Порт YPbPr для подключения аудио/видео устройств. |
| 9 CI SLOT | Слот для CI-карты. С помощью CI-карты вы сможете просматривать все каналы, на которые подписаны. |
| 10 EARPHONE | Вход для подключения наушников. При подключении наушников, вы сможете слушать звук с телевизора через наушники. * При подключении наушников, динамики телевизора будут отключены. |

5. Подключение внешних устройств

Подключение антенны или кабеля

Подключите кабель антенны, как показано на схеме ниже (используйте правильный тип антенного кабеля). Мы настоятельно рекомендуем использовать коаксиальный кабель с сопротивлением 75 Ом (не входит в комплект), для получения наилучшего качества изображения.



Подключение устройств через интерфейс HDMI

Вы сможете наслаждаться изображением высокой четкости, подписавшись на кабельное или спутниковое телевидение. Для получения оптимального качества изображения, убедитесь, что ваше устройство подключено к телевизору через входы HDMI или компонентного видео (аудио).



Подключение сетевого кабеля

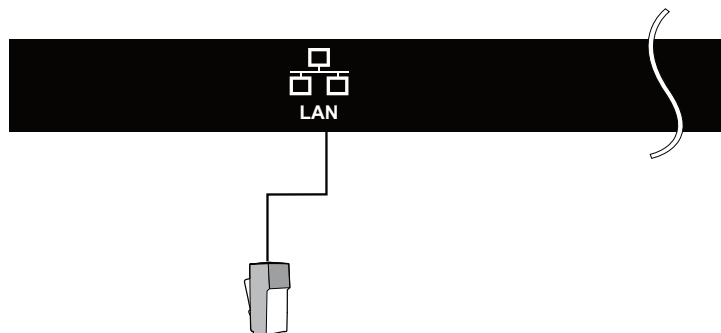

5. Подключение внешних устройств

Подключение устройства через компонентный интерфейс (Y / Pb / Pr) + Audio L / R

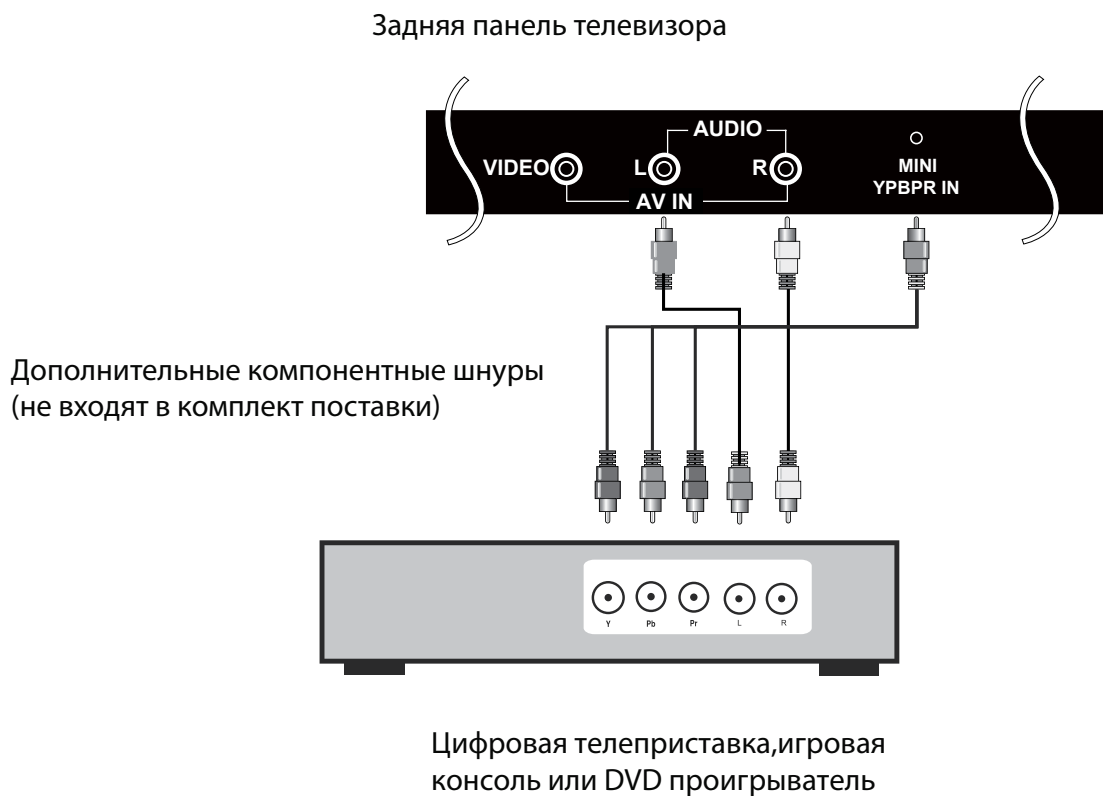

Подключение устройства через интерфейс видео + аудио L / R

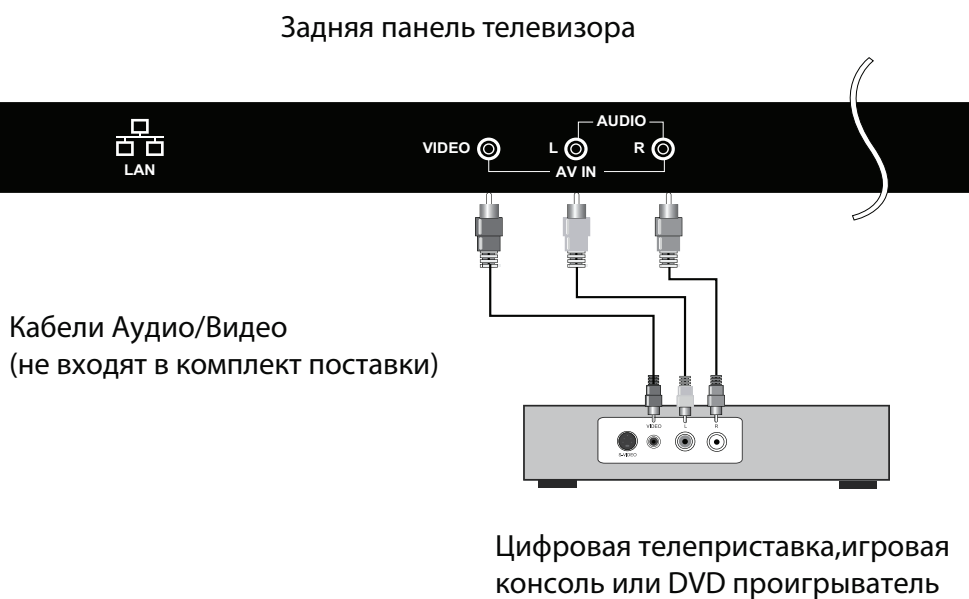

5. Подключение внешних устройств

Поддержка сигналов

| YPbPr | HDMI |
|---------------|---------------|
| 480i | 480i |
| 576i | 576i |
| 480P | 480P |
| 576P | 576P |
| 720P / 50 Гц | 720P / 50 Гц |
| 720P / 60 Гц | 720P / 60 Гц |
| 1080i / 50 Гц | 1080i / 50 Гц |
| 1080i / 60 Гц | 1080i / 60 Гц |
| 1080P / 50 Гц | 1080P / 50 Гц |
| 1080P / 60 Гц | 1080P / 60 Гц |
| | |
| | |
| | |
| | |
| | |

6. Пульт дистанционного управления

Установка элементов питания

1. Снимите крышку батарейного отсека, оттянув ее и подняв за выпуклость на крышке.
2. Вставьте батарейки в отсек для батарей в соответствии с маркировкой (+) и (-).
3. Установите крышку обратно.

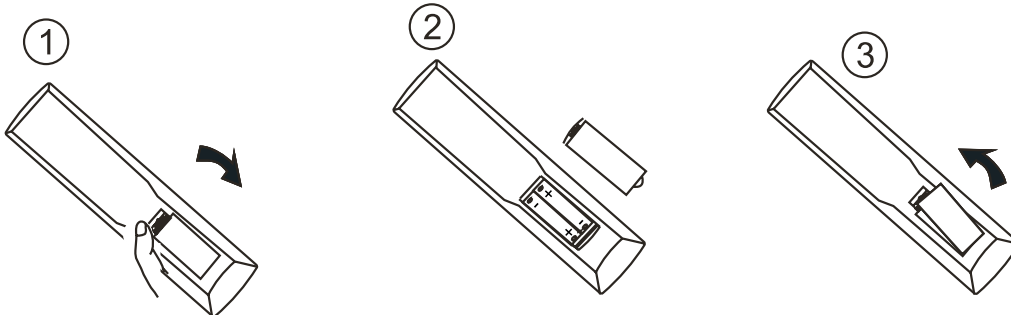

⚠ВНИМАНИЕ!

- Используйте только батарейки типа ААА.
- Не используйте одновременно старые и новые батарейки. Это может привести к утечке веществ, что может стать причиной пожара или травм.
- Вставляйте батарейки так, чтобы положительные (+) и отрицательные (-) полюсы располагались правильно.
- Утилизируйте батарейки в соответствии с местными законами и правилами.
- Храните батарейки подальше от детей и домашних животных.
- Если пульт дистанционного управления не будет использоваться в течение длительного времени, извлеките батарейки.

Использование пульта ДУ

1. При использовании направляйте пульт дистанционного управления прямо на датчик ДУ.
2. Диапазон работы пульта дистанционного управления около 4.8 м, под углом 30 градусов.
3. Убедитесь в отсутствии препятствий между пультом дистанционного управления и датчиком устройства.

- ☀Если вы не будете использовать пульт ДУ в течение длительного времени, извлеките батарейки.
- ☀Если пульт дистанционного управления не работает должным образом или его рабочий диапазон сокращается, замените обе батарейки на новые.

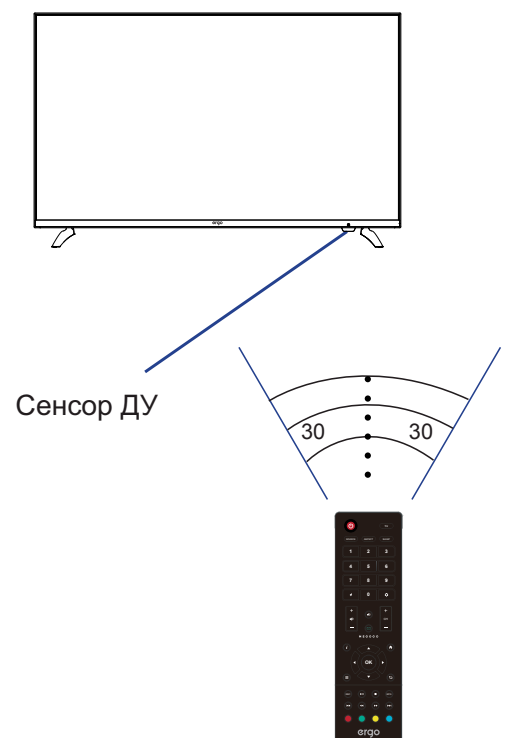

6. Пульт дистанционного управления

Дистанционное управление



6. Пульт дистанционного управления

Функциональные кнопки пульта ДУ

1. POWER ON/OFF: Включение/выключение телевизора.
2. TV: Нажмите для переключения на источник телевизионного сигнала.
3. ASPECT: Изменить соотношение сторон.
4. SOURCE: Нажмите, чтобы изменить источник сигнала.
5. SLEEP: установка таймера сна.
6. ЦИФРОВЫЕ КНОПКИ (0-9): Выбор канала ТВ.
7. MOUSE: указатель в виде курсора мышки в режиме Smart TV.
8. SETTINGS: Открывает настройки телевизора.
9. MUTE: Отключение звука.
10. VOL: Увеличение и уменьшение громкости.
11. CH: Переключение каналов вперёд и назад
12. MEGOGO: Кнопка прямого доступа к приложению "Megogo". Работает только с установленным приложением "Megogo" от разработчика.
13. INFO: Показывает информацию о текущей ТВ.
14. HOME: Нажмите для доступа к Домашнему меню.
15. КНОПКИ НАВИГАЦИИ (Вверх, вниз, влево, вправо и ОК): Для выбора и подтверждения опций меню или настроек.
16. MENU: Доступ к главному меню или возврат к верхнему уровню меню.
17. BACK: Нажмите для выхода из меню или возврата на один шаг назад.
18. REC: Нажмите для входа в меню настроек PVR; в режиме DTV, нажмите кнопку REC для начала записи, нажмите кнопку ■ для остановки записи.
19. II ▶ : Воспроизведение/Пауза.
20. EPG: Вход или выход из EPG (ТВ-гид).
21. ■ : Останавливает воспроизведение.
22. ⏪ : Выбор предыдущего медиафайла или главы текста.
23. ⏩ : Выбор следующего медиафайла или главы текста.
24. ⏭ : Ускоренная перемотка вперёд.
25. ⏮ : Ускоренная перемотка назад.

7. Основные операции

Включение/выключение

Нажмите кнопку POWER на пульте ДУ.

Также, можно использовать кнопку Power на боковой панели телевизора.

*При отсутствии входного сигнала в течение 15 минут, телевизор выключится автоматически.

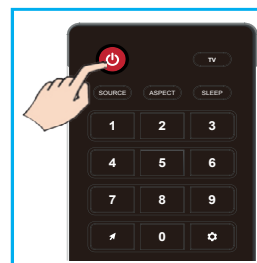

Выбор источника сигнала

Для выбора источника сигнала, подключенного к телевизору.

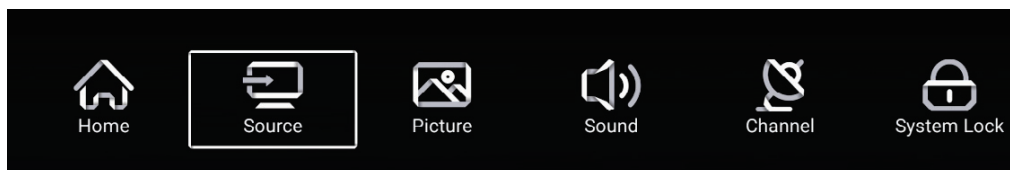

1. Нажмите SOURCE на пульте ДУ.
2. Нажмите ▲ или ▼ для выбора источника сигнала между TV, AV, YPBPR, HDMI.
3. Для подтверждения выбора нажмите кнопку **OK**.



Автоматическая настройка телеканалов

1. Нажмите кнопку MENU на пульте ДУ, чтобы отобразить Главное меню.
2. Нажмите ◀ или ▶ чтобы выбрать настройки каналов.
3. Нажмите кнопку OK для выбора автоматической настройки каналов.
4. Нажмите ▼ / OK, чтобы выбрать автосканирование.
5. Нажмите MENU, чтобы вернуться в предыдущее меню.

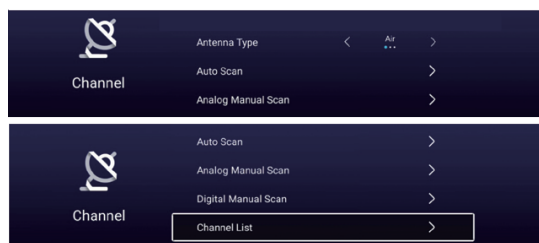

7. Основные операции

Прокрутка каналов

Использование кнопки переключения каналов.

Нажмите кнопку +CH- для переключения каналов и телевизор будет последовательно прокручивать каналы. Вы увидите все каналы, которые были сохранены. Каналы, которые были удалены или не сохранены, отображаться не будут.

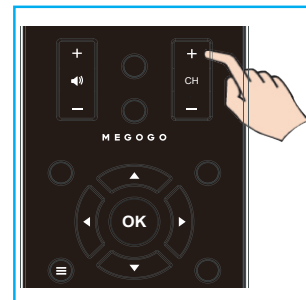

Настройка громкости звучания

Нажмите кнопку VOL +/- для регулирования громкости. Для выключения звука нажмите кнопку MUTE.

Для возобновления звука нажмите кнопку MUTE еще раз.

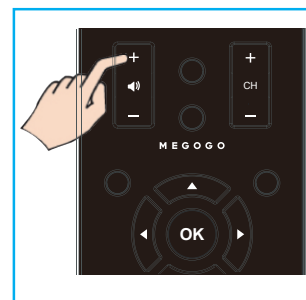

Доступ к Экранному меню

1. Нажмите кнопку MENU на пульте ДУ для отображения экранного меню.

Символы в верхней части экрана обозначают следующие настройки: Каналов, Изображения, Звука, Времени, Блокировки, Установок.

2. Нажмите ◀ / ▶, чтобы выбрать необходимую опцию настройки. Нажмите ОК, чтобы войти в субменю.

3. Нажмите ▲ / ▼ для выбора необходимого пункта.

4. Нажмите ◀ / ▶ / ОК для настройки или ОК, чтобы войти в субменю.

5. Нажмите MENU чтобы вернуться в предыдущее меню.

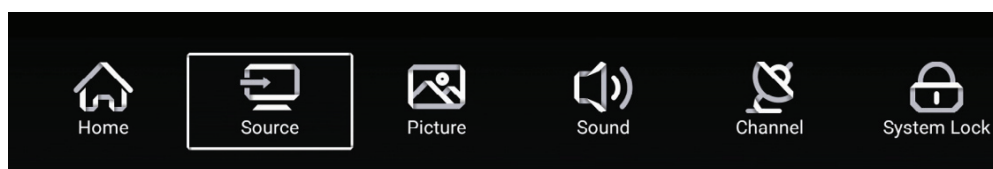

8. Настройки изображения

Меню изображения

Нажмите кнопку MENU на пульте ДУ, чтобы войти в главное меню.

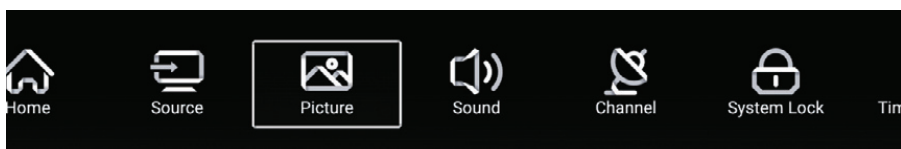

1. Нажмите кнопку ◀ / ▶ для выбора Настроек изображения в главном меню и нажмите ОК / ▼ чтобы войти.
2. Нажмите кнопку ▼ / ▲ для выбора опции которую вы бы хотели настроить в меню каналов.
3. Используйте кнопку ОК / ◀ / ▶ для настройки.
4. После завершения настройки нажмите кнопку MENU для возврата в предыдущее меню.

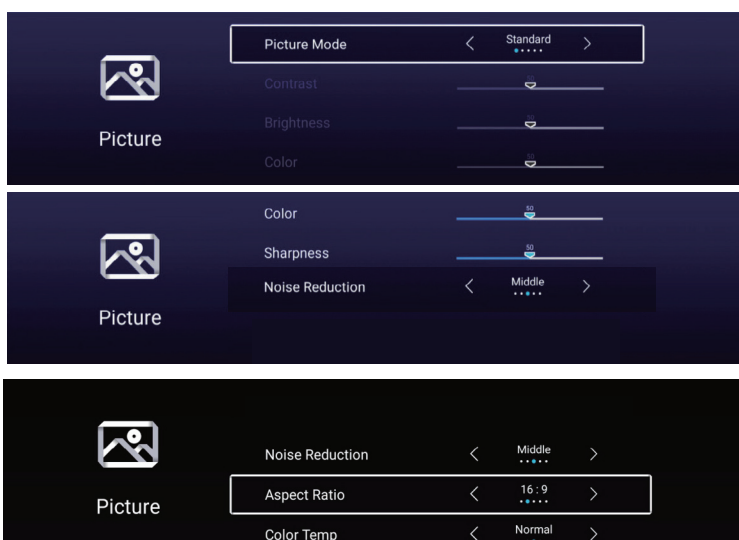

Режим изображения

Нажмите кнопку ▼ / ▲ для выбора Режимы изображения, затем нажмите кнопку ◀ / ▶, чтобы выбрать между режимами: Стандартный, Кино, Яркий, Энергосберегающий, Пользовательский.

Контраст / Яркость / Цвет / Резкость / Подсветка

Нажмите кнопку ▼ / ▲ для выбора нужной опции, затем нажмите кнопку ◀ / ▶, чтобы настроить.

Контраст Настройте уровень белого цвета изображения.

Яркость Настройте затемнение черных участков изображения.

Цвет Настройте насыщенность цвета изображения..

Резкость Регулируйте резкость деталей изображения.

Шумоподавление (Выкл. / Низкое / Среднее / Высокое / Авто)

Вы можете настроить уровень шумоподавления входного звукового сигнала, выбрав одну из опций.

Соотношение сторон

Настройте соотношение сторон экрана.

Нажмите ▼ / ▲, чтобы выбрать Соотношение сторон, и нажмите ◀ / ▶, чтобы выбрать: Авто / 16 : 9 / 4 : 3 / zoom1 / zoom2 / Dot By Dot.

8. Настройки изображения

Температура цвета

Выберите температуру цвета, наиболее комфортную для вас.

Холодная Добавляет белые цвета в синий оттенок.

Нормальная Добавляет белые цвета в нейтральный оттенок.

Теплая Добавляет белые цвета в красный оттенок.

Дополнительные настройки

Нажмите ▼ / ▲, чтобы выбрать Дополнительные настройки, затем нажмите кнопку ОК, чтобы войти в подменю.

Режим HDMI

Выберите один из режимов: Авто / Графика / Видео.

DLC

Выберите одну из опций: Темный / Нормальный / Яркий / Выкл.

HDR

Нажмите ▼ / ▲, чтобы выбрать HDR, затем нажмите кнопку ◀ / ▶, чтобы выбрать Вкл. / Выкл.

9. Настройки звука

Звуковое меню

Нажмите кнопку MENU на пульте ДУ, чтобы отобразилось главное меню.

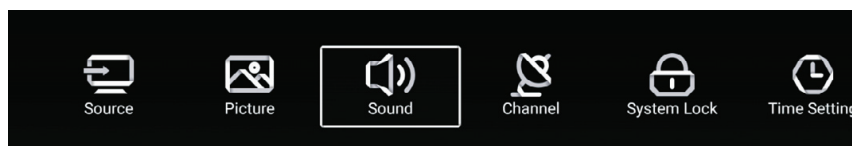

1. Нажмите ◀ / ▶ чтобы выбрать настройки звука.
2. Нажмите ▼ / ▲ чтобы выделить необходимый пункт, затем нажмите ОК, чтобы войти в подменю.
3. Используйте кнопку ОК / ◀ / ▶ для настройки.
4. После завершения настройки, нажмите кнопку MENU для возврата в предыдущее меню.

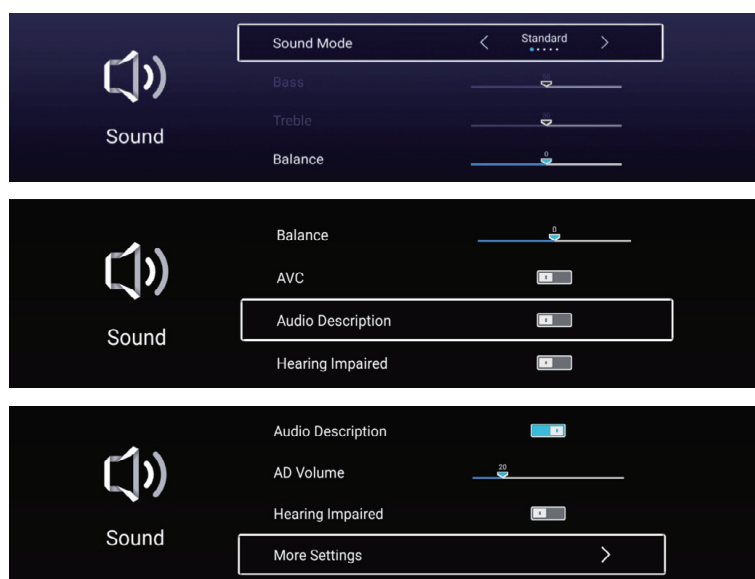

Звуковой режим

Нажмите кнопку ▼ / ▲, чтобы выбрать Режим звука, затем нажмите кнопку В / ▶, чтобы выбрать Стандартный / Музыка / Театр / Пользовательский / Новости.

| | |
|------------------|--|
| Стандартный | Воспроизведение сбалансированного звучания в любой обстановке. |
| Музыка | Сохраняет оригинальное звучание. Идеален для музыкальных программ. |
| Театр | Улучшает высокие и низкие частоты для богатого звучания. |
| Пользовательский | Выберите, чтобы отрегулировать настройки звука самостоятельно. |
| Новости | Усиливает звук речи. |

Низкие частоты

Нажмите кнопку ▼ / ▲, чтобы выбрать настройки Низкой частоты, отрегулируйте низкочастотные звуки.

Высокие частоты

Нажмите кнопку ▼ / ▲, чтобы выбрать настройки Высокой частоты, отрегулируйте высокочастотные звуки.

9. Настройки звука

Звуковое меню

Баланс

Нажмите кнопку ▼ / ▲ , чтобы выбрать, нажмите кнопку ◀ / ▶ для регулировки.

Автоматическое регулирование уровня громкости AVC

Нажмите кнопку ▼ / ▲ , чтобы выбрать режим AVC, затем нажмите кнопку ОК для выбора Вкл./Выкл. После включения Режимы AVC и настройки уровня громкости, он будет автоматически регулироваться на каждом канале, независимо от настроек громкости, обеспечивая более стабильное звучание.

Аудио описание

Нажмите кнопку ▼ / ▲ , чтобы выбрать режим аудио описания.

Нажмите кнопку ◀ / ▶ , чтобы выбрать Вкл./Выкл. Когда выбрана опция Вкл., нажмите кнопку ◀ / ▶ для настройки громкости аудио описания.

Помощь в просмотре для слабослышащих

Нажмите кнопку ▼ / ▲ чтобы выбрать режим для слабослышащих.

Нажмите кнопку ОК / ◀ / ▶ , чтобы выбрать Вкл./Выкл.

Дополнительные настройки

Нажмите кнопку ▼ / ▲ чтобы выбрать Дополнительные настройки.

Нажмите кнопку ОК / ▶ , чтобы войти в подменю.

Режим SPDIF

Нажмите кнопку ▼ / ▲ для выбора режима SPDIF.

Нажмите кнопку ◀ / ▶ , чтобы выбрать одну из опций: OFF/RAW/PCM.

Задержка SPDIF

Нажмите кнопку ▼ / ▲ для выбора задержки SPDIF, затем нажмите кнопку ◀ / ▶ для настройки.

Режим объемного звука

Нажмите кнопку ▼ / ▲ для выбора задержки SPDIF, затем нажмите кнопку ◀ / ▶ для выбора Вкл./Выкл.

Только аудио

После выбора этого режима на экране телевизора погаснет изображение и будет воспроизводиться только звук.

Нажмите кнопку ▼ / ▲ для выбора режима Только аудио, затем нажмите кнопку ОК / ◀ / ▶ для выбора Вкл./Выкл.

10. Настройки канала

Нажмите кнопку MENU на пульте ДУ, чтобы отобразилось главное меню.

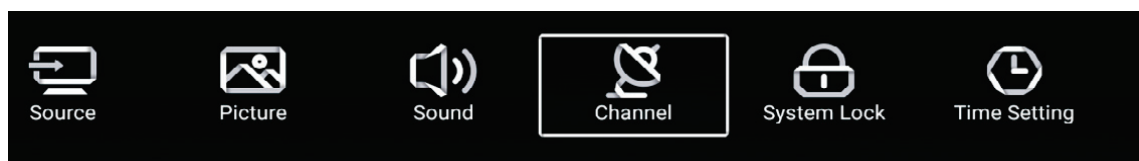

1. Нажмите ◀ / ▶, чтобы выбрать настройки канала.
2. Нажмите ▼ / ▲, чтобы выделить необходимый пункт, затем нажмите ОК, чтобы войти в подменю.
3. Используйте кнопку ОК / ◀ / ▶ для настройки.
4. После завершения настройки, нажмите кнопку MENU для возврата в предыдущее меню.

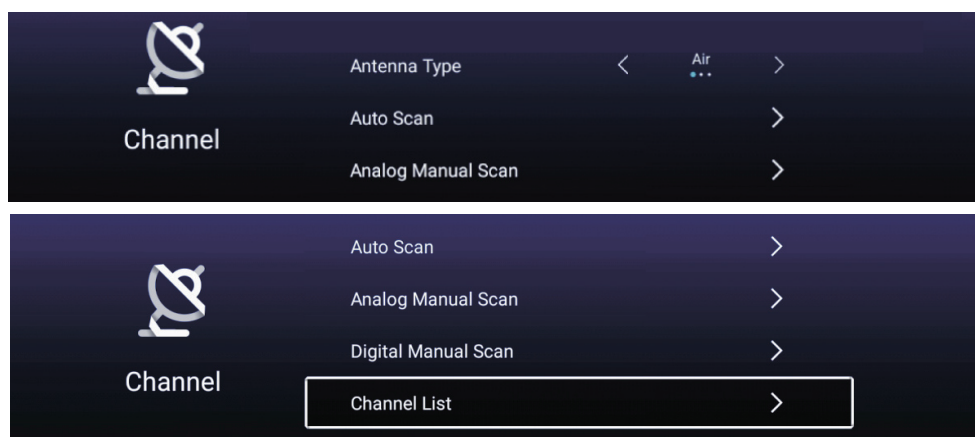

Тип антенны

Выберите тип антенны Внешняя / Кабель / Спутник для настройки.

Автоматическое поиск каналов

Нажмите кнопку ▼ / ▲, чтобы выбрать Автоматический поиск, затем нажмите кнопку ОК / ▶ чтобы войти в подменю.

Ручной поиск аналоговых каналов

Нажмите кнопку ▼ / ▲, чтобы выбрать Ручной поиск аналоговых каналов, затем нажмите кнопку ОК / ▶, чтобы войти в подменю.

Ручной поиск цифровых каналов

Нажмите кнопку ▼ / ▲, чтобы выбрать Ручной поиск цифровых каналов, нажмите кнопку ОК / ▶, чтобы войти в подменю.

Список каналов

Нажмите кнопку ▼ / ▲, чтобы выбрать Список каналов для отображения списка, нажмите кнопку ENU, для изменения параметров канала (Доступны следующие функции: Удалить / Сбросить / Добавить в избранное / Переименовать).

EPG

Нажмите кнопку ▼ / ▲, чтобы выбрать Телегид, нажмите кнопку ОК / ▶, чтобы войти в подменю.

11. Меню блокировки

Меню блокировки

Нажмите кнопку MENU для отображения главного меню.

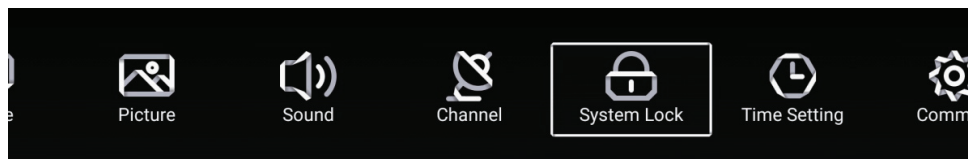

1. Нажмите кнопку ◀ / ▶ для выбора БЛОКИРОВКА в главном меню, затем нажмите ОК чтобы войти. Пароль блокировки по умолчанию - "4711".

2. Нажмите кнопку ▼ / ▲ для изменения опции, которую вы хотите настроить. Нажмите кнопку ОК / ◀ / ▶, чтобы войти.

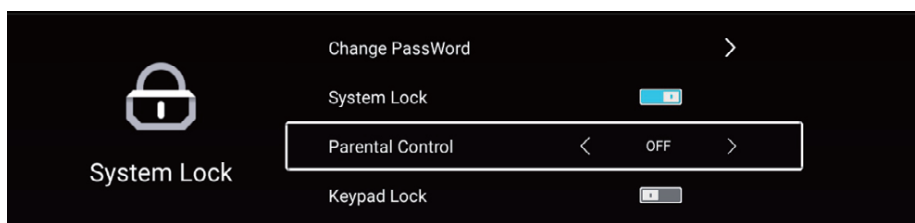
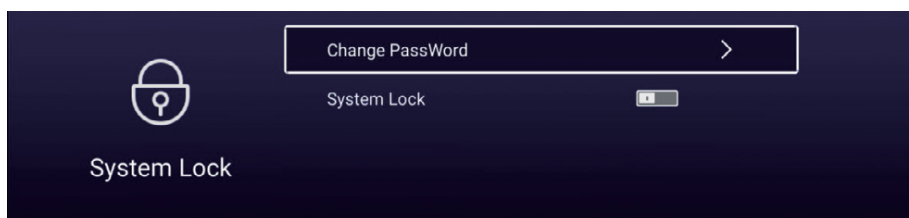

Изменение пароля

Нажмите кнопку ◀ / ▶, чтобы выбрать изменение пароля.

Системная блокировка

Нажмите кнопку ▼ / ▲, чтобы выбрать системную блокировку.

Родительский контроль

Некоторые программы могут не подходить для детей, с помощью настройки родительского контроля родители могут ограничивать доступ для детей к определенным каналам.

Нажмите кнопку ▼ / ▲ для выбора функции родительского контроля.

Нажмите кнопку ◀ / ▶ для указания возраста ребенка (Выкл./ 4 / 5 / 6 / 7 ... 18). Эта функция доступна только для телевизионного сигнала.

Блокировка кнопок управления.

Нажмите кнопку ОК / ◀ / ▶, чтобы включить или выключить блокировку кнопок.

Примечание: эта функция доступна, если включена блокировка системы, кроме клавиши питания.

12. Настройки времени

Меню настройки времени

Нажмите кнопку MENU для отображения главного меню.

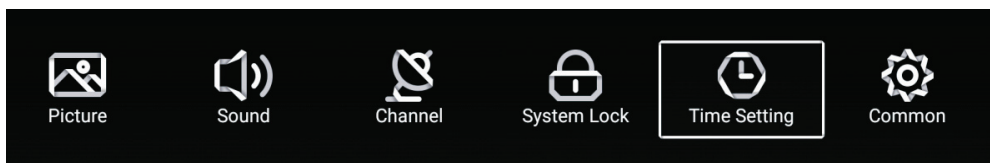

1. Нажмите ◀ / ▶, чтобы выбрать настройки времени.
2. Нажмите ▼ / ▲, чтобы выделить необходимый пункт, затем нажмите OK, чтобы войти в подменю.
3. Используйте кнопку ◀ / ▶ для настройки.
4. После завершения настройки, нажмите кнопку MENU для возврата в предыдущее меню.

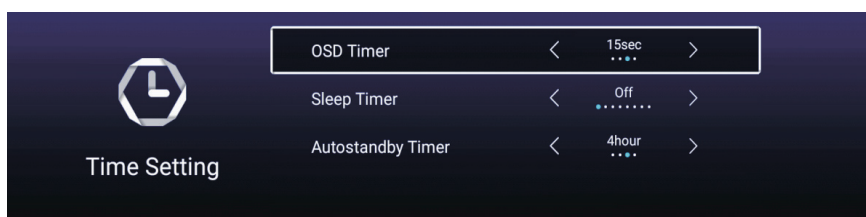

Таймер Экранного меню

Нажмите кнопку ▼ / ▲ для выбора Таймера экранного меню, затем нажмите кнопку ◀ / ▶ для настройки: Выкл. / 5 с / 15 с / 30 с.

Таймер ночного режима

Нажмите кнопку ▼ / ▲ для выбора Таймера ночного режима, затем нажмите кнопку ◀ / ▶ для настройки: Выкл. / 15 мин. / 30 мин. / 45 мин. / 60 мин. / 90 мин. / 120 мин. / 240 мин.)

Таймер Автоматического включения

Нажмите кнопку ▼ / ▲ для выбора Таймера автоматического включения, затем нажмите кнопку ◀ / ▶ для настройки: Выкл. / 3 ч / 4 ч / 5 ч.

13. Дополнительные настройки

Меню дополнительных настроек

Нажмите кнопку MENU для отображения главного меню.

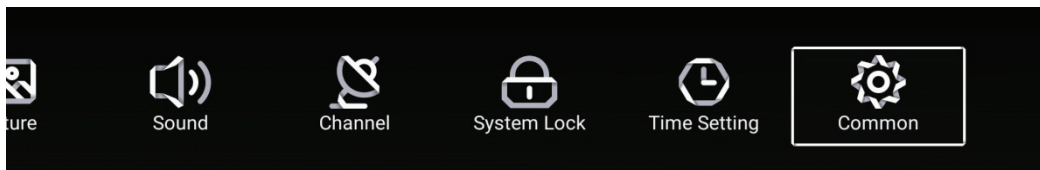

1. Нажмите ◀ / ▶, чтобы выбрать дополнительные настройки.
2. Нажмите ▼ / ▲, чтобы выделить необходимый пункт, затем нажмите OK, чтобы войти в подменю.
3. Используйте кнопку OK / ◀ / ▶ для настройки.
4. После завершения настройки, нажмите кнопку MENU для возврата в предыдущее меню.

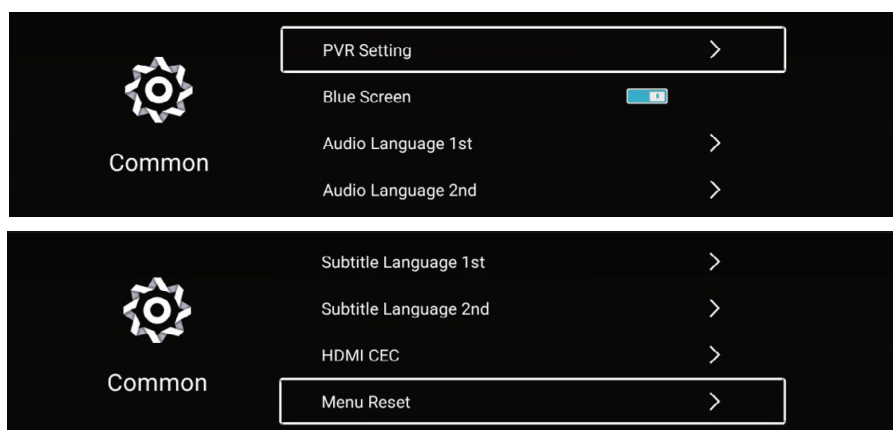

Меню настроек видеозаписи PVR

Нажмите кнопку ▼ / ▲ для выбора настроек PVR

Нажмите ▼ / ▲ для выбора: Диск / Формат / Список записей / Расписание.

Примечание: эта функция доступна только в режиме просмотра телевизионных программ.

Синий экран

Установка фоном синего экрана при отсутствии входного сигнала.

Нажмите кнопку ▼ / ▲ для выбора Синий экран.

Нажмите кнопку ◀ / ▶ для выбора Вкл./Выкл.

Язык аудио (1-й язык аудио, 2-й язык аудио, 1-й язык субтитров, 2-й язык субтитров)

Нажмите кнопку OK / ▶, чтобы выбрать предпочитаемый язык.

Примечание: эта функция доступна только в режиме просмотра телевизионных программ.

HDMI CEC

Нажмите кнопку ▼ / ▲ для выбора настройки HDMI CEC.

Нажмите кнопку OK / ▶ чтобы войти в подменю.

Нажмите кнопку ▼ / ▲ для выбора настройки: HDMI CEC / автоматического включения телевизора / автоматического выключения телевизора / HDMI ARC / списка устройств.



Меню сброса настроек

Нажмите кнопку ▼ / ▲ для выбора меню сброса настроек.

Нажмите кнопку OK, чтобы войти в подменю.







14. Мультимедиа

Функциональность USB



Сначала нажмите , затем подключите USB медиаустройство. После того, как телевизор распознал подключенное устройство, нажмите кнопки  или  для выбора категорий Музыка / Видео / Фото / Папка и нажмите кнопку ОК, чтобы войти в выбранную категорию.









Воспроизведение видео/музыки/просмотр изображений/папки

1. Нажмите кнопку  /  , чтобы выбрать папку для просмотра, затем нажмите ОК для выбора подпапки. Нажмите ОК для воспроизведения и кнопку выхода, чтобы вернуться назад. Нажмите кнопку ОК, чтобы вернуться в меню предыдущего уровня, нажмите кнопку  /  чтобы листать страницы.
2. Нажмите кнопку  для начала воспроизведения и паузы.
3. Нажмите кнопку  для воспроизведения предыдущего файла и кнопку  для воспроизведения следующего файла.

Воспроизведение видео/музыки/просмотр изображений/содержимого папки.

1. Следуйте инструкциям, приведенным ниже, чтобы получить доступ к желаемой функции.
2. Нажмите кнопку  /  , чтобы выбрать функцию, затем нажмите ОК для начала. Для завершения нажмите кнопку  или кнопку выхода.

-  Воспроизведение предыдущего или следующего файла.
-  Воспроизведение или пауза.
-  Быстрая перемотка видео вперед или назад.
-  Отображение информации о текущем файле.
-  Выбор аудиофайла, субтитров, языка региона, режима воспроизведения, соотношения сторон экрана и длительности воспроизведения.
-  Вращение изображения.
-  Нажмите для выбора видео/музыки/изображения для просмотра.

14. Мультимедиа

Меры предосторожности при использовании USB-устройств

- MTP (протокол передачи медиа) не поддерживается.
- Макс. объем жесткого диска: 500ГБ.
- Это устройство поддерживает только USB флэш-накопители в формате FAT32. Этот телевизор не гарантирует поддержку USB флэш-накопителей других форматов (таких как FAT16 или NTFS).
- Некоторые типы USB-цифровых камер и аудио устройств могут быть не совместимы с данным телевизором. Телевизор гарантирует только поддержку USB флэш-накопителей. Другие устройства, такие как флэш-картридеры, USB HDD, USB цифровые камеры и звуковые устройства могут быть не совместимы с данным телевизором. Если устройство USB требует большую мощность (более 500 мА или 5 В), то такое USB-устройство может не поддерживаться данным телевизором
- Этот телевизор не поддерживает USB устройства с несколькими разделами.
- Подключайте ваши устройства непосредственно к USB-порту вашего телевизора. Если вы используете отдельный кабель для подключения или подключаете посредством USB концентратора, могут возникнуть проблемы совместимости USB.
- Перед подключением устройства к телевизору создайте резервные копии файлов, чтобы защитить их от повреждения и избежать потери данных. Любое повреждение файлов или потеря данных в таком случае ложится на вашу ответственность.
- Чем выше разрешение изображения, тем больше времени требуется для его отображения на экране. • Скорость обнаружения USB устройств может быть разной для различных устройств
- Для неподдерживаемых или поврежденных файлов, отображается сообщение "файл не поддерживается".
- MP3-файлы с DRM, которые были загружены с платного сайта не могут быть воспроизведены. Система управления цифровыми правами при копировании (DRM) - это технология, которая поддерживает создание контента, его распространение и управление им на комплексной и всеобъемлющей основе, включая защиту прав и интересов поставщиков контента, предотвращение незаконного копирования, а также контроль за выставлением счетов и осуществлением платежей.
- При выборе фото загрузка может занять несколько секунд. В этом случае на экране отобразится значок загрузки.
- Если подключен картридер USB, объем карты может не распознаваться.
- Если USB-устройство не работает должным образом, пожалуйста, отключите его и подключите снова. • Убедитесь, что устройство USB нормально работает вашим с ПК.

14. Мультимедиа

| Видео кодек | Профиль | Макс. уровень | Макс. разрешение | Част. кадр. | MT5510 |
|-------------|------------------|---------------|------------------|-------------|--------|
| MPEG1 | - | - | 720*576 | 30 | O |
| MPEG2 | Simple | Main | 1920*1080 | 60 | O |
| | Main | High | 1920*1080 | 60 | O |
| H.264 | Main | L4.2 | 1920*1080 | 60 | O |
| | High | L4.2 | 1920*1080 | 60 | O |
| | High 10 | L4.2 | 1920*1080 | 60 | O |
| MVC | Stereo High | L4.1 | 1920*1080 | 60 | O |
| VP6 | Simple(=VP6.0) | - | 1920*1080 | 30 | O |
| | Advanced(=VP6.1) | - | 1920*1080 | 30 | O |
| | Advanced(=VP6.2) | - | 1920*1080 | 30 | O |
| H.263 | Baseline | - | 1920*1080 | 60 | O |

| | | | | | |
|------|---------|------|-----------|----|---|
| AVS | JiZhun | L6.0 | 1920*1080 | 60 | O |
| | Guangbo | | 1920*1080 | 60 | O |
| H265 | Main | L4.1 | 1920*1080 | 60 | O |
| | Main10 | L4.1 | 1920*1080 | 60 | O |
| VP9 | | - | 1920*1080 | 60 | O |

14. Мультимедия

Форматы аудио

| Название аудио-кодека | Аудио-кодек | MT5510 |
|-----------------------|----------------|--------|
| MPEG1/2 | MPEG1/2 L1 | 0 |
| | MPEG1/2 L2 | 0 |
| | MPEG1/2/2.5 L3 | 0 |
| | | |
| | | |
| DRA | DRA | 0 |
| FLAC | FLAC | 0 |
| Vorbis | Vorbis | 0 |
| AMR- NB | AMR-NB | 0 |
| AMR-WB | AMR- WB | 0 |
| APE | APE | 0 |
| COOK | COOK | 0 |

Форматы изображения

| Разширение файла | Контейнер | Тип файла | MT5510 |
|------------------|-----------|-------------|--------|
| | | | |
| .jpg | JPEG | baseline | 0 |
| | | progressive | 0 |
| .bmp | BMP | | 0 |
| .png | PNG | | 0 |

15. Сетевые настройки

Проводное подключение к сети

1. Подключение модема (ADSL, кабельный модем, Netcom и т.д.) к Интернету через маршрутизатор.

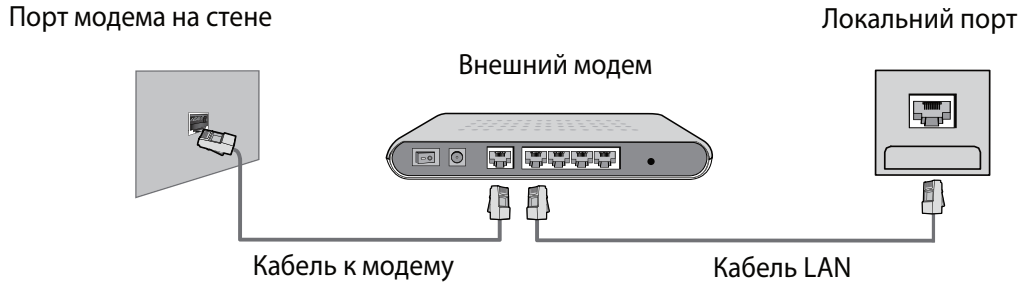

2. Для подключения к кабельному маршрутизатору, подключенного к сети Интернет через порт LAN на стене.

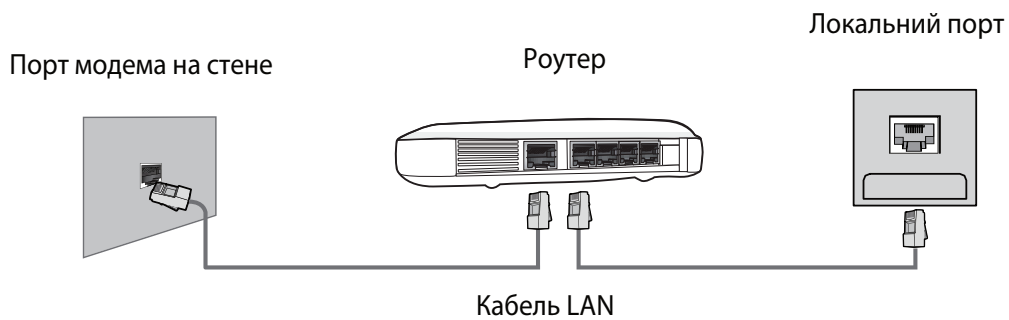

Беспроводное подключение к сети

Подключение к Интернету с помощью беспроводного маршрутизатора. Устройство имеет встроенный беспроводной сетевой адаптер, который принимает сигнал беспроводного маршрутизатора.

* Чтобы настроить беспроводной маршрутизатор, воспользуйтесь инструкцией к нему







16. Главное меню

Вход на домашнюю страницу главного меню

Доступ к интерфейсу главного меню осуществляется двумя способами:

- 1.Нажмите кнопку 
2. Выберите Домашняя страница в главном меню и нажмите ОК для входа в главное меню.

Домашняя страница главного меню

- 1.Нажмите кнопку  на пульте ДУ, чтобы попасть на домашнюю страницу главного меню.
- 2.Нажмите  /  /  /  для выбора, затем нажмите ОК, чтобы войти.

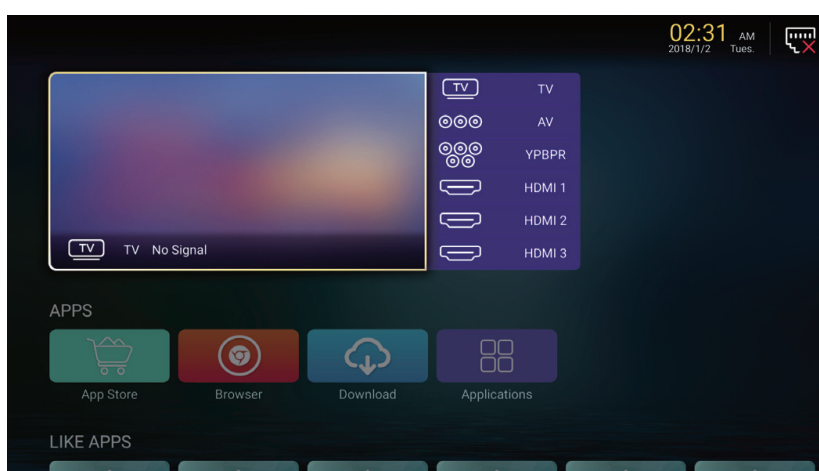

17. Системные настройки

Выберите иконку Настройки в Главном меню, чтобы перейти в системные настройки: нажмите ▼ / ▲, чтобы выбрать Настройки, затем нажмите ОК, чтобы войти. Нажмите кнопку EXIT для выхода.

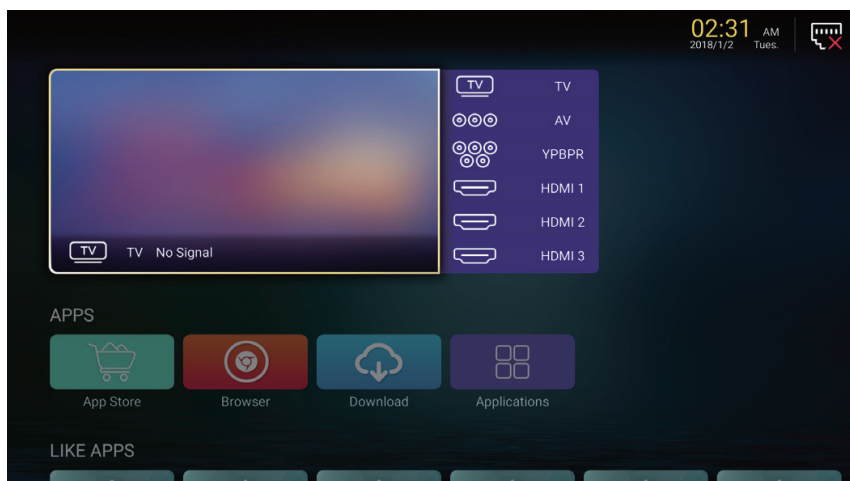

Сетевые настройки

Текущее состояние сети может быть отображено в следующем меню: Нажмите ОК, чтобы войти в подменю, нажмите ◀ / ▶ / ▼ / ▲ чтобы выбрать Сетевые настройки. Нажмите кнопку EXIT для выхода.

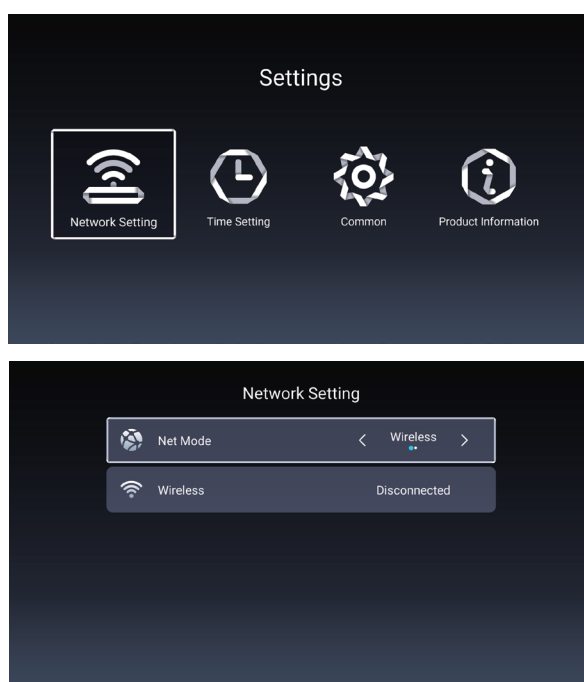

18. Устранение неполадок

| Проблема | Возможное решение |
|---|---|
| Нет питания | <ul style="list-style-type: none">• Убедитесь, что шнур питания правильно подключен к входу вашего телевизора.• Убедитесь, что шнур питания переменного тока правильно подключен к розетке.• Убедитесь, что кнопка питания включена (светится синий светодиодный индикатор)• Подключите другой электрический прибор (например, радио) к розетке, чтобы убедиться в наличии надлежащего напряжения. |
| Нет изображения | <ul style="list-style-type: none">• Могут быть проблемы с телеканалом. Попробуй другой канал.• Сигнал кабельного телевидения может быть искажен или закодирован. Пожалуйста, обратитесь к местному оператору кабельного телевидения.• Убедитесь, что все подключения выполнены правильно, согласно руководству пользователя.• Убедитесь, что все настройки выполнены правильно.• Убедитесь, что выбран правильный источник сигнала и входной сигнал с ним совместим. |
| Неестественный цвет, слишком светлый цвет или несоответствие цветов | <ul style="list-style-type: none">• Убедитесь, что видеокабель надежно подключен.• Изображение может казаться тусклым в ярко освещенной комнате.• Регулируйте яркость, контрастность, насыщенность (цвета), и оттенки с согласно руководству пользователя. |
| Нет звука | <ul style="list-style-type: none">• Проверьте правильность подключений аудио соединений согласно руководству пользователя.• Возможно нажата кнопка отключения звука (MUTE), попробуйте нажать эту кнопку еще раз.• Проверьте настройки аудио, аудиосистема телевизора может быть выставлена на минимальный режим.• Нажмите кнопку Громкость + на пульте дистанционного управления. |
| Пульт дистанционного управления не работает | <ul style="list-style-type: none">• Убедитесь, что батарейки правильно установлены.• Батарейки могли потечь или сесть. Замените батарейки.• Подсвечивается ли сенсор пульта управления?• Убедитесь, что другие объекты не препятствуют прохождению инфракрасного сигнала и пульт направлен непосредственно на сенсор вашего телевизора.• Нажмите кнопку питания на пульте дистанционного управления, чтобы убедиться, включается ли телевизор.• Нажмите кнопку MENU на пульте дистанционного управления, чтобы проверить, отображается ли главное меню на экране.• Нажимайте необходимую для операции кнопку только один раз. |

18. Устранение неполадок

| Проблема | Возможное решение |
|---|---|
| Устройство не работает | <ul style="list-style-type: none">• Такие внешние факторы, как молния или статическое электричество могут стать причиной сбоев в работе устройства. В этом случае используйте устройство с системой автоматического регулирования напряжения AVC или отключите кабель питания переменного тока на 1 - 2 минуты, а затем подключите снова. |
| Внезапное отключение питания | <ul style="list-style-type: none">• Проверьте, не установлен ли заранее таймер сна?• Есть ли сигнал в режиме ПК или HDMI?• Устройство нагрелось. Удалить любые объекты, блокирующие вентиляцию или, если есть необходимость, прочистите ее. |
| Нет приема ТВ (или нет приема выше 13 канала) | <ul style="list-style-type: none">• Правильно ли установлены параметры AIR / CABLE? Установите эти параметры согласно руководству пользователя..• Кабель антенны подключен неправильно или не подключен; пожалуйста проверьте все подключения CATV.• Кабельное телевидение работает с перебоями; пожалуйста, свяжитесь с вашим оператором кабельного телевидения. |
| Изображение обрезано / полосы по бокам экрана | <ul style="list-style-type: none">• Правильная ли конфигурация изображения? Правильно ли настроен режим изображения экрана?• Нажмите кнопку WIDE на пульте ДУ и попробуйте отрегулировать размер изображения |

19. Технические характеристики

Диагональ экрана: 32 дюйма (16:9)

Разрешение экрана: HD Ready 1366 x 768

Яркость: 200 cd/ м2 (кад/ м2)

Контрастность: 1200:1

Частота развёртки: 60 Hz (Гц)

Разъёмы: RJ45/ RF x2/ COAX/ HDMI x2/ USB x2/ YPbPr(Mini)/ EARPHONE/ CI SLOT/ AV IN

Системы ТВ приёма:

Аналоговое ТВ: PAL/ SECAM

Цифровое ТВ: DVB-C/ T2/ S2

Встроенный USB медиа плеер:

Видео: MPEG1/2 /4 / XVID/ H263/ H.264/ H.265/ MVC/ VP6/ VP8/ VP9/ AVS/ WebP

Аудио: MP3/ AC3/ AAC

Изображение: JPEG/ BMP/ PNG/ GIF

Функция SMART TV:

Процессор: ARM Cortex-A53/ 4 ядра/ 804 MHz (МГц)

Видеоускоритель: Mali450/ 2 ядра/ 432 MHz (МГц)

Оперативная память: 1 GB (ГБ)

Встроенная память: 8 GB (ГБ)

ОС: Android 7.0

Совместимость с Google Play Market

Подключение сети: LAN RJ 45, Wi-fi b/ g/ n

Параметры:

Динамики: 6 W (Вт) + 6 W (Вт)

Напряжение: ~ 100 - 240 V (В)

Частота сети: 50 - 60 Hz (Гц)

Максимальная потребляемая мощность телевизора: 65 W (Вт)

Потребляемая мощность телевизора в режиме «включён»: 38 W (Вт)

Максимальный ток: 0.3 A (А)

Класс защиты от поражения электрическим током: II

Степень защиты оболочки: IP20

Класс энергоэффективности: A

Размер (без подставки): 723 x 424 x 75 mm (мм)

Размер (с подставкой): 723 x 463 x 167 mm (мм)

Размер упаковки: 791 x 507 x 130 mm (мм)

Вес (нетто/ брутто): 3.9/ 4 kg (кг)

Размер настенного крепления: 100 x 100 mm (мм)

Материал корпуса: пластик

Дизайн и технические характеристики могут быть изменены без предварительного уведомления.

EN

LED TV SET

MODEL: 32DH3500



POWER ON YOUR ENERGY

User manual

Read this manual carefully before using TV set, please.

Contents

| | |
|--|-----------|
| 1.Important Safety Information | 2 |
| Warnings | 2 |
| Safety Precautions Instruction..... | 3 |
| 2.Accessories | 6 |
| 3.Installing the LED TV | 7 |
| Installing the Stand..... | 7 |
| Disconnecting the Stand | 7 |
| Mounting on a Wall | 7 |
| 4.Overview of the TV set | 8 |
| Front View | 8 |
| Rear View | 9 |
| 5.Connect External Devices | 10 |
| Connect to Antenna or Cable | 10 |
| Connect Device Via HDMI interface..... | 10 |
| Connect LAN Interface..... | 10 |
| Connect Device Via Component(Y/Pb/Pr) + Audio L/R Interface..... | 11 |
| Connect Device Via Video + Audio L/R Interface..... | 11 |
| Supporting signals..... | 12 |
| 6.Using the Remote Control | 13 |
| Inserting Remote Control Batteries | 13 |
| Operating the Remote Control | 13 |
| Control function (IR)..... | 14 |
| Remote Control function buttons(Radio)..... | 15 |
| 7.Basic Operation of the TV | 16 |
| Turning the TV On and Off | 16 |
| Selecting the Input Source | 16 |
| Install TV Channels Automatically | 16 |
| Changing Channels..... | 17 |
| Adjusting the Volume..... | 17 |
| Access to the On Screen Display Menu..... | 17 |
| 8.Picture Setting | 18 |
| 9.Sound Setting | 20 |
| 10.Channel Setting | 22 |
| 11.System Lock | 23 |
| 12.Time setting | 24 |
| 13.Common Setting | 25 |
| 14.Multimedia | 26 |
| 15.Network Setting | 30 |
| 16.Home main menu | 31 |
| 17.System Settings | 32 |
| 18.Troubleshooting | 33 |
| 19.Specification | 35 |

1.Important Safety Information

Warnings

- 1.Read these instructions.
- 2.Keep these instructions.
- 3.Heed all warnings.
- 4.Follow all instructions.
- 5.Do not use this apparatus near water.
- 6.Clean only with dry cloth.
- 7.Do not block any ventilation openings. Install in accordance with the manufacturer's instructions.
- 8.Do not install near any heat sources such as radiators, heat registers, stoves, or other apparatus (including amplifiers) that produce heat.
- 9.Do not defeat the safety purpose of the polarized or grounding-type plug. A polarized plug has two blades with one wider than the other. A grounding type plug has two blades and a third grounding prong. The wide blade or the third prong are provided for your safety. If the provided plug does not fit into your outlet, consult an electrician for replacement of the obsolete outlet.
- 10.Protect the power cord from being walked on or pinched particularly at plugs, convenience receptacles, and the point where they exit from the apparatus.
- 11.Only use attachments/accessories specified by the manufacturer?
- 12.Use only with the cart, stand, tripod, bracket, or table specified by the manufacturer, or sold paratus. When a cart is used, use caution when moving the cart/apparatus combination to from tip-over.
13. Unplug this apparatus during lightning storms or when unused for long periods of time.
14. Refer all servicing to qualified service personnel. Servicing is required when the apparatus has been damaged in any way, such as power-supply cord or plug is damaged, liquid has been spilled or objects have fallen into the apparatus. the apparatus has been exposed to rain or moisture. does not operate normally, or has been dropped.
15. **WARNING:**To Reduce The Risk Of Fire Or Electric Shock, Do Not Expose This Apparatus To Rain Or Moisture.
16. Apparatus shall not be exposed to dripping or splashing and no objects filled with liquids, such as vases, shall be placed on the apparatus.
17. The mains plug or appliance coupler shall remain readily operable.
18. Use in outdoor: This TV is not designed for outdoors installation. Do not expose the TV to rain, as it may result in a fire or an electric shock. Also, do not expose the TV to direct sunlight, as it may heat up and become damaged.



Safety:
TO REDUCE THE RISK OF ELECTRICAL SHOCK DO NOT REMOVE COVER (OR BACK). NO USER SERVICEABLEPARTS ARE INSIDE. REFER TO QUALIFIED PERSONNEL ONLY.



U{w©}z9;xrVoltage: The lightning flash with arrowhead symbol, within an equilateral triangle, is intended to alert the user to the presence of dangerous voltage within the inside of the product that may be sufficient level to constitute a risk of electric shock to persons.



Instruction: The exclamation point within an equilateral triangle is intended to alert the user to the presence of important operating and servicing instructions in the literature accompanying the appliance.

1. Important Safety Information

Safety Precautions Instruction

Observing the simple precautions discussed in this booklet will provide you with many years of enjoyment and safe operation.

This product complies with all applicable India safety requirements.

1. Read & Follow Instructions

All safety and operating instructions should be read and followed before the TV is operated.

2. Retain Instructions

The safety and operating instructions should be retained for future reference.

3. Heed Warnings

All warnings on the TV and in the operating instructions should be adhered to.

4. Cleaning

Unplug the TV from the wall outlet before cleaning. Do not use liquid cleaners or aerosol cleaners. Use a soft and slightly damp cloth for cleaning.

5. Water and Moisture

Do not use this TV near water, for example, near a bathtub, wash bowl, kitchen sink, or laundry tub, in a wet basement, or near a swimming pool.

6. Accessories Carts and Stands

Do not place this TV on a slippery or tilted surface, or on an unstable cart, stand, or table. The TV may slide or fall, causing serious injury to a child or adult, and serious damage to the TV.

7. Transporting the Television

A TV and cart combination should be moved with care. Quick stops, excessive force, and uneven surfaces may cause the TV and cart combination to overturn.

8. Ventilation

Slots and openings in the cabinet are provided for ventilation and to ensure reliable operation of the TV and to protect it from overheating, and these openings must not be blocked or covered. The openings should never be blocked by placing the TV on a bed, sofa, rug, or other similar surface. The TV should not be placed in a built-in installation such as a bookcase or rack unless proper ventilation is provided.

9. Power Sources

This TV should be operated only from the type of power source indicated on the marking label. If you are not sure of the type of power supply to your home, consult your electronics retailer or local power company.

1. Important Safety Information

10. Power-Cord Protection

Power-supply cords should be routed so that they are not likely to be walked on or pinched by items placed upon or against them, paying particular attention to cords at plugs, convenience receptacles, and the point where they exit from the TV.

11. Lightning

For added protection for the TV during a lightning storm, or when it is left unattended and unused for long periods of time, unplug it from the wall outlet and disconnect the antenna or cable system. This will prevent damage to the TV from lightning and power-line surges.

12. Outdoor Antenna Grounding

If an outside antenna or cable system is connected to the TV be sure the antenna or cable system is grounded so as to provide some protection against voltage surges and built up static charges. Article 810 of the National Electrical Code (U.S.A.), ANSI / NFPA 70 provides information with regard to proper grounding of the mast and supporting structure, grounding of the lead-in wire to an antenna discharge unit, size of grounding conductors, location of antenna-discharge unit, connect on to grounding electrodes, and requirements for the grounding electrode.

Example of Grounding According to National Electrical Code Instructions

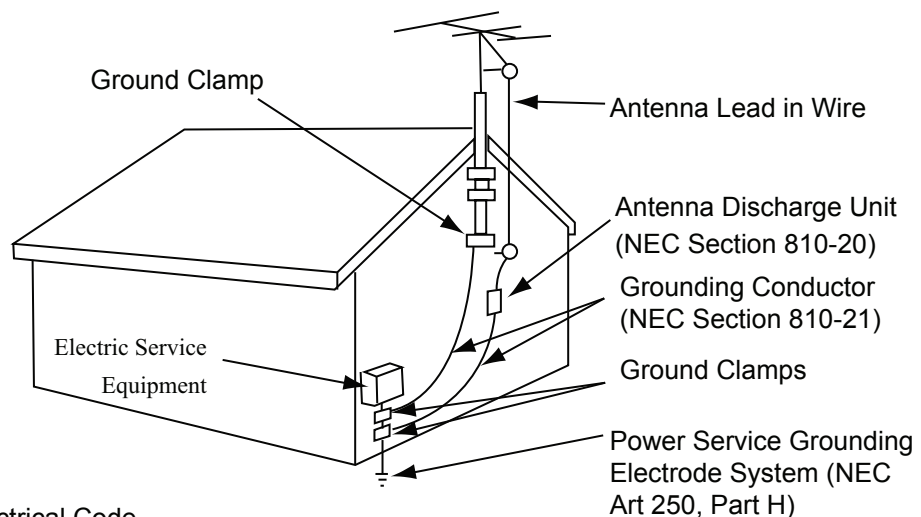

NEC - National Electrical Code

13. Power Lines

An outside antenna system should not be located in the vicinity of overhead power lines or other electric light or power circuits, or where it can fall on to power lines or circuits. When installing an outside antenna system, extreme care should be taken to keep from touching such power lines or circuits as contact with them might be fatal.

14. Overloading

Do not overload wall outlets and extension cords as this can result in a risk of fire or electric shock.

1.Important Safety Information

15. Object and Liquid Entry

Never push objects of any kind into this TV through openings as they may touch dangerous voltage points or short-out parts that could result in a fire or electric shock. Never spill liquid of any kind on or inside the TV.

16. Servicing

Do not attempt to service this TV yourself as opening or removing covers may expose you to dangerous voltage or other hazards. Refer all servicing to qualified service personnel.

17. Damage Requiring Service

Unplug from the wall outlet and refer servicing to qualified service personnel under the following conditions:

- a. If the power-supply cord or plug is damaged.
- b. If liquid has been spilled, or objects have fallen into the product.
- c. If the TV has been exposed to rain or water.
- d. If the TV does not operate normally by following the operating instructions. Adjust only those controls that are covered by the operating instructions as an improper adjustment of other controls may result in damage and will often require extensive work by a qualified technician to restore the product to its normal operation.
- e. If the TV has been dropped or the cabinet has been damaged.
- f. If the TV exhibits a distinct change in performance.

2.Accessories

Please make sure the following items are included with your LED TV.
If any items are missing, please contact your dealer.

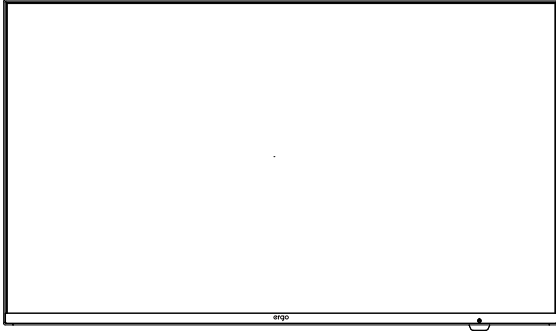

LED TV



User Guide

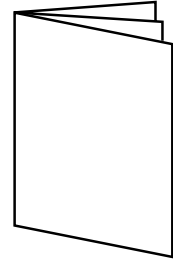

Warranty card



IR Remote Control

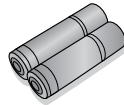

Batteries

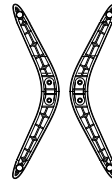

Base

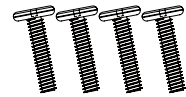

Base Screws

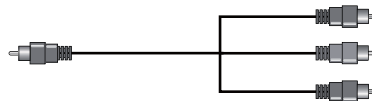

Mini YPBPR Cable

3.Installing the LED TV

Installing the Stand

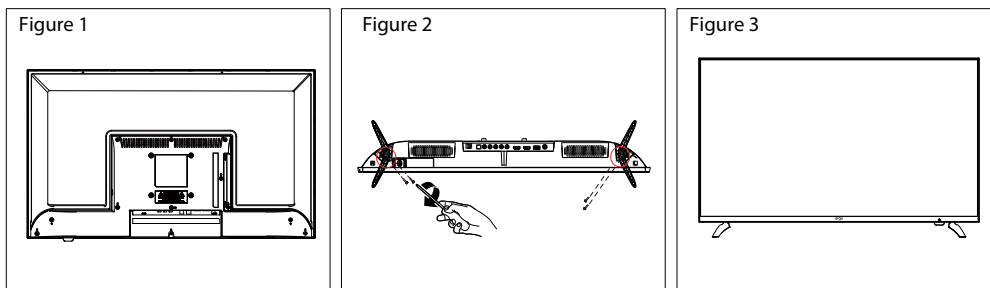

1. Place the TV set on soft cloth or cushion with face down. Place the base in position as shown. (see Figure 1)
2. Fix the bracket with stand to the bottom of the TV with the 6 screws. (see Figure 2)
3. Stand the TV up. (see Figure 3)

Disconnecting the Stand

1. Lay the TV flat on a table with the LED screen face down. To prevent the screen from being scratched, put a piece of soft cloth on the table on which the screen will be set. (see Figure 1)
2. Then remove 6 screws of the stand as show. (see Figure 2)
3. Then you successfully removed the base. (see Figure 3)

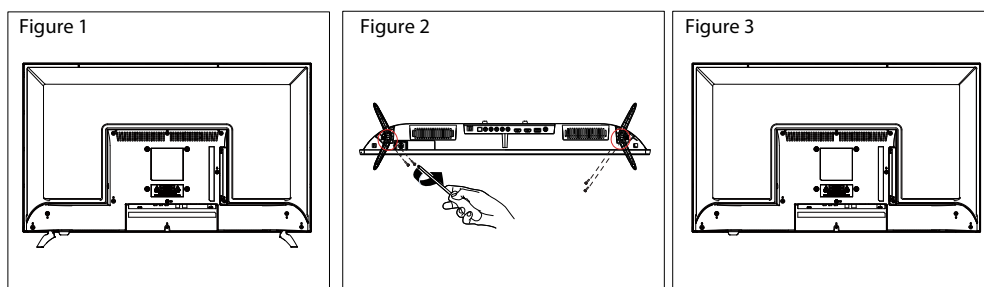

Mounting on a Wall

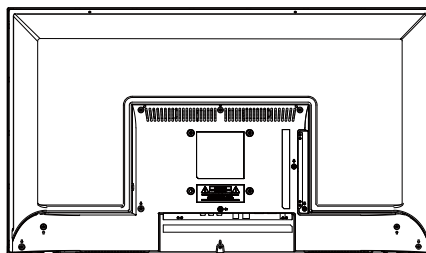



CAUTION:

- » Remove the stands before installing the TV on a wall mount bracket (not supplied) by performing the stand attachment in reverse.
- » The distance between the holes is 200 x 200 mm in width and height. Tighten the screws (M6x8, not supplied) firmly to prevent the TV from tilting forward. Do not over tighten.

4. Overview of the TV set

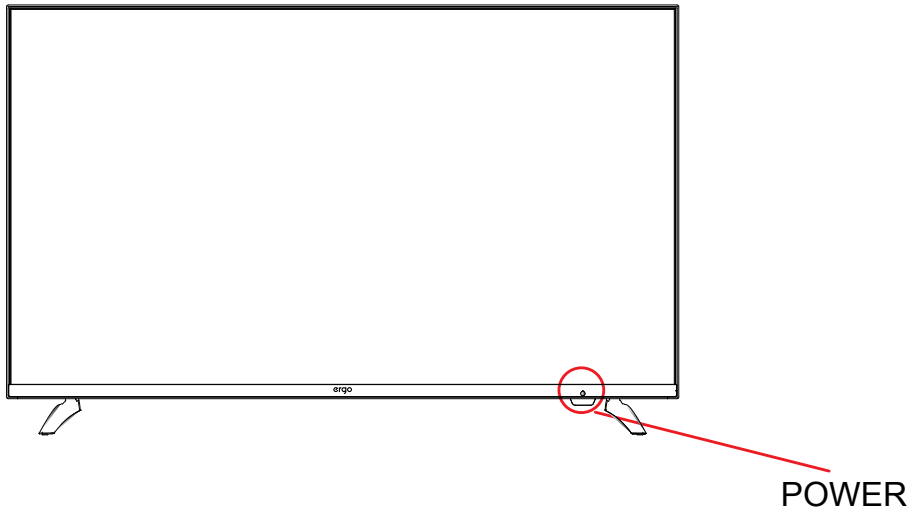
Front View



| | Item | Description |
|---|---|--------------------------------------|
| 1 |  | Press to enter or exit standby mode. |

4. Overview of the TV set

Rear View

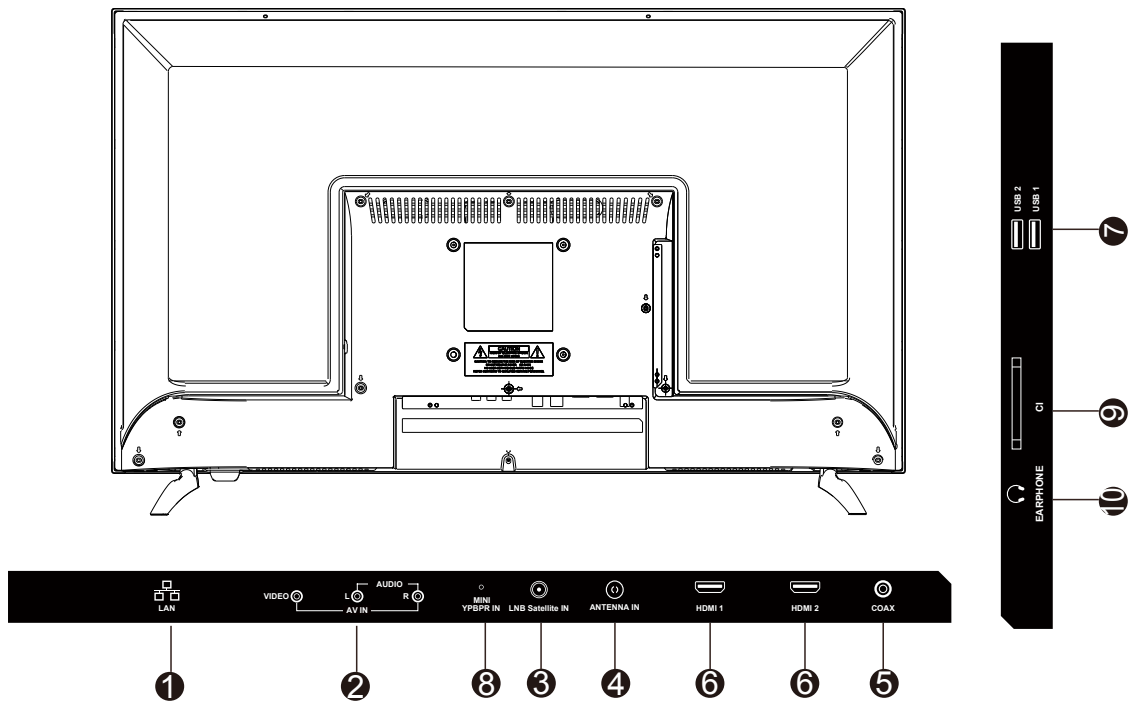

| Item | Description |
|---------------------------|---|
| 1 LAN | Network connection port. |
| 2 AV IN | Connect a external device to the composite VIDEO(V) and AUDIO(L/R) out jacks on most video equipment. *L/R (Audio in) is sharing with YPbPr. |
| 3 LNB Satellite IN | It is input of satellite signal. |
| 4 ANT | Connect this jack to your Cable or VHF/UHF antenna. |
| 5 COAX | Connects to the coaxial audio input of your digita stereo equipment. |
| 6 HDMI | Connect this port to the HDMI output of A/V device. |
| 7 USB | Connect to your USB devices, such as USB flash drive. |
| 8 MINI YPbPr | Connect this port to the YPbPr output of A/V device. |
| 9 CI SLOT | Used to insert a CI card. A CI card allows you to view all the channels that you subscribe to. For more information, see "Conditional Access" section. |
| 10 EARPHONE | Connect to your earphones. By connecting the earphones, you can listen to the sound from the TV on headphones. *If you connect the earphones, the TV speakers will be muted. |

5. Connect External Devices

Connect to Antenna or Cable

Typical wall antenna jack is used in apartment buildings, connect the antenna cable, as shown in below diagram (Please use the correct type of antenna cable).

We strongly recommend that you connect the antenna/cable input using a 75-ohm coaxial cable (not supplied) to ensure the best picture quality.



Connect Device Via HDMI interface

You can also enjoy high-definition programming by subscribing to a high-definition cable service or a high-definition satellite service. For the optimum picture quality, connect this device to your TV via the HDMI or component video (with audio) input on the back of your LED TV.

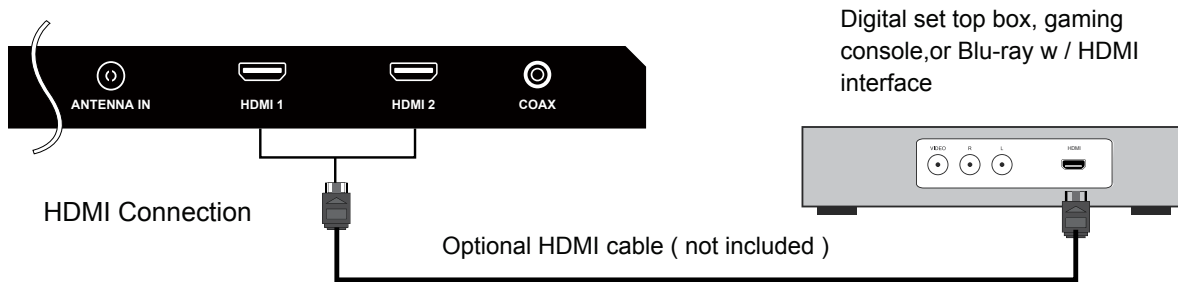

Connect LAN Interface

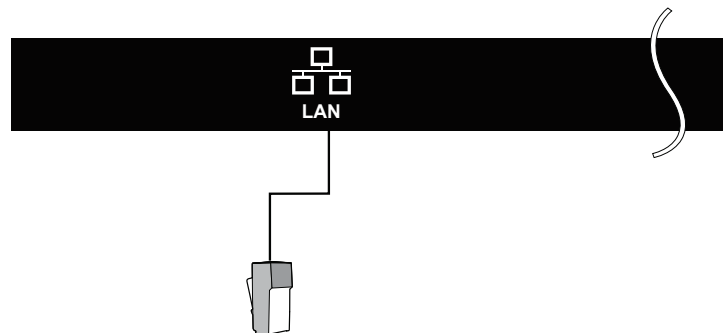

5. Connect External Devices

Connect Device Via Component(Y/Pb/Pr) + Audio L/R Interface

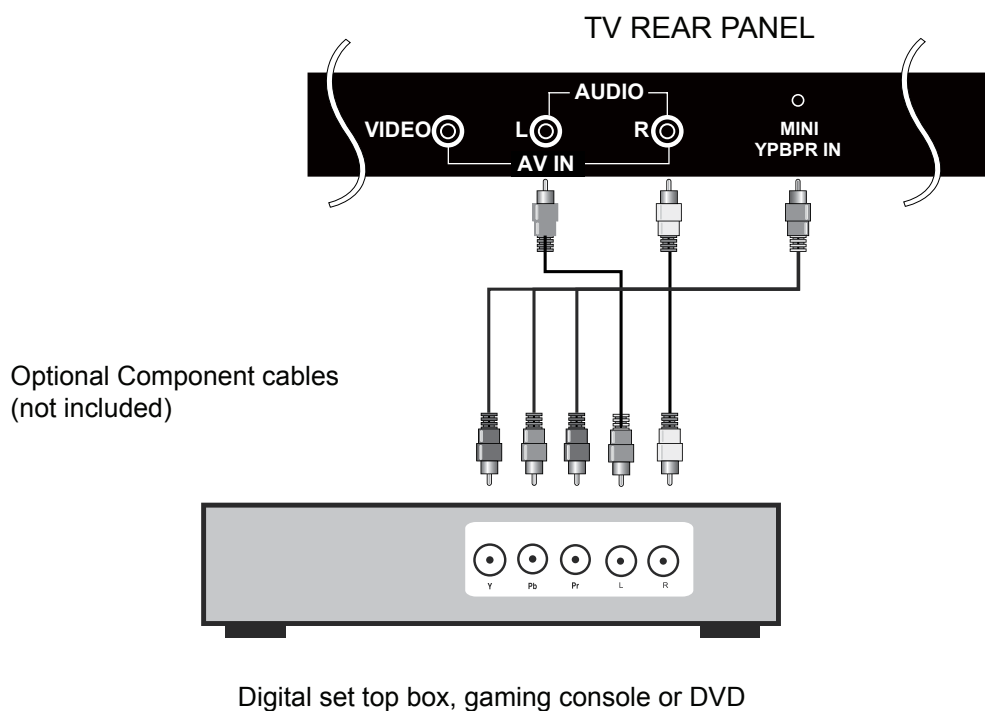

Connect Device Via Video + Audio L/R Interface

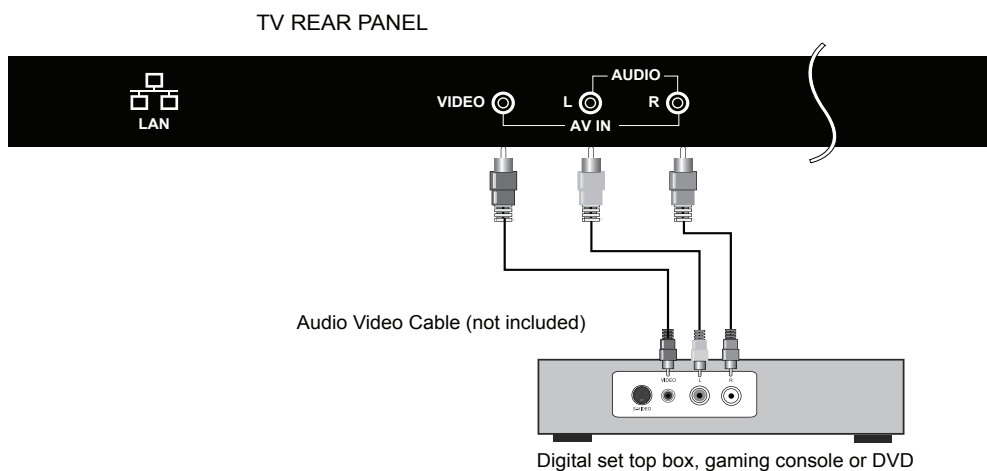

5.Connect External Devices

Supporting signals

| YPbPr | HDMI |
|---------------|---------------|
| 480i | 480i |
| 576i | 576i |
| 480P | 480P |
| 576P | 576P |
| 720P / 50 Hz | 720P / 50 Hz |
| 720P / 60 Hz | 720P / 60 Hz |
| 1080i / 50 Hz | 1080i / 50 Hz |
| 1080i / 60 Hz | 1080i / 60 Hz |
| 1080P / 50 Hz | 1080P / 50 Hz |
| 1080P / 60 Hz | 1080P / 60 Hz |
| | |
| | |
| | |
| | |
| | |

6.Using the Remote Control

Inserting Remote Control Batteries

1. Remove the battery cover by pulling then lifting the knob on the cover.
2. Insert the batteries, corresponding to the (+) and (-) markings on the battery compartment.
3. Reattach the battery cover.

Note: Pictures are only for reference. Actual items may differ.

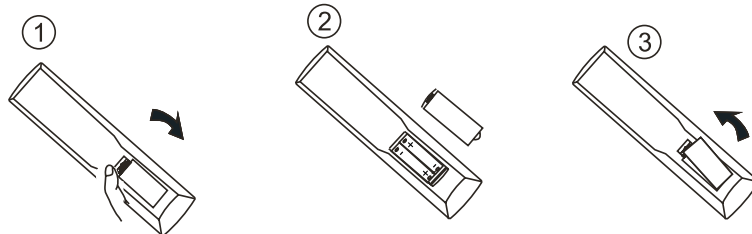

⚠ CAUTION

- » Only use the specified LLL $\{yy\}z\}x$?
- » Do not mix new and old batteries. This may result in creaking or leakage, which may pose a risk of fire or lead to personal injury?
- » Insert batteries according to (+) and (-) markings. Inserting the batteries incorrectly may result in leakage, which may pose a risk of fire or lead to personal injury?
- » Dispose of the battery in accordance with local laws and regulations.
- » Keep the batteries away from children or pets.
- » When the remote control will not to be used for an extended period, remove the batteries.

Operating the Remote Control

1. Aim Remote Control directly at the Remote Control Sensor on the right down corner of the TV set.
2. Remote Control range is at approx. 16 feet with angles of approx. 30 degree.
3. Avoid obstructions between the Remote Control and the sensor.

- ☀ If you do not intent to use the remote control for a long time, remove the batteries.
- ☀ If the remote control does not operate correctly, or if the operating range reduced, replace both batteries with new ones.

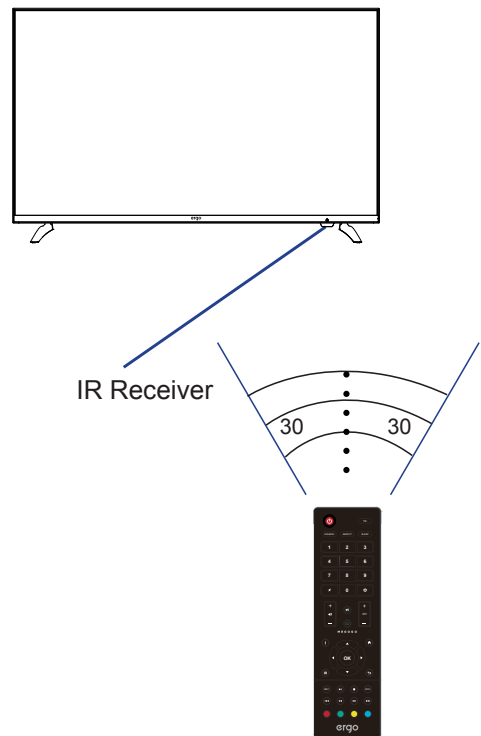

6. Using the Remote Control

Remote Control



6. Using the Remote Control

Remote Control function buttons

1. POWER ON/OFF: Turn on the TV/Standby.
2. TV: Press to switch to TV signal source directly.
3. ASPECT: Change aspect ratio.
4. SOURCE: Press to change signal source.
5. SLEEP: Set the sleep timer.
6. NUMBER KEYS: Change the channel directly.
7. MOUSE: Smart TV mouse mode.
8. SETTINGS: Open settings.
9. MUTE: Mute or restore the sound.
10. VOL: Increase and decrease volume.
11. CH: Next and Previous channel.
12. MEGOGO: Direct access button for "MEGOGO" application. Works only on models with MEGOGO preinstalled
13. by developer.
14. INFO: Show information about the current program.
15. HOME: Press to open the Home Page.
16. NAVIGATION KEYS (Up, Down, Left, Right and OK): To move in the menus and confirm settings.
17. MENU: Display menu page.
18. BACK: Press to exit or return one step back.
19. REC: Press to open PVR Settings Menu; in DTVmode, press REC button to start recording, press ■ button to stop recording.
20. II ▶ : Play/Pause.
21. EPG: Show the Electronic Program Guide.
22. ■ : Stop playback.
23. ⏮ : Previous file or chapter.
24. ⏮⏮ : Fast rewind playback.
25. ▶▶ : Next file or chapter.
26. ⏭ : Fast forward playback.

7. Basic Operation of the TV

Turning the TV On and Off

Press the POWER button on the remote control.
You can also use the Power button on the back of the TV.



*If there is no input signal within 15 minutes, TV will be turned off automatically.

Selecting the Input Source

To select the TV or other external input sources connected to the TV.

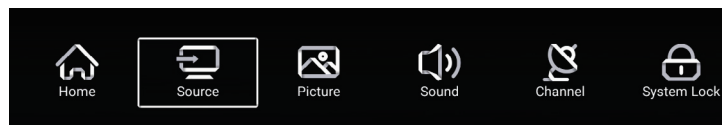

1. Press the SOURCE button on the remote control.
2. Press ▲ or ▼ to select the required input source between TV, AV, YPBPR, HDMI .
3. To confirm the selection, press **OK** button to enter.

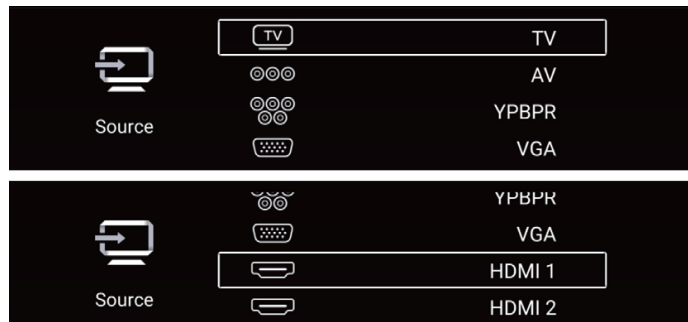

Install TV Channels Automatically

1. Press MENU on the Remote Control to display the main Menu.
2. Press ◀ or ▶ to locate the Channel Setting. Press OK to enter sub menu.
3. Press ▲ or ▼ to highlight scan item.
4. Press OK to enter Auto Scan sub menu.
5. Press MENU to return.

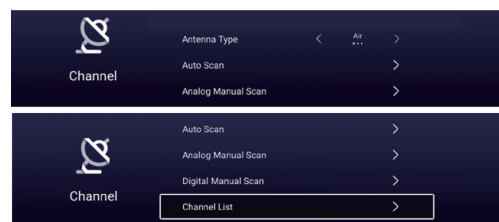

7. Basic Operation of the TV

Changing Channels

Using Channel Buttons

Press + CH - button to change channels, and the TV changes channels in sequence. You will see all channels that have been memorized. Channels erased or not memorized will not be shown.



Adjusting the Volume

Press +VOL - to adjust volume.
To turn off the volume, press MUTE.
To restore volume, press MUTE again.

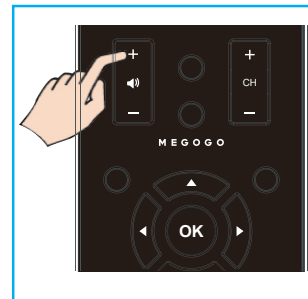

Access to the On Screen Display Menu

1. Press MENU on the remote control to display the main Menu.
The icons of main menu stand for the following settings: Home/Source/Picture/Sound/Channel/System Lock/Time Setting /Common (It is subject to current source model).
2. Press ◀ / ▶ to locate your desired setting. Press **OK** to enter sub menu.
3. Press ▲ / ▼ to highlight an item need to adjust.
4. Press ◀ / ▶ / **OK** to adjust the setting or Press **OK** to enter sub menu.
5. Press MENU to return.

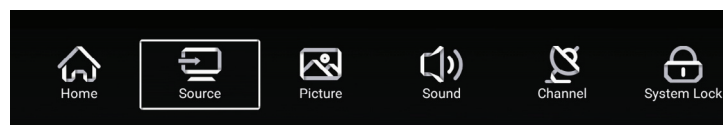

8. Picture Setting

Picture menu

Press MENU on the remote control to display the main Menu.

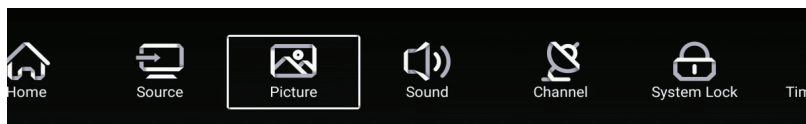

1. Press ◀ / ▶ button select Picture in the main menu, then press **OK** to enter.
2. Press ▼ / ▲ button to select the option that you want to adjust in the Picture menu.
3. Press ◀ / ▶ button to adjust.
4. After finishing your adjustment, Press MENU button to return back to the previous menu.

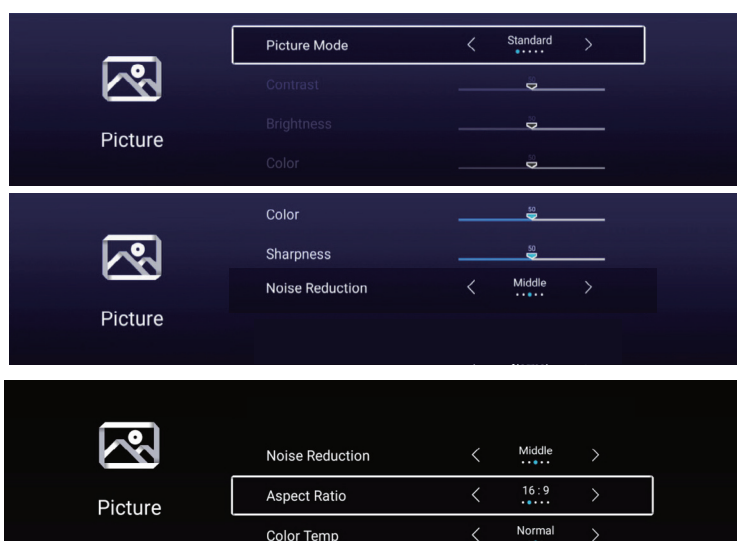

Picture Mode

Press ▼ / ▲ button to select Picture Mode, and then press ◀ / ▶ button to select Standard, Movie, Vivid, Energy Saving, User.

Contrast/Brightness/Color/Sharpness

Press ▼ / ▲ to select, and press ◀ / ▶ to adjust.

Contrast Adjust the white level of the picture.

Brightness Adjust darkness of black sections in the picture.

Color Adjust the color intensity of the picture.

Sharpness Object edges are enhanced for picture detail.

Note: This option only available in User mode

Noise Reduction (Off/Low/Middle/High/Auto)

Setting the option to eliminate video noise intensity.

Aspect Ratio

Adjust the screen display size.

Press ▼ / ▲ to select Aspect Ratio, and press ◀ / ▶ to select Auto/16:9/4:3/zoom1/zoom2/Dot By Dot)

8. Picture Setting

Color Temp

Select the color temperature that you feel comfortable.

- Cool** Gives white colors a blue tint.
- Normal** Gives white colors a neutral tint.
- Warm** Gives white colors a red tint.

More Settings

Press ▼ / ▲ to select More Settings, then press **OK** button to enter sub-menu.

HDMI Mode

Select Auto/Graphic/Video.

DLC

Select Dark/Normal/Bright/Off.

HDR

Press ▼ / ▲ to select HDR, then press ◀ / ▶ button to select On/Off.

9.Sound Setting

Sound menu

Press MENU on the remote control to display the main Menu.

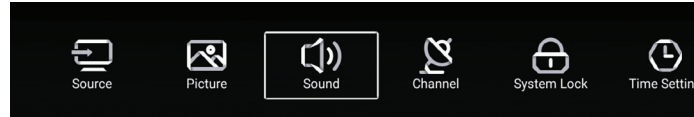

1. Press ◀ / ▶ button select Sound in the main menu,then press **OK** to enter.
[?] Press ▼ / ▲ button to select the option that you want to adjust in the Picture menu.
\\? Press ◀ / ▶ button to adjust.
±?After finishing your adjustment, Press MENU button to return back to the previous menu.

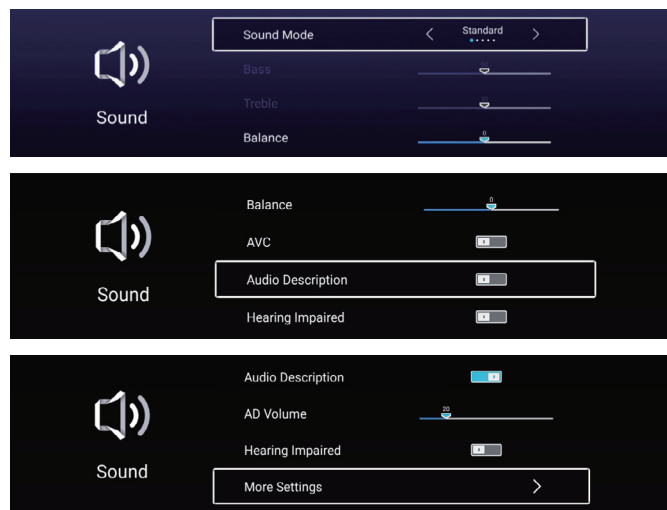

Sound Mode

Press ▼ / ▲ button to select Sound Mode, then press ◀ / ▶ button to select Standard/Music/Theater/User/News.

| | |
|----------|---|
| Standard | Produces a balanced sound in all environments. |
| Music | Preserves the original sound.Good for musical programs. |
| Theater | Enhances treble and bass for a rich sound experience. |
| User | Select to customize sound settings. |
| News | Enhanced voice. |

Bass

Press ▼ / ▲ button to select Bass,Adjust the low frequency sounds.

Note: This option only available in User mode

Treble

Press ▼ / ▲ button to select Xtreble,Adjust the high frequency sounds.

Note: This option only available in User mode

9.Sound Setting

Sound menu

Balance

Adjust the left and right channel output balance.

Press ▼ / ▲ button to select Balance, then press ◀ / ▶ button to adjust.

AVC

Press ▼ / ▲ button to select LVC, press OK / ◀ / ▶ button to select On or Off?

After opening the AVC, once the volume is set and regardless of any difference TV version printed on each channel, it can make the speaker volume remained stable.

Audio Description

Press ▼ / ▲ button to select Audio Description.

Press ◀ / ▶ button to select ON/OFF. If setting ON, press ◀▶ to adjust the LURWlume.

Hearing Impaired

Press ▼ / ▲ button to select Hearing Impaired.

Press OK / ◀ / ▶ button to select Hearing Impaired On or Off?

More Settings

Press ▼ / ▲ button to select More Settings.

Press OK / ▶ button to enter More Settings sub menu.

SPDIF

Press ▼ ▲ button to select SPDIF, then press ◀ / ▶ button to choose OFF/RAW/PCM.

SPDIF Delay

Press ▼ / ▲ button to select SPDIF Delay, then press ◀ / ▶ button to adjust.

Surround

Press ▼ / ▲ button to select Surround, then press ◀ / ▶ to select On or Off?

Audio Only

After the opening screen is not displayed only plays sound.

Press ▼ / ▲ button to select Audio Only, then press ◀ / ▶/OK button to choose ON/OFF.

10.Channel Setting

Channel menu

Press MENU on the remote control to display the main Menu.

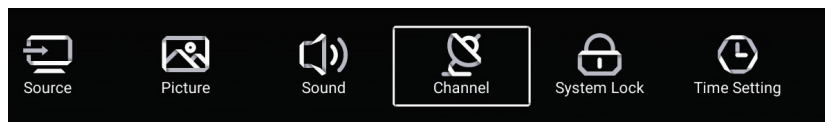

1. Press ◀ / ▶ button select CHANNEL in the main menu, then press **OK** to enter.
2. Press ▼ / ▲ button to select the option that you want to adjust in the CHANNEL menu; Press **OK** / ◀ / ▶ button to adjust.
4. After finishing your adjustment, Press MENU button to return back to the previous menu.

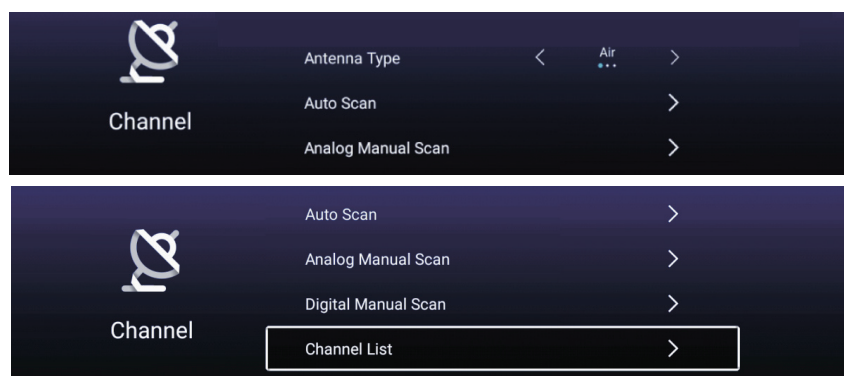

Antenna Type

Select the Air/Cable/Satellite to tune.

Auto Scan

Press ▼ / ▲ button to select Auto Scan, then press **OK** / ▶ button to enter the submenu.

Analog Manual Scan

Press ▼ / ▲ button to select Analog Manual Scan, then press **OK** / ▶ button to enter the submenu.

Digital Manual Scan

Press ▼ / ▲ button to select Digital Manual Scan, then press **OK** / ▶ button to enter the submenu.

Channel List

Press ▼ / ▲ button to select Channel List to list, press MENU button edit the channel (Move / Skip / Delete / Fav / Rename).

EPG

Press ▼ / ▲ button to select EPG press **OK** / ▶ button to enter the submenu.

11. System Lock

System menu

Press MENU button to display the main menu.

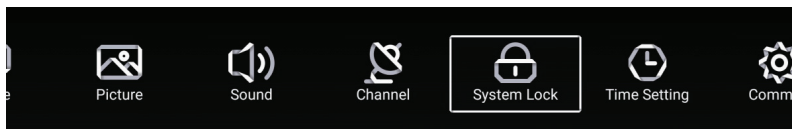

1. Press ◀ / ▶ button select System Lock in the main menu, then press OK to enter .
Default password is 4711.

[? Press ▼ / ▲ button to select Change Password/System Lock. Press OK ◀ / ▶ to enter?

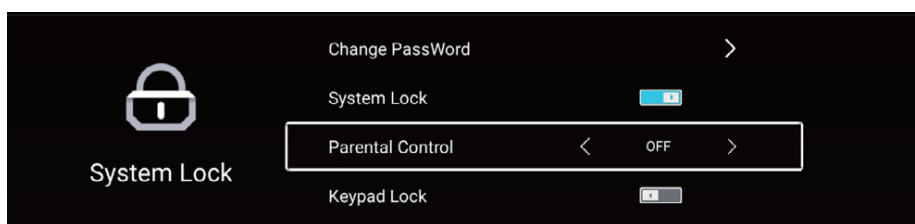
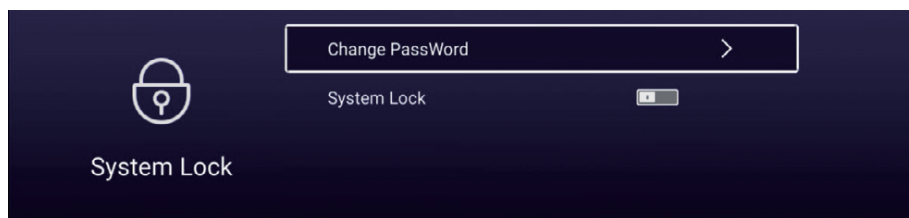

Change Password

Press ▼ / ▲ button to select Change Password.

System Lock

Press ▼ / ▲ button to select System Lock.

Parental Control

Some program may not be suitable for children, through Parental Control set-up, parents can shield unsuitable show automatically.

Press ▼ / ▲ button to select Parental Control.

Press ◀ / ▶ button to select Off/4/5/6/7...18.(Age of children)

This function only available when there is signal for TV.

Keypad Lock

Press OK/◀ / ▶ button to lock the keypad.

Note: This function is available when the System Lock is on .

12. Time setting

Time menu

Press MENU on the remote control to display the main Menu.

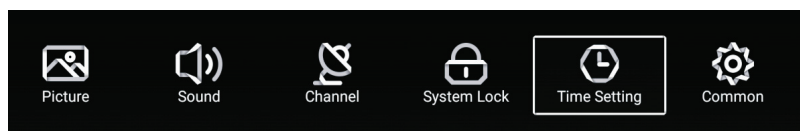

1. Press ◀ / ▶ button select Time Setting in the main menu, then press **OK** to enter.
2. Press ▼ / ▲ button to select the option that you want to adjust in the Time Setting menu.
3. Press ◀ / ▶ button to adjust.
4. After finishing your adjustment, Press MENU button to return back to the previous menu.

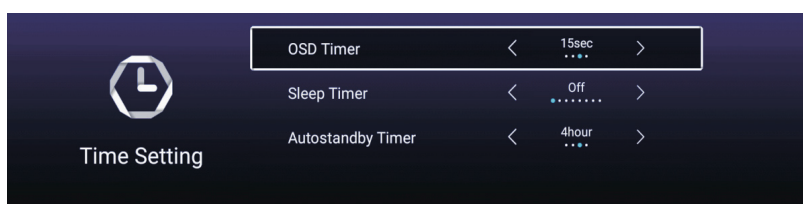

OSD Timer

Press ▼ / ▲ button to select OSD X|< }z , Press ◀ / ▶ to select off, 5sec, 15sec, 30sec.

Sleep Timer

Press ▼ / ▲ button to select Sleep X|< }z , then press ◀ / ▶ button to adjust Off / 15min / 30min / 45min / 60min / 90min / 120min / 240min.

Autostandby Timer

Press ▼ / ▲ button to select L; y9xy{w~q-fX|< }z , then press ◀ / ▶ to select Off / 3hour / 4hour / 5hour.

13.Common Setting

Common menu

Press MENU button to display the main menu.Press ◀ / ▶ button to select Common in the main menu.

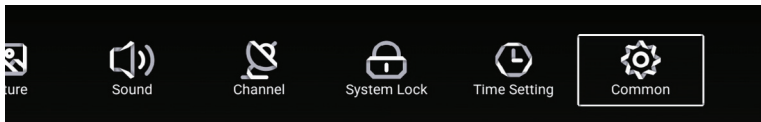

1. Press ◀ / ▶ button select Common in the main menu,then press **OK** to enter.
2. Press ▼ / ▲ button to select the option that you want to adjust in the Common menu.
3. Press OK/◀ / ▶ button to adjust.
4. After finishing your adjustment, Press MENU button to return back to the previous menu.

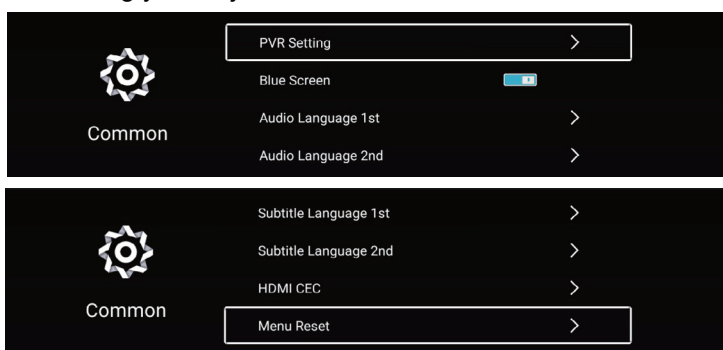

PVR Setting

Press ▼ / ▲ button to select PVR Setting.Press **OK** button to enter the sub-menu.

Press ▼ / ▲ to select Disk/Format/Record List/Schedule List.

(Note: This option only available when there is signal for TV.)

Blue Screen

Set the background color to blue when there is no input signal.

Press ▼ / ▲ button to select Blue Screen.

Press ◀ / ▶ button to select On/Off?

Audio Language 1st /Audio Language 2nd/Subtitle Language 1st/Subtitle Language 2nd

Press **OK** / ▶ button to select your desired language.

(Note: Only available when there is signal for TV.)

HDMI CEC

Press ▼ / ▲ button to select HDMI CEC Switch.

Press **OK** / ▶ button to select HDMI CEC Switch / XWAuto Power On / Device List / Device Menu.

Press ▼ / ▲ button to select HDMI CEC Switch / XWAuto Power On / Device List / Device Menu.

HDMI ARC / Device List / Device Menu.

Menu Reset



Recall the default setting.

Press ▼ / ▲ button to select Menu Reset.

Press **OK** button to enter the sub-menu.







14.Multimedia

Media Play - USB Device



First press  into multimedia channel, plug in Media Center storage device.
After confirmed television to recognize USB storage devices, press  or  button to select Video/Music/Photo/Folder, and press **OK** button to enter.













Playing Video/Music/Photo/Folder

- 1.Press  /  button to select the folder that you want to view, then press **OK** button to select the sub folder.Press **OK** button to play, press the exit button to return back.
Press **OK** button to select the up folder,and return to the previous level menu, press  /  buttons to turn pages.
- 2.Press  button to start playback or pause.
- 3.Press  button to play the last item. Press  button to play the next item.

Video/Music/Photo/Folder Screen Display

- 1.Follow the instruction below to enter the desired funtion.
- 2.Simply press  /  to move the light-bar cursor to the funtion,then press **OK** to start funtion.
Press  to End or Exit.

-   Play before or next Video/Music/Photo.
-   Play or Pause Video/Music/Photo.
-   Play Music/Video Play video music with fast forward or retreat quickly.
-  Show the current file information.
-  Select Audio Track, Select Subtitle,Region Language,Play Mode,Aspect Ratio,HDR.
-   Rotating the Photo.
-  Press to select the Video/Music/Photo to play.

14.Multimedia

Precautions when using a USB device

- MTP (Media Transfer Protocol) is not supported.
- Max HDD capacity:500G.
- This unit supports only USB Flash Drive with FAT32 format. This TV is not guaranteed the USB Flash Drive with other formats (such as FAT16 or NTFS).
- Certain types of USB Digital camera and audio devices may not be compatible with this TV. Media only guarantees to support USB Flash Drive. Other devices such as flash card reader, USB HDD, USB Digital Camera and audio devices may not be compatible with this TV.
- If a USB device requires high power (more than 500mA or 5V), the USB device may not be supported.
- This TV is not supported the USB device with multiple partitions.
- Please connect directly to the USB port of your TV. If you are using a separate cable connection or through a USB hub, there may be a USB compatibility problem.
- Before connecting your device to the TV, please back up your files to prevent them from damage or loss of data. Any data file damage or data loss is at your own risk.
- The higher the resolution of the image, the longer it takes to display on the screen.
- How fast a USB device is detected differs from device to device.
- For unsupported or corrupted files, the "unsupported File" message is displayed.
- MP3 files with DRM that have been downloaded from a non-free site cannot be played. Digital Rights Management (DRM) is a technology that supports the creation of content, the distribution and management of the content in an integrated and comprehensive way, including the protection of the rights and interests of the content providers, the prevention of the illegal copying of contents, as well as managing billings and settlements.
- When moving to a photo, loading may take a few seconds. At this point, the loading icon will appear at the screen.
- If USB card reader is connected, its volume may not be detected.
- If USB device does not function properly, please unplug and reconnect it.
- If verify whether the USB device is functioned properly with your PC.

14.Multimedia

| Video Codec | | Max Level | Max Resolution | Frame rate | MT5510 |
|-------------|------------------|-----------|----------------|------------|--------|
| MPEG1 | - | - | 720*576 | 30 | O |
| MPEG2 | Simple | Main | 1920*1080 | 60 | O |
| | Main | High | 1920*1080 | 60 | O |
| H.264 | Main | L4.2 | 1920*1080 | 60 | O |
| | High | L4.2 | 1920*1080 | 60 | O |
| | High 10 | L4.2 | 1920*1080 | 60 | O |
| MVC | Stereo High | L4.1 | 1920*1080 | 60 | O |
| VP6 | Simple(=VP6.0) | - | 1920*1080 | 30 | O |
| | Advanced(=VP6.1) | - | 1920*1080 | 30 | O |
| | Advanced(=VP6.2) | - | 1920*1080 | 30 | O |
| H.263 | Baseline | - | 1920*1080 | 60 | O |

| | | | | | |
|------|---------|------|-----------|----|---|
| AVS | JiZhun | L6.0 | 1920*1080 | 60 | O |
| | Guangbo | | 1920*1080 | 60 | O |
| H265 | Main | L4.1 | 1920*1080 | 60 | O |
| | Main10 | L4.1 | 1920*1080 | 60 | O |
| VP9 | | - | 1920*1080 | 60 | O |

14.Multimedia

Audio

| Audio Codec Family | Audio Codec | MT5510 |
|--------------------|----------------|--------|
| MPEG1/2 | MPEG1/2 L1 | 0 |
| | MPEG1/2 L2 | 0 |
| | MPEG1/2/2.5 L3 | 0 |
| | | |
| | | |
| DRA | DRA | 0 |
| FLAC | FLAC | 0 |
| Vorbis | Vorbis | 0 |
| AMR- NB | AMR-NB | 0 |
| AMR-WB | AMR- WB | 0 |
| APE | APE | 0 |
| COOK | COOK | 0 |

Image

| File Extension | Container | Data Type | MT5510 |
|----------------|-----------|-------------|--------|
| | | | |
| .jpg | JPEG | baseline | 0 |
| | | progressive | 0 |
| .bmp | BMP | | 0 |
| .png | PNG | | 0 |

15. Network Setting

Wired network connection

1. Connect a modem (ADSL, cable modem, netcom, etc.) are connected to the Internet through a router.

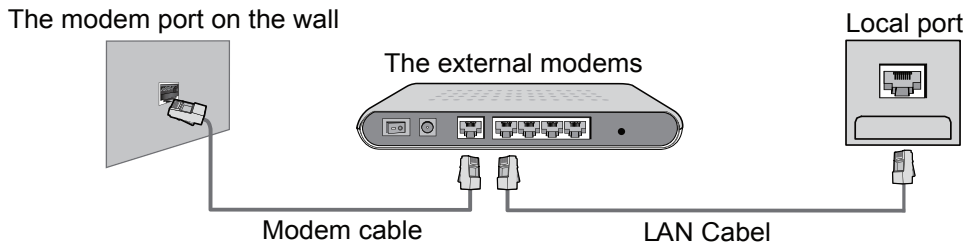

2. To connect to the cable router, connected to the Internet through the LAN port on the wall.

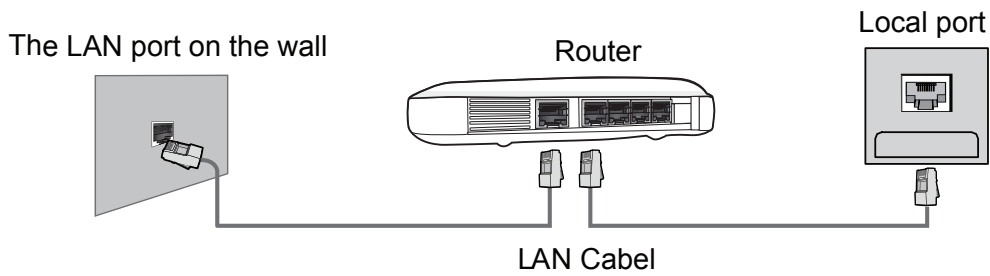

Wireless network connection

Through the wireless router to connect to the Internet.

The machine has a built-in wireless network adapter, can receive through wireless router network signal, without external.

*Wireless router setup instructions please refer to the wireless router.

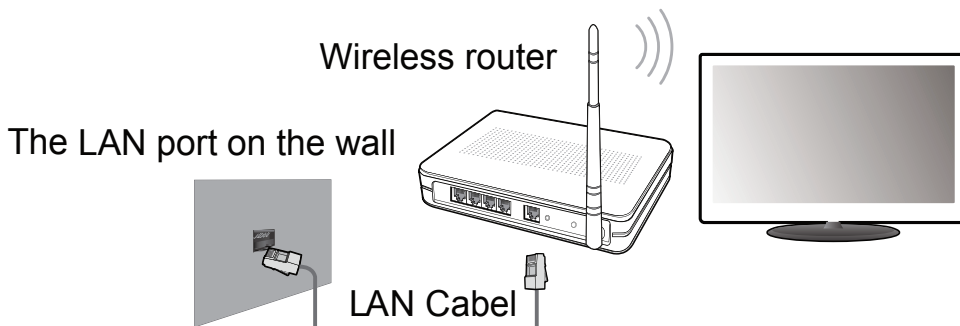

16.Home main menu

Enter the home main menu

Two ways are allowed to enter the main menu interface:

(1) Press the  key.

(2) Select the Home in main menu, press **OK** to enter the Home main menu.

Home main menu

Press  button on the remote control to display the TV main interface, then press **▼ / ▲ / ◀ / ▶** button to select then press **OK** button to enter.



17. System Settings

System Settings

Select the 'Settings' icon in the main page, then you can see as follows:
Press **▼ / ▲** key to select and press **OK** key to operate. Press the **EXIT** key to exit.



Network Settings

The current network status can be seen in this menu. Press **OK** to enter the submenu, press **▼ / ▲** / **◀ / ▶** to select the Network. Press **EXIT** to exit.

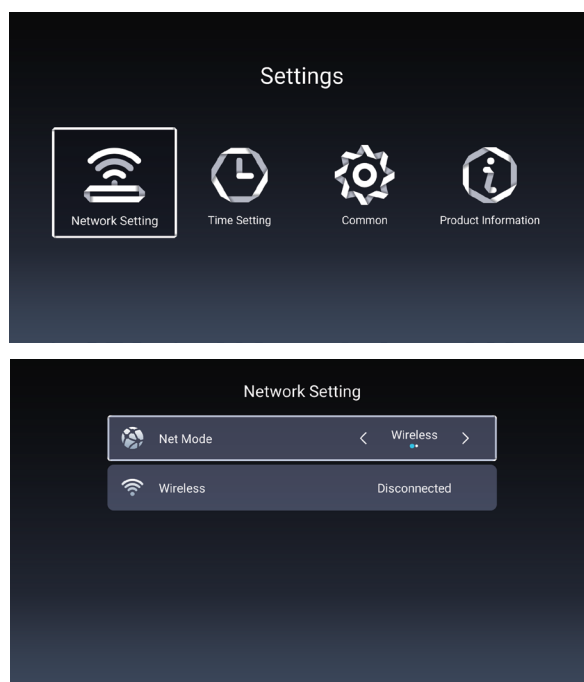

18. Troubleshooting

| Problem | Possible Solution |
|---|---|
| No power | <ul style="list-style-type: none"> » Make sure the power cord is properly connected to the LED TV AC power socket. » Make sure the AC power cord is properly connected to the wall outlet. » Make sure the DC power button is ON. » Plug another electrical device (like a radio) to the power outlet to verify that the outlet is supplying the proper voltage. |
| No picture | <ul style="list-style-type: none"> » The TV station may be experiencing problems. Change channel. » The Cable TV signal may be scrambled or encoded. Please contact your local cable operator. » Make sure that connection to other components are correct referring to the user guide. » Make sure that setup has been done correctly after connections. » Make sure the correct input is selected and the input signal is compatible. |
| Strange color, light color, or color misalignment | <ul style="list-style-type: none"> » Ensure that the video cable is securely connected. » The picture may appear dim in a brightly lit room. » Adjust brightness, contrast, saturation (color), and tint referring to the user guide. » Check the input signal setting. |
| No sound | <ul style="list-style-type: none"> » Check your audio connections are properly connected referring to the user guide. » The MUTE button may have been pressed, try pressing this button again. » Check your audio settings, your volume minimum. » Press the Volume + (Up) button on the remote control. |
| Remote control unit does not operate | <ul style="list-style-type: none"> » Make sure the directions of batteries are inserted correctly referring to the user guide. » Batteries could be weak or dead. Replace with new batteries. » Is a fluorescent light illuminated near the remote control sensor? » The path of the remote control beam may be blocked. Make sure the path is clear and that the remote control is aimed at the remote control sensor on the TV. » Press the POWER button on the remote control to see if you can turn on the TV. » Press MENU button on the remote control to see if there is a MENU shown on the screen. » Press only one button at a time and it is the correct one for the operation you want to perform. |

18. Troubleshooting

| Problem | Possible Solution |
|--|--|
| Unit cannot be operated | <ul style="list-style-type: none"> » External influences such as lightning or static electricity may cause improper operation. In this case, operate the unit after first turning on the power of the LED XW{w~ry}LWv System, or unplug the AC cord for 1 to 2 minutes, then replug again. |
| Power is cut off suddenly | <ul style="list-style-type: none"> » Is the sleep timer set in advance? » Is there no signal in PC mode or HDMI mode? » The internal temperature of the unit has increased. Remove any objects blocking the vent or clean as necessary. |
| No CATV reception (or no reception above CH13) | <ul style="list-style-type: none"> » exry^a AIR/CABLE option set correctly? Please set the AIR/CABLE option to CABLE referring to the user guide. » vL TV is connected improperly or not connected; please check all the CATV connections. » The cable TV service is interrupted; please contact your cable operator. |
| Picture is cut off/with sidebar screen | <ul style="list-style-type: none"> » Is the image positioned correctly? » Are screen mode adjustments such as picture size set correctly? » Press WIDE button repeatedly on the remote control to see if you can get the picture you prefer. |

19.Specification

Panel size: 32 inch (16:9)
Native panel resolution: HD Ready 1366 x 768
Brightness: 200 cd/m²
Contrast ratio: 1200:1
Refresh panel rate: 60 Hz
AV inputs/outputs: RJ45/ RF x2/ COAX/ HDMI x2/ USB x2/ YPbPr(Mini)/ EARPHONE/
CI SLOT/ AV IN
Broadcast System:
Analog: PAL/ SECAM
Digital: DVB-C/ T2/ S2
USB media compatibility:
Video: MPEG1/ 2 / 4 / XVID/ H263/ H.264/ H.265/ MVC/ VP6/ VP8/ VP9/ AVS/ WebP
Audio: MP3/ AC3/ AAC
Image: JPEG/ BMP/ PNG/ GIF
SMART TV function:
CPU: ARM Cortex-A53/ quad core/ 804 Mhz
GPU: Mali450/quad core/ 432 Mhz
RAM:1 GB
ROM: 8 GB
OS: Android 7.0
Google Play Market Compatible
Connectivity: LAN RJ 45, Wi-fi b/ g/ n
Features:
Speakers: 6 W + 6 W
Voltage: ~100 - 240 V
Mains frequency: 50 - 60 Hz
Max power consumption of the TV: 65 W
TV power consumption in "on" mode: 38 W
Max current: 0.3 A
Class of protection against electric shock: II
Degree of protection shell: IP20
Energy efficiency class: A
Dimensions without stand (WHD): 723 x 424 x 75 mm
Dimensions with stand (WHD): 723 x 463 x 167 mm
Packing dimensions (WHD): 791 x 507 x 130 mm
Weight (net/gross): 3.9/ 4 kg
Wall mount (VESA): 100 x 100 mm
Color: black
Material: plastic

Design and specifications are subject to change without notice.

