

ergo

МУЛЬТИПІЧ
ІНСТРУКЦІЯ З ЕКСПЛУАТАЦІЇ
AF-2501



ЗМІСТ

1. Інструкція з техніки безпеки	3
2. Опис пристрою	7
3. Перед першим використанням	8
4. Експлуатація	8
5. Чищення та догляд	11
6. Усунення несправностей	12
7. Технічні характеристики	13
8. Утилізація	13
9. Інформація про виробника	14
10. Книга рецептів	14

ІНСТРУКЦІЯ З ТЕХНІКИ БЕЗПЕКИ

Перед використанням виробу уважно прочитайте наведені нижче інструкції. Збережіть цей посібник для подальшого використання або нових користувачів.

- При використанні електроприладів завжди слід дотримуватись основних запобіжних заходів, щоб знизити ризик загоряння, ураження електричним струмом та травм.

- Переконайтеся, що напруга мережі відповідає вимогам до напруги, що вказано на табличці з технічними даними приладу.

- Ми рекомендуємо, щоб приміщення, в якому ви збираєтеся використовувати прилад, було обладнане вентиляцією або добре провітрювалося.

- Використовуйте цей пристрій з метою, описаною у цій інструкції з експлуатації, будь-яке інше використання не рекомендується виробником і може негативно вплинути на термін служби пристрою та/або життя користувача.

- Вимкніть прилад від мережі перед його переміщенням, очищенням або коли ви не збираєтеся його використовувати.

- Не використовуйте його на свіжому повітрі.

- Регулярно перевіряйте шнур живлення на наявність видимих пошкоджень. Якщо шнур пошкоджено, він повинен бути відремонтований офіційному сервісному центрі, щоб уникнути будь-якої небезпеки.

- Не скручуйте, не згинайте, не розтягуйте та не пошкоджуйте шнур живлення. Бережіть його від гострих країв та джерел тепла. Уникайте торкання шнура гарячих поверхонь. Не допускайте звисання шнура з краю робочої поверхні або стійки.

- Не використовуйте подовжувачі, якщо це не рекомендовано кваліфікованим електриком.

Використання неправильного типу подовжувача може призвести до пожежі.

- Не використовуйте виріб, якщо шнур, вилка або конструкція пошкоджені або якщо він працює неправильно, якщо він падав або його пошкодили.

- Не використовуйте виріб у потенційно небезпечних місцях, таких як легкозаймисті, вибухонебезпечні, хімічні або вологі середовища.

- Встановіть прилад на плоску термостійку поверхню. Не розміщуйте пристрій поряд з джерелами тепла, в місцях з підвищеною вологістю або поряд з легкозаймистими матеріалами.

- Усередині приладу немає внутрішніх ремонтних частин. Не намагайтеся розібрати виріб.

- Керування роботою приладу не може здійснюватися за допомогою таймера або окремої системи дистанційного керування.

- Не вставляйте та не допускайте попадання пальців або інших предметів у вентиляційні або витяжні отвори, оскільки це може призвести до ураження електричним струмом або займання.

- Не заповнюйте кошик вище позначки Max, це може спричинити пожежу.

- Ніколи не торкайтеся внутрішньої частини пристрою під час його роботи та після, доки він не охолоне.

- Доступні поверхні виробу можуть досягати високих температур під час роботи. Будьте обережні, щоб не обпектися. 

- Не занурюйте шнур, вилку або будь-яку незнімну частину виробу у воду або будь-яку іншу рідину. Не піддавайте електричні з'єднання дії води.

- Завжди поміщайте інгредієнти для приготування всередину кошика, щоб запобігти їх контакту з нагрівальними елементами.

- Перш ніж братися за вилку або вмикати прилад, переконайтеся, що ваші руки сухі.
- Від'єднайте пристрій від розетки, коли він не використовується або коли його чистять. Дайте йому повністю охолонути, перш ніж прикріплювати або знімати деталі, а також перед чищенням приладу.
- Не залишайте пристрій увімкненим у мережу без нагляду.
- Для забезпечення правильної роботи пристрою чищення та технічне обслуговування виробу повинні проводитися відповідно до цієї інструкції з експлуатації. Вимкніть і від'єднайте виріб від мережі перед його переміщенням або очищенням. Дайте повністю охолонути перед чищенням або зберіганням.
- Не ставте пристрій до стіни. Дотримуйтесь безпечної відстані 10 см від задньої частини пристрою та ще по 10 см з кожного боку. Не кладіть будь-які предмети на виріб під час використання.
- Під час роботи прилад випускає гарячу пару через отвори для випуску повітря. Тримайте руки та обличчя на безпечній відстані від парових та вентиляційних отворів. При вийманні кошика з пристрою може вийти гаряче повітря.
- негайно від'єднайте пристрій, якщо з пристрою йде чорний дим. Зачекайте, поки дим зникне, щоб витягти кошик із пристрою.
- Ми рекомендуємо використовувати рукавички при роботі з решіткою чи кошиком.
- Не використовуйте пристрій для будь-яких цілей, не зазначених у цій інструкції.
- Перед використанням, встановіть прилад на стійку та рівну поверхню.

- Цей прилад призначений виключно для домашнього використання. Він не призначений для використання у наступних випадках, на які не поширюється гарантія, а саме:

- в кухонних зонах для персоналу в магазинах, офісах та інших робочих приміщеннях;

- на фермах;

- клієнтами готелів, мотелів та інших закладів тимчасового проживання;

- у закладах типу «ночівля та сніданок».

- Не намагайтеся самостійно ремонтувати пристрій.

- Завжди відключайте пристрій після завершення використання.

- Даний прилад не повинен використовуватися особами (включаючи дітей) із обмеженими фізичними, розумовими або сенсорними можливостями, або особами, які не вміють користуватися приладом, без нагляду відповідальної особи, ознайомленої з даними інструкціями.

- Не дозволяйте дітям гратися з приладом.

- Цей прилад може використовуватися особами з обмеженими фізичними, сенсорними або розумовими можливостями чи з недостатнім досвідом і знаннями щодо використання приладу, якщо вони знаходяться під наглядом особи, відповідальної за їхню безпеку або отримали вказівки щодо безпечного використання приладу і усвідомлюють потенційні ризики, пов'язані з його використанням. Зберігайте прилад і його шнур у місці, недоступному для дітей віком до 8 років.

- Очищення та технічне обслуговування приладу не повинні виконуватися дітьми віком до 8 років без нагляду.

ОПИС ПРИСТРОЮ

Мал. 1

1. Світлодіодний дисплей
2. Вихідний отвір для повітря
3. Ручка
4. Кошик
5. З'ємна решітка
6. Шнур живлення
7. Вхідний отвір для повітря

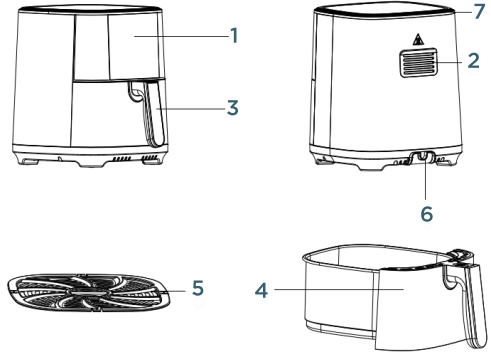

Мал. 1

Панель керування Мал. 2

1. Програми за замовчуванням
2. Збільшення та зменшення часу
3. Збільшення та зменшення температури
4. Вмикання/вимикання живлення та запуск/пауза
5. Вибір програми за замовчуванням
6. Екран

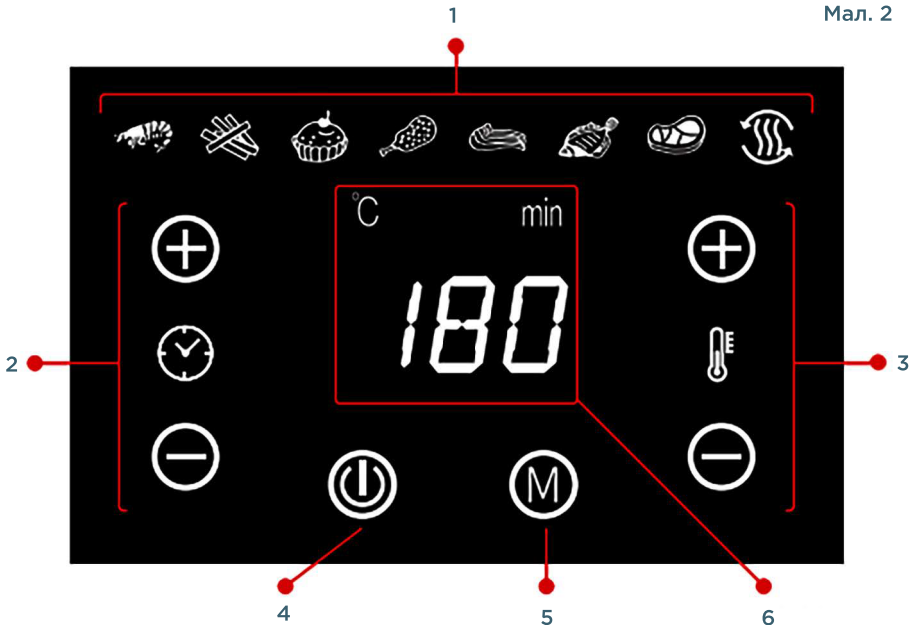

Мал. 2

ПЕРЕД ПЕРШИМ ВИКОРИСТАННЯМ

- Дістаньте мультипіч із коробки.
- Огляньте прилад на наявність видимих пошкоджень. Якщо пошкодження є, якнайшвидше зв'яжіться зі службою технічної підтримки для отримання рекомендацій або ремонту продукту.
- Ретельно очистіть кошик та решітку гарячою водою з нейтральним миючим засобом та неабразивною губкою.
- Використовуйте вологу тканину, щоб очистити як зовнішню, так і внутрішню частину пристрою та висушити його.
- Не мочіть нагрівальний елемент.
- Не заповнюйте пристрій олією або будь-якою іншою рідиною.
- Встановіть прилад на стійку та рівну поверхню.
- Не ставте мультипіч на нетерmostійку поверхню.
- Правильно розташуйте решітку в кошику.

Примітка



При першому використанні мультипечі ви можете помітити легкий запах гару або диму, викликаний надлишком мастильних матеріалів у процесі виробництва. Це не вплине на безпеку продукту.

ЕКСПЛУАТАЦІЯ

1. Встановіть пристрій на стійкій та рівній поверхні.
2. Підключіть пристрій до джерела живлення.
3. Обережно зніміть кошик із решіткою за допомогою ручки. Переконайтеся, що решітка знаходиться у кошику.
4. Покладіть інгредієнти у кошик.

Попередження



Не заповнюйте кошик вище позначки Max.

1. Вставте кошик назад у пристрій. Пристрій має систему безпеки, яка не дозволить вам використовувати його, якщо кошик не на місці.
2. Натисніть значок «», виберіть потрібну програму або встановіть бажаний час і температуру та натисніть значок «». У цей час пристрій почне працювати.
3. Якщо під час приготування ви захочете зупинити його, натисніть значок «». У разі завершення утримуйте значок.

4. Коли ви почуєте звуковий сигнал, це означає, що час приготування закінчився. Вийміть кошик із пристрою.
5. Перевірте, чи приготовлені інгредієнти на ваш смак. Якщо ні, поставте кошик назад у пристрій та встановіть таймер ще на кілька хвилин.
6. Щоб забрати інгредієнти з кошика, поставте його на термостійку поверхню. Залежно від типу інгредієнтів може утворюватись пара.
7. Висипте продукти із кошика в миску або тарілку. Щоб вибрати інгредієнти, використовуйте щипці, так як це запобігає попаданню залишків кулінарної олії на тарілку. Будьте обережні, щоб не обпектись.
8. Ви можете знову використовувати прилад, коли закінчите перше приготування.

Панель керування

Піктограма живлення (4)

- Як тільки кошик та решітка будуть правильно встановлені всередині пристрою, загориться значок «».
- Натисніть значок «», пристрій видасть звук і на екрані чергуватиметься 160 градусів/20 хвилин.
- При повторному натисканні на цю піктограму запускається вибране програмне забезпечення або ручне налаштування. Якщо знову натиснути значок, пристрій буде призупинено. Коли ви хочете завершити програму, натисніть і утримуйте значок.

Вибір програми за замовчуванням (5)

Щоб використовувати програми за замовчуванням, натисніть значок «**M**», при кожному натисканні чергуватимуться різні програми, а на дисплеї відобразатиметься температура та час для кожної з них.

У наступній таблиці показані температури та час програм за замовчуванням, кількість продуктів, які можна покласти, та необхідність розмішувати продукти.



Програма	Температура	Час	Кількість	Розмішування
1. Креветки	160 °C	20 хв	Заповніть лише основу решітки	Не обов'язково
2. Картопля фрі	200 °C	15 хв	400-600 г	Так, наполовину
3. Випічка	160 °C	30 хв	Заповніть лише основу решітки	Не обов'язково
4. Курка*	200 °C	20 хв	Заповніть лише основу решітки	Не обов'язково
5. Овочі*	180 °C	25 хв	Заповніть лише основу решітки	Не обов'язково
6. Риба*	160 °C	20 хв	500 г	Не обов'язково
7. М'ясо*	180 °C	20 хв	Заповніть лише основу решітки	Не обов'язково
8. Розморозка	70 °C	12 хв	Заповніть лише основу решітки	Не обов'язково

*Час приготування курки визначається залежно від готовності курячих крилець.

*Час приготування м'яса визначається з часу приготування гамбургера.

*Час овочів залежить від типу використовуваних овочів.

*Час подачі риби визначається виходячи з часу приготування морського ляща.

Примітка

- Ці дані є лише орієнтовними. Оскільки інгредієнти можуть відрізнитися за походженням, розміром, формою та маркою. Ми не можемо гарантувати, що те, що показано в таблиці найбільше підходить для інгредієнтів, які ви використовуєте.

- Додайте приблизно 1-2 хвилини до часу приготування, вказаному в таблиці, якщо ви починаєте готувати, доки прилад ще не охолонув.

Поради

- Невеликі продукти вимагають менше часу для приготування, ніж великі.

- Більша кількість інгредієнтів потребує трохи більше часу на приготування, так само як менша кількість інгредієнтів потребує трохи менше часу на приготування.

- Перемішування дрібних інгредієнтів під час смаження оптимізує результат і може допомогти запобігти нерівномірному обсмаженню інгредієнтів.

- Додайте трохи олії в натуральну картоплю, щоб отримати більш хрусткий результат.
- Не використовуйте пристрій для смаження жирної їжі (наприклад, ковбаси).
- Продукти, які можна приготувати в духовці, можна також приготувати за допомогою цього пристрою.
- Попередньо приготовлене тісто вимагає менше часу на приготування, ніж приготоване вручну.
- Ви можете використовувати прилад для розігріву інгредієнтів.

ЧИЩЕННЯ ТА ДОГЛЯД

- Очищайте пристрій після кожного використання.
- Перед очищенням від'єднайте пристрій від розетки та дайте йому охолонути.
- Не використовуйте металевий посуд або абразивні матеріали для очищення кошика та решітки.
- Використовуйте м'яку вологу тканину для очищення поверхні виробу.
- Ніколи не занурюйте пристрій у воду або інші рідини.
- Не використовуйте для очищення виробу губки, порошки або абразивні засоби для очищення.

Попередження

- Зніміть кошик, щоб прилад швидше охолонув.
- Ретельно очистіть пристрій гарячою водою, миючим засобом та неабразивною губкою.
- Ми рекомендуємо використовувати рідкий знежирювач для видалення бруду, що залишився.
- Якщо всередині кошика та решітки застряг бруд, ми рекомендуємо заповнити кошик гарячою водою, змішаною з миючим засобом, це полегшить видалення бруду.
- Очистіть внутрішню частину приладу гарячою водою та неабразивною губкою.
- І кошик, і решітка підходять для посудомийної машини. Не забудьте, що часте використання посудомийної машини призводить до більш швидкого псування елементів пристрою.
- Щоб очистити залишки їжі, очистіть нагрівальний елемент м'якою щіткою. Будьте обережні під час цього процесу, щоб не пошкодити нагрівальний елемент.

Зберігання

- Вимкніть пристрій і дайте йому охолонути.
- Перед зберіганням переконайтеся, що всі його деталі чисті та сухі.

УСУНЕННЯ НЕСПРАВНОСТЕЙ

Проблема	Можлива причина	Рішення
Мультипіч не працює	Пристрій не підключений	Вставте адаптер у розетку із заземленням
	Кошик неправильно встановлений всередині приладу	Встановіть кошик на місце
Їжа, приготовлена у мультипечі, залишається сирію	Інгредієнти в кошику занадто великі	Покладіть інгредієнти меншого розміру в кошик або оберіть більший час/температуру.
	Вибрано дуже низьку температуру	Збільшіть температуру (див. розділ «Експлуатація»)
Інгредієнти нерівномірно обсмажуються у мультипечі. (Смажені закуски не стають хрусткими, коли їх виймають із мультипечі)	Час приготування занадто короткий	Встановіть таймер на бажаний час приготування
	Деякі продукти необхідно перемішувати в процесі смаження	Інгредієнти, що лежать один на одному або поперек один одного (наприклад, картопля фри), необхідно перемішати в середині приготування
	Ви використовували продукт, призначений для приготування у традиційній фритюрниці	Трохи змастіть продукти олією, щоб отримати більш хрусткий результат
Кошик не входить у пристрій належним чином	У кошику занадто багато інгредієнтів	Заповнюйте кошик до позначки макс.
	Кошик встановлений неправильно	Вставте кошик у прилад до клацання
З приладу йде білий дим	Ви готуєте жирні інгредієнти	Коли жирні інгредієнти готуються за допомогою мультипечі, вони виділяють невелику кількість олії, яка може спричинити появу білого диму. Це не впливає на прилад чи результат
	В кошику ще є залишки жиру від попереднього використання	Білий дим виникає через нагрівання олії у пристрої. Переконайтеся, що ви правильно очищаєте пристрій після кожного використання

Свіжа картопля фрі нерівномірно обсмажується у фритюрниці	Ви погано промили картопляні палички перед смаженням	Добре промийте картопляні палички, щоб видалити крохмаль
Свіжа картопля фрі не хрумка, коли її дістають з мультипечі	Не використовується правильний сорт картоплі	Переконайтеся, що ви добре висушили картопляні палички, перш ніж додавати масло
		Наріжте картопляні палички на дрібніші шматочки, щоб вони були хрусткішими.

ТЕХНІЧНІ ХАРАКТЕРИСТИКИ

Напруга живлення: 220 - 240 V (В) ~

Частота мережі: 50 Hz (Гц)

Споживана потужність: 1500 W (Вт)

Робочий об'єм: 4.8 L (л)

Вага нетто/брутто: 5.2/ 6.1 kg (кг)

Клас захисту від ураження електричним струмом: I

Ступінь захисту оболонки: IPX0

Колір корпусу відповідає кольору пристрою що зображений на упаковці.

Матеріал корпусу: пластик

Комплектація: мультипіч, інструкція, гарантійний талон.

УТИЛІЗАЦІЯ



Цей символ вказує на те, що відповідно до чинних норм виріб та/або батарею необхідно утилізувати окремо від побутових відходів. Коли термін придатності цього продукту закінчиться, ви повинні утилізувати батареї/акумулятори та віднести їх до пункту збору, призначеного місцевими органами влади.

Споживачі повинні звернутися до місцевих органів влади або роздрібного продавця для отримання інформації щодо правильної утилізації старих приладів та/або їхніх батарей. Дотримання наведених вище вказівок допоможе захистити навколишнє середовище.

ІНФОРМАЦІЯ ПРО ВИРОБНИКА

Виробник: Нінгбо Манхуа Електрикал Еплаенсіз Ко., Лтд. 228, вулиця Хенпен, Хенге, Сіксі, Нінгбо, 315318 Чжецзян, Китай.
Імпортер (приймає претензії від споживача): ТОВ «ЮК ДИСТРИБЬЮШН», вул. Дорогожицька, 1, м. Київ, Україна, 04112.

Рекомендується зберігати в сухому прохолодному місці, уникати попадання прямого сонячного проміння. Не містить шкідливих для здоров'я речовин. Не потребує спеціальних умов зберігання. Якість товару відповідає вимогам Технічних регламентів, встановлених законодавством України. Декларацію запитуйте у продавця. Умови гарантії та гарантійний термін дивіться у гарантійному талоні. Строк служби - 3 роки. З питань щодо сервісного обслуговування звертайтеся за телефоном гарячої лінії в Україні 0 (800) 501 643 (дзвінки безкоштовні з усіх телефонів України) www.ergo-ua.com.

КНИГА РЕЦЕПТІВ

З книгою рецептів Ви можете ознайомитись на сайті ergo-ua.com за посиланням: <https://bit.ly/4aheblr>

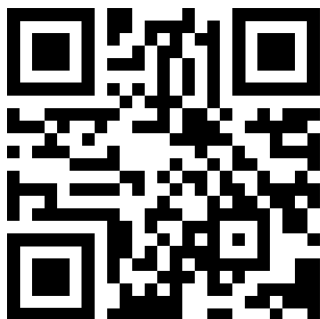

Застереження!
Цей символ означає:
УВАГА! Гаряча поверхня

ergo

