

# ergo

МІСЦЕВИЙ КОНДИЦІОНЕР ПОВІТРЯ

ІНСТРУКЦІЯ З ЕКСПЛУАТАЦІЇ  
AC 0716 MP  
AC 0916 MP



## ЗМІСТ

ЗАХОДИ БЕЗПЕКИ .....	3
ОПИС КОНДИЦІОНЕРА .....	7
Опис компонентів та аксесуарів .....	7
Аксесуари кондиціонера .....	8
Панель керування .....	8
Режими роботи кондиціонера .....	10
Пульт дистанційного керування .....	11
ВСТАНОВЛЕННЯ КОНДИЦІОНЕРА .....	13
Місце розташування .....	13
Відведення нагрітого повітря .....	13
Монтаж віконного адаптера для розсувних вікон .....	14
Монтаж віконного адаптера для стулкових вікон .....	15
Відведення води .....	16
ОБСЛУГОВУВАННЯ .....	17
Догляд за кондиціонером .....	17
Догляд за фільтрами кондиціонера .....	18
Дії перед тривалим зберіганням .....	18
УМОВИ ЕКСПЛУАТАЦІЇ ПРИЛАДУ .....	19
УСУНЕННЯ ЕНСПРАВНОСТЕЙ .....	20
ЗАСТЕРЕЖЕННЯ .....	22
МІКРОФІША .....	22
ТЕХНІЧНІ ХАРАКТЕРИСТИКИ .....	24
ІНФОРМАЦІЯ ПРО ВИРОБНИКА .....	25

## ЗАХОДИ БЕЗПЕКИ

Дякуємо Вам за вибір цього приладу, який забезпечить Вам і Вашій родині комфортні умови у будинку, котеджі або офісі. Кондиціонер можна переміщати з одного приміщення у інше та здійснювати всі необхідні налаштування лише за кілька хвилин.

Цей багатофункціональний пристрій призначений для кондиціонування повітря, осушення, вентиляції та опалення (опціонально). Зовнішній статичний тиск, при якому тестувався пристрій, становить 0 МПа.

Дана інструкція з експлуатації містить важливу інформацію, необхідну для правильної експлуатації, належного догляду та обслуговування Вашого нового кондиціонера. Будь ласка, приділіть кілька хвилин й уважно прочитайте всі вказівки, рекомендації та попередження. При правильному використанні Ваш прилад надійно прослужить Вам довгі роки.

Виробник має право на внесення змін в технічні характеристики та дизайн внаслідок постійного удосконалення продукції без додаткового повідомлення про ці зміни.

## Електричні характеристики

1. Вся електрична проводка повинна відповідати чинним нормам і правилам, її монтаж та обслуговування повинен проводитися кваліфікованим електриком. Якщо у Вас виникли будь-які питання відносно наступних вказівок та попереджень, зверніться до кваліфікованого електрика.
2. Перевірте доступність джерела електроживлення й усуньте будь-які проблеми з під'єднанням перед установленням та експлуатацією даного пристрою.
3. Для вашої безпеки і захисту від ураження електричним струмом у кондиціонері передбачено заземлення за допомогою штекера кабелю електроживлення, за умови підключення його до відповідної розетки. Якщо Ви не впевнені, чи правильно заземлена розетка, зверніться до електрика. Якщо кабель електроживлення пошкоджений, він повинен бути замінений виробником, авторизованим сервісним центром або особами з аналогічною кваліфікацією, щоб уникнути небезпеки.

## ЗАХОДИ БЕЗПЕКИ



Увага! Ризик виникнення пожежі / легкозаймисті матеріали (Стосується лише пристроїв з холодоагентом R32/R290)



Ця інструкція з експлуатації містить важливу інформацію, і рекомендації, які ми хотіли б попросити вас виконувати для якісної і тривалої роботи кондиціонера.



Цей символ вказує на те, що недотримання інструкції може призвести до смерті або важкої травми.



Переробка та утилізація пристрою.

Дане маркування вказує на те, що цей продукт не підлягає утилізації сумісно із іншими побутовими відходами.

З метою запобігання нанесенню можливої шкоди для навколишнього середовища або здоров'я людини правильно утилізуйте пристрій. Деякі електронні компоненти підлягають переробці з метою повторного використання. Після закінчення терміну служби продукту, будь ласка, зверніться до найближчого спеціалізованого центру з утилізації для забезпечення екологічно безпечної переробки.

## ЗАХОДИ БЕЗПЕКИ



### ПОПЕРЕДЖЕННЯ

Дотримуйтеся цієї інструкції для запобігання смертельних випадків, травмування або пошкодження майна. Неправильна експлуатація приладу через недотримання цієї інструкції може призвести його власника та інших людей до смертельної загрози чи травмування, або до пошкодження майна.

- Встановлюйте прилад відповідно до інструкції з монтажу. Неправильне встановлення може призвести до витоку води, ураження електричним струмом або пожежі.
- Для встановлення використовуйте тільки включені до переліку аксесуари та деталі, а також вказані інструменти. Використання нестандартних деталей може призвести до витоку води, ураження електричним струмом, пожежі, травмування або пошкодження майна.
- Переконайтеся, що розетка, яку ви будете використовувати, має заземлення та відповідну напругу. Кабель живлення обладнаний заземленою штепсельною розеткою з трьома контактами для захисту від ураження. Інформацію про напругу можна знайти на зворотній стороні пристрою за решіткою.
- Встановлюйте пристрій на рівній твердій поверхні щоб запобігти пошкодженню або надмірному шуму та вібрації.
- Не загороджуйте пристрій для його нормальної роботи та належної безпеки.
- НЕ змінюйте довжину кабелю живлення та НЕ використовуйте подовжувач для живлення пристрою. НЕ використовуйте одну розетку для підключення інших електричних приладів. Неправильне електричне живлення може спричинити пожежу або електричне ураження.
- Якщо прилад не використовується, він повинен бути вимкнений.
- НЕ встановлюйте кондиціонер у вологих приміщеннях, таких як ванна кімната або пральня. Надмірний вплив вологи може спричинити замикання електричних компонентів.
- НЕ встановлюйте пристрій у місцях ймовірного впливу горючих газів, оскільки це може спричинити пожежу.
- Для полегшення пересування цей пристрій обладнаний колесами. Не використовуйте колеса для пересування по товстому килиму або через предмети, оскільки це може призвести до перекидання пристрою.
- НЕ вмикайте пристрій після його падіння або пошкодження.
- \*Пристрій з електричним нагрівачем повинен встановлювати-

- ся на відстані щонайменше одного метру від горючих матеріалів.
- Не торкайтесь пристрою мокрими або вологими руками або босоніж.
  - НЕ дозволяйте дітям гратися з кондиціонером. Постійно наглядайте за дітьми що грають біля пристрою.
  - Якщо під час використання кондиціонер перевертався, вимкніть його та негайно відключіть від джерела живлення. Візуально перевірте пристрій на наявність пошкоджень. Якщо маєте підозру на пошкодження, зверніться до сервісного центру або в службу підтримки клієнтів.
  - Живлення під час грози необхідно відключати, щоб уникнути пошкодження блискавкою.



### ЗАСТЕРЕЖЕННЯ

- Цей прилад можуть використовувати діти у віці від 8 років та особи з обмеженими фізичними, чуттєвими або розумовими можливостями або з недостатністю досвіду й знань, якщо вони перебувають під постійним наглядом або їх проінструктовано щодо безпечного використання приладу та вони зрозуміють можливі небезпеки.
- Діти не повинні бавитися з приладом.
- Дітей віком до 3 років потрібно тримати якнайдалі від приладів, якщо не забезпечено постійне спостереження за ними.
- Діти віком від 3 до 8 років можуть тільки вмикати/вимикати прилад за умови, якщо прилад розміщено/встановлено у нормальному передбаченому для нього робочому положенні. Крім того, дітям має бути надано відповідний нагляд чи інструкції щодо безпечного користування приладом, та вони усвідомили ризики небезпеки, які можуть виникнути під час використання приладу.
- Діти віком від 3 до 8 років не повинні підключати прилад до мережі електроживлення (штепсельної розетки), регулювати і чистити прилад чи виконувати роботи з технічного обслуговування, що здійснює користувач.
- При пошкодженні кабелю живлення, в цілях безпеки, його повинен замінити виробник, або його представник з обслуговування, або аналогічний кваліфікований персонал.
- Перед чищенням або обслуговуванням пристрій необхідно відключити від мережі живлення.
- Не знімайте міцно закріплені кришки. Не користуйтеся пристроєм, якщо він не працює належним чином, або якщо він падав або був пошкоджений.
- Не проводьте кабель живлення під ковроліном. Не накривайте кабель килимами, доріжками або подібним покриттям. Не проводьте кабель під меблями або побутовою технікою. Укладайте кабель в

стороні від зони руху, де за нього не можна зачепитися.

- Не експлуатуйте пристрій із пошкодженим кабелем, штекером, запобіжником живлення або автоматичним вимикачем. Утилізуйте пристрій або поверніть його в авторизований сервісний центр для огляду та / або ремонту.

- Щоб зменшити ризик виникнення пожежі або ураження електричним струмом, не підключайте окремий регулятор для налаштування швидкості вентилятора.

- Пристрій повинен встановлюватися у відповідності до національних правил електропроводки.

- Ремонт та обслуговування цього пристрою повинен проводитися у сертифікованому сервісному центрі.

- Не накривайте і не закривайте вхідні та вихідні отвори з решітками.

- Не використовуйте цей пристрій не за призначенням.

- Перед чищенням вимкніть живлення та від'єднайте пристрій від мережі.

- Відключіть живлення при появі дивних звуків, запахів або диму.

## ОПИС КОНДИЦІОНЕРА

### Опис компонентів та аксесуарів

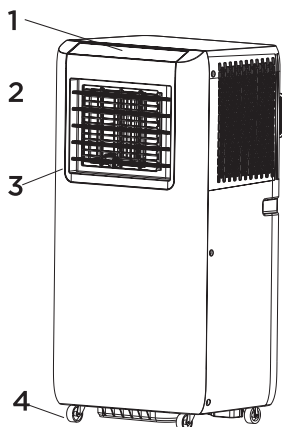

**Вид спереду**

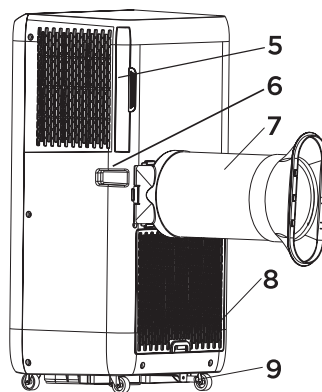

1. Панель керування
2. Приймач сигналу пульта дистанційного керування
3. Вихідний отвір повітря
4. Коліщата



**Вид ззаду**

5. Верхній повітрязабірник
6. Ручка для переміщення (з обох боків)
7. Випускний повітропровід
8. Нижній повітрязабірник
9. Нижній дренажний отвір

## Акcesуари кондиціонера

	Впускна насадка повітропроводу Випускний повітропровід Випускна насадка повітропроводу	1 комплект
	Віконний адаптер	1 комплект
	Пульт дистанційного керування*	1 комплект
	Зливний шланг	1 комплект

\*Елементи живлення до пульта керування 2 x ААА 1,5 В не входять до комплекту поставки

*Ілюстрації у даній інструкції з експлуатації наведені тільки для довідки. Зовнішній вигляд Вашої моделі кондиціонера може відрізнятися.*

## Панель керування

У даному розділі містяться відомості, необхідні для правильної експлуатації.

### Зовнішній вигляд панелі керування

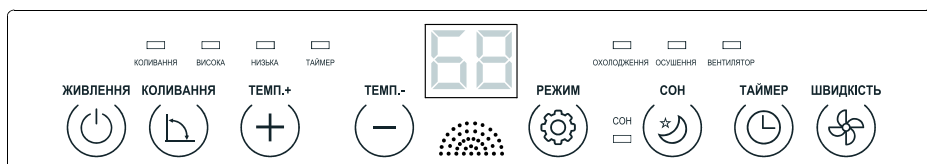

## Робота панелі керування

### 1. Увімкнення пристрою

а) Під'єднайте вилку кабелю електроживлення до відповідної розетки, прозвучить короткий звуковий сигнал.

б) Натисніть кнопку «», щоб увімкнути кондиціонер.

Дисплей панелі керування відобразить кімнатну температуру та ав-

томатичний режим роботи.

## 2. Вибір режиму роботи.

Натисніть кнопку «», щоб вибрати бажаний режим роботи кондиціонера.

Перемикання між режимами роботи буде відбуватися у наступній послідовності:



## 3. Налаштування температури

Температура може бути змінена у діапазоні від 16 °С до 31 °С з кроком у 1 °С. Натисніть кнопку «+» або «-» для збільшення або зменшення температури. При кожному натисканні температура буде змінюватися на 1 °С.

### 4. Налаштування швидкості обертання вентилятора

Натисніть кнопку «», щоб вибрати бажану швидкість обертання вентилятора.

Перемикання швидкості обертання вентилятора буде відбуватися наступним чином:

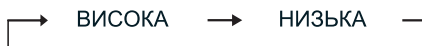

## 5. Налаштування таймера

1. Натисніть кнопку «Таймер», щоб встановити час автоматичного вимкнення кондиціонера під час його роботи.

2. Натисніть кнопку «Таймер», щоб встановити час автоматичного увімкнення, коли пристрій вимкнений.

3. Час таймера можна відрегулювати в межах від 1 години до 24 годин. Натисніть кнопку «+» або «-», щоб збільшити або зменшити час на 1 годину при кожному натисканні.



## 6. Функція сну

1. Функція сну  може бути активована, коли кондиціонер працює в режимі охолодження.

2. Натисніть кнопку  в режимі охолодження, потім кондиціонер перейде у режим очікування, а верхній вентилятор автоматично переклучиться на малу швидкість.

Виставлена температура збільшиться на 1 °С після однієї години роботи кондиціонера в цьому режимі, та збільшиться на 2 °С через дві години роботи відповідно. За шість годин кондиціонер автоматично вимкнеться.

## 7. Функція коливання :



Функція коливання надає можливості керувати напрямком повітря завдяки переміщенню горизонтальних дефлекторів. Для активації функцій натисніть кнопку «». Для зупинення коливання дефлекторів слід ще раз натиснути на кнопку «».

## 8. Вимкнення кондиціонера

Натисніть кнопку «», щоб вимкнути кондиціонер. Після короткого сигналу, кондиціонер припинить свою роботу. Ніколи не вимикайте кондиціонер, від'єднуючи вилку від мережі. Завжди натискайте кнопку, а потім зачекайте кілька хвилин, перш ніж від'єднувати вилку від мережі. Це дозволить приладу виконати цикл перевірок для підтвердження працездатності.



## Режими роботи кондиціонера

### Режим охолодження

Для активації режиму слід натискати кнопку «» доки не засвітиться відповідний індикатор «ОХОЛОДЖЕННЯ» на панелі керування. Виберіть необхідну температуру в діапазоні 16 °С-31 °С, натискаючи кнопку «ТЕМП.+» або «ТЕМП.-», доки не з'явиться відповідне значення на дисплеї. Виберіть швидкість вентилятора ВИСОКА або НИЗЬКА, натискаючи кнопку «». Про вибрану швидкість буде свідчити індикатор на панелі керування з відповідним написом. Найбільш підходяща температура для приміщення влітку коливається від 24 °С до 27 °С. Однак рекомендується не встановлювати температуру набагато нижчу за температуру на вулиці.

Для роботи в режимі охолодження до приладу необхідно під'єднати випускний повітропровід, щоб нагріте від теплообмінника повітря і конденсат із стільників випарника разом виводилися назовні.

### Режим вентиляції

Для активації режиму слід натискати кнопку «» доки не засвітиться відповідний індикатор «ВЕНТИЛЯТОР» на панелі керування. Виберіть швидкість вентилятора ВИСОКА або НИЗЬКА, натискаючи кнопку «». Про вибрану швидкість буде свідчити індикатор на панелі керування з відповідним написом.

При використанні приладу в цьому режимі немає потреби під'єднувати випускний повітропровід для відведення нагрітого повітря.

### Режим осушення

Режим підходить для зниження вологості в приміщенні. Для актива-

ції режиму слід натискати кнопку «» доки не засвітиться відповідний індикатор «ОСУШЕННЯ» на панелі керування. В цьому режимі швидкість вентилятора встановлюється автоматично і не може бути встановлена вручну. Для роботи в режимі осушення прилад слід підготувати так само, як і для роботи в режимі охолодження, з приєднаним випускним повітропроводом, щоб волога виводилася назовні разом з нагрітим повітрям.

**Примітка:** кондиціонер запам'ятовує останній встановлений режим роботи, тому немає потреби налаштовувати режим знову при наступному увімкненні пристрою.

## Пульт дистанційного керування

Пульт ДК забезпечує дистанційне керування кондиціонером.

### 1. Кнопка Увімк./Вимк.

Увімкнення кондиціонера при натисканні кнопки, якщо вилка кабелю електроживлення приєднана до розетки.

Вимкнення кондиціонера при натисканні кнопки, коли кондиціонер працює.

### 2. Кнопка режиму

Вибір режиму роботи кондиціонера при натисканні кнопки.

### 3. Кнопка швидкості

Вибір бажаної швидкості обертання вентилятора. Швидкість перемикається у наступній послідовності:

→ ВИСОКА → НИЗЬКА

### 4./5. Кнопки налаштування часу/ температури

Налаштування кімнатної температури або часу таймера.

### 6. Кнопки режиму сну

Увімкнення/Вимкнення режиму сну.

### 7. Кнопка таймера

Налаштування таймера автоматичного увімкнення або вимкнення кондиціонера.

### 8. Кнопка режиму коливання

Увімкнення/вимкнення режиму коливання дефлекторів.

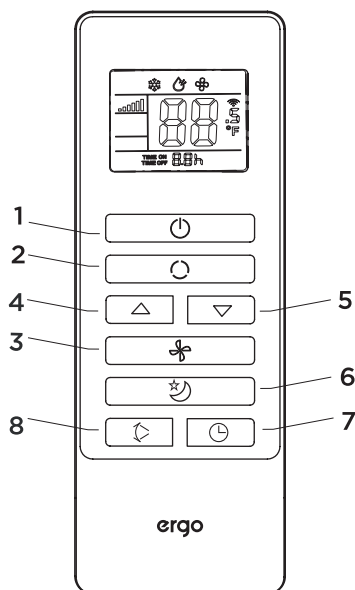

### Установка елементів живлення в пульт ДК:

1. Відкрийте задню кришку 1: посуньте кришку батарейного відсіку, щоб відкрити її. Переконайтеся, що зсуваєте кришку у правильному напрямку.
2. Помістіть елементи живлення 2 всередину батарейного відсіку, дотримуючись полярності.
3. Вставте кришку батарейного відсіку на місце.

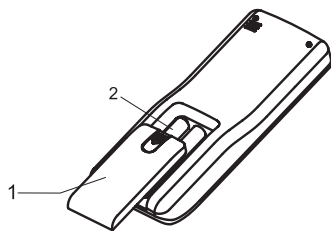

### Примітка:

1. В якості елементів живлення використовуйте батарейки типу ААА х 2 шт. 1,5 В. Комплект поставки не включає дані елементи живлення.
2. Позитивний анод та негативний катод елементів живлення повинні відповідати позначкам «+» і «-» всередині батарейного відсіку пульта ДК.
3. Не використовуйте одночасно старі та нові батареї. Не змішуйте лужні, стандартні (вуглець-цинкові) або акумуляторні (нікель-кадмієві) батареї.
4. Якщо пульт дистанційного керування не використовується протягом тривалого часу, вийміть батареї з пульта.
5. Після розрядки батарей, витягніть їх та утилізуйте у спеціальному пункті з утилізації.

### Використання пульта ДК

Для керування кондиціонером необхідно пульт керувати на сенсор-приймач, розташований на фронтальній частині кондиціонера. Відстань між пультом і сенсором не повинна перевищувати 5 м.

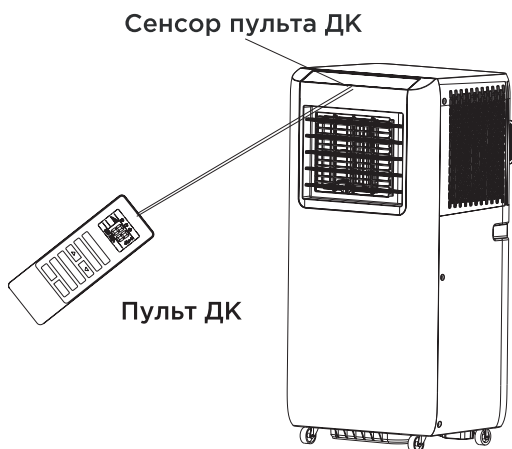

У режимі охолодження прилад повинен бути розміщений поблизу вікна або отвору, щоб нагріте повітря могло виводитися назовні. Спочатку встановіть прилад на рівній підлозі та переконайтеся, що навколо нього є вільний простір мінімум 45 см, а також, що він знаходиться в безпосередній близькості до джерела живлення.

## ВСТАНОВЛЕННЯ КОНДИЦІОНЕРА

### Місце розташування

- Для мінімізації шуму та вібрації пристрій слід розміщувати на гладкій, рівній підлозі, достатньо міцній, щоб витримати пристрій.

- Обладнання оснащено коліщатами для полегшення переміщення, але його слід котити лише по гладкій, рівній поверхні. Будьте обережні, пересуваючи пристрій по килимовому покриттю.

- Обладнання повинно бути розміщене в межах досяжності розетки із заземленням відповідної напруги.

- Не встановлюйте жодних перешкод навколо входного та вихідного отворів для повітря.

- Для ефективної роботи пристрою залиште щонайменше 50 см вільного простору навколо та зверху від стіни.

- Повітропровід необхідно встановлювати без різких перегибів або провисань.

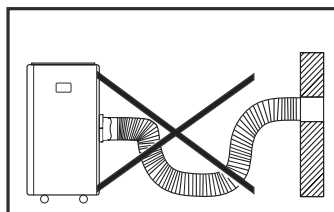
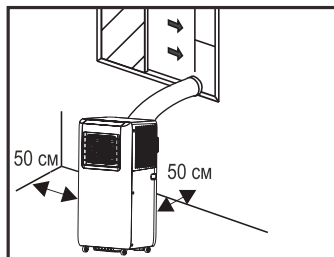

### Відведення нагрітого повітря

1. Розтягніть обидві сторони повітропроводу (мал.1) і прикрутіть впускну насадку до повітропроводу (мал.2).

2. Іншу сторону повітропроводу прикрутіть до випускної насадки (мал.3).

3. Встановіть впускну насадку повітропроводу у вихідний отвір відпрацьованого повітря на задній стороні приладу (мал.4).

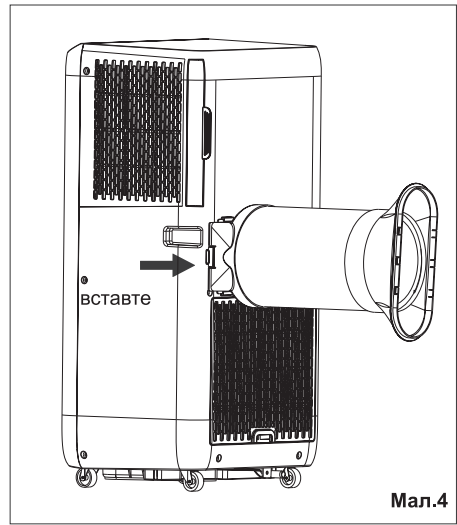
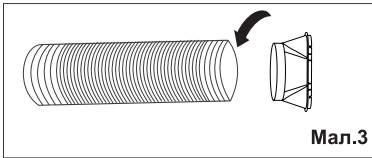
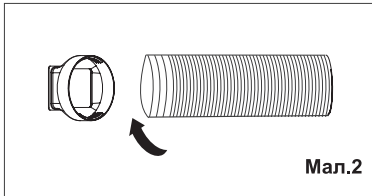
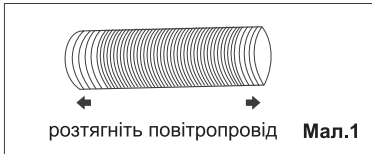

## Монтаж комплекта віконного адаптера для розсувних вікон

1. Монтажний комплект:

A) Панель

B) Панель з одним отвором

C) Гвинт для фіксації віконного комплекту

2. Монтаж:

Вставте панель B в панель A і відрегулюйте розмір до ширини вікна. Розміри вікон можуть бути різними. При визначенні розмірів ширини вікна переконайтеся, що під час замірів у віконному комплекті відсутні щілини.

3. Зафіксуйте гвинтом панелі у відповідних отворах на ширині/ висоті таким чином, щоб забезпечити відсутність щілин або зазорів у віконному комплекті після встановлення.

4. Прикріпіть вихідний отвір повітропроводу до віконного адаптера та зафіксуйте його герметично. (мал.5 і 6). Комплект віконового адаптера можна закріпити за допомогою шурупів.

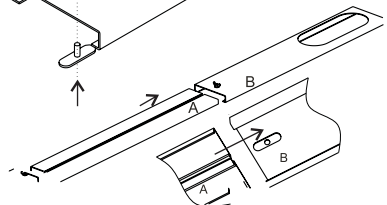
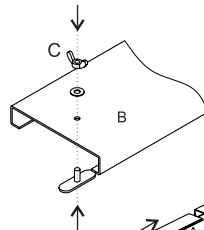
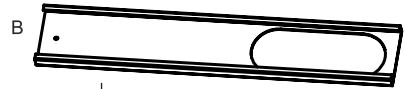
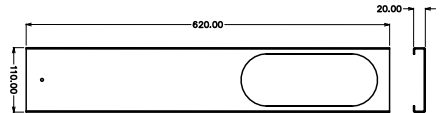
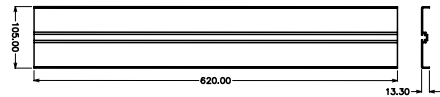

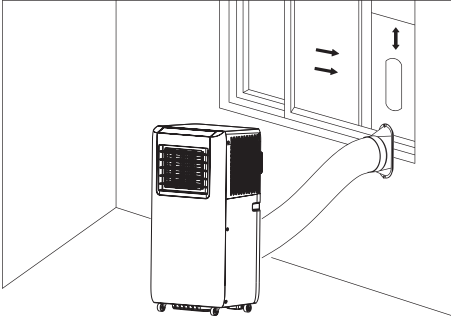

Мал.5

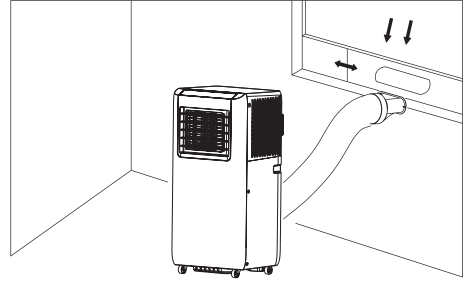

Мал.6

## Монтаж комплекта віконного адаптера для стулкових вікон

1. Монтажний комплект (може входити до комплекту поставки тільки у деяких моделях) складається:

- зі знімного полотна (4 м) з прямою стороною А і опуклою стороною В, застібною-блискавкою С посередині для кріплення випускного повітрово-ду;

- з велкро-стрічки D на клейкій основі (8.4 м) (мал.7).

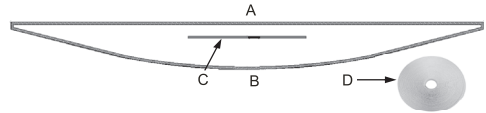

Мал.7

2. Комплект підходить для встановлення на стулкові вікна з розміром  $(a+b+c) < 4\text{ м}$ . (мал.8). Полотно кріпиться за допомогою велкро-стрічки на клеєвій основі, яка наклеюється безпосередньо на раму і стулку вікна, яка відкривається.

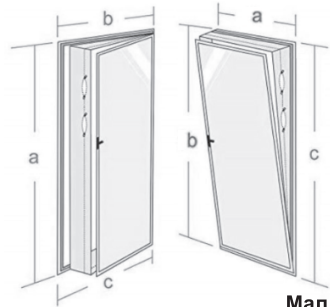

Мал.8

3. Перед початком поклейки стрічки, необхідно очистити периметр рами А і стулки В вікна від бруду, а потім розчинником знежирити поверхню, на яку буде клеїтись стрічка (мал.9).

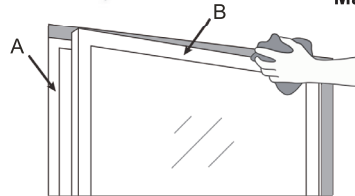

Мал.9

4. Приклейте клейку стрічку з комплекту до віконної рами А і до стулки В (мал.10). Обріжте зайву стрічку (мал.11).

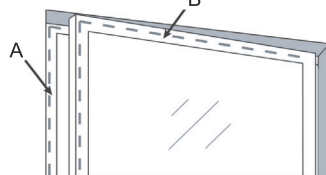

Мал.10

З'єднайте кінці стрічки, щоб забезпечити повне ущільнення (мал. 12).

5. Прикріпіть полотно стороною А до приклеїної стрічки на рамі А (мал.7,10), стороною В до стрічки на стулці В, починаючи з вузьких боків b, або с (мал.8,13).



Мал.11



Мал.12



Мал.13



Мал.14



Мал.15



Мал.16

6. Вирівняйте обидві сторони полотна А і В, переконайтеся, що вони рівномірно з'єднані, щоб утворити ущільнення (мал.14).

7. Розстебніть застібку-блискавку, перед встановленням випускного повітропроводу (мал.15).

8. Комплект встановлено і можна вмикати кондиціонер (мал.17)

Якщо ви не плануєте використовувати кондиціонер і хочете закрити вікно, просто вийміть повітропровід з отвору застібки і обережно закрийте вікно, аби полотно не потрапило між стулкою і рамою вікна.



Мал.17

## Відведення води

Всередині пристрою відбувається рециркуляція конденсату. Вода, яка конденсується, частково рециркулює між конденсатором та баком для води. Якщо рівень води підніметься до верхнього максимально допустимого рівня, спрацює поплавковий вимикач та на дисплеї з'явиться індикатор переповнення водою (E4), сигналізуючи про необхідність зливання води.

1. Вимкніть кондиціонер і від'єднайте його від мережі електроживлення.
2. Перемістіть кондиціонер в таке місце, де можна злити воду безпо-

середньо на підлогу (в ванну або туалетну кімнату і т. п.), або підставте будь-яку ємність під вивід дренажного отвору з задньої частини приладу (мал.18)

3. Обережно зніміть заглушку з отвору для зливу конденсату з піддону, злийте воду з піддону і потім встановіть на місце заглушку.

4. Кондиціонер може продовжити роботу.

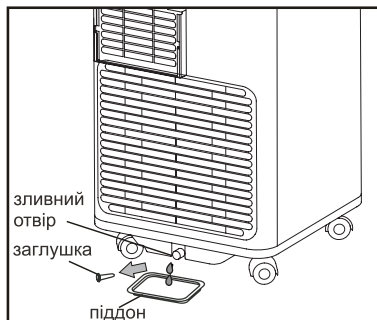

Мал.18

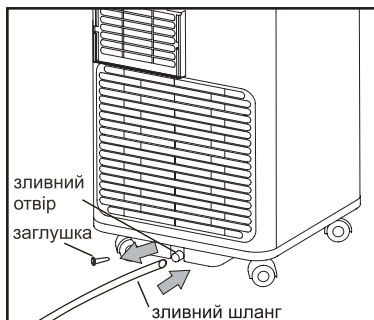

Мал.19

При необхідності можна організувати безперервне відведення конденсату з кондиціонера в режимі Осушення:

1. Вимкніть кондиціонер і від'єднайте його від мережі електроживлення.

2. Обережно зніміть заглушку з дренажного отвору на задній частині приладу.

3. Під'єднайте зливний шланг для зливу конденсату до дренажного отвору.

4. Вільний кінець шлангу помістіть над каналізаційним отвором або опустіть в спеціально підготовлену ємність (мал.19).

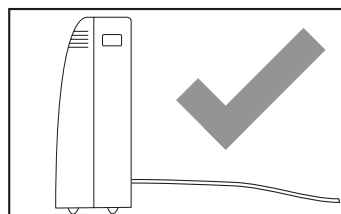
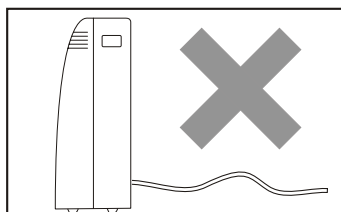

Мал.20

**Примітка:** Встановіть дренажну трубу, як показано на малюнку нижче, інакше вода не зможе витекти з труби (мал 20).

## ОБСЛУГОВУВАННЯ

### Догляд за кондиціонером

1. Перед очищенням або технічним обслуговуванням вимкніть прилад, натиснувши кнопку Увімк./Вимк. на панелі керування або пульті дистанційного керування, зачекайте кілька хвилин, а потім витягніть вилку з розетки.

2. Для чищення корпусу кондиціонера використовуйте м'яку вологу тканину, змочену в чистой воді. Видаліть залишки вологи сухою серветкою.
3. Ніколи не використовуйте бензин, спирт або розчинники для чищення приладу.
4. Ніколи не розпилюйте розчин антисептиків або подібні засоби.
5. Ніколи не мийте прилад водою. Це може привести до ураження електричним струмом.



## Догляд за фільтрами кондиціонера

1. Для забезпечення ефективної роботи приладу необхідно чистити фільтр після його використання протягом приблизно 100 годин. Фільтр можна вийняти, як показано на малюнку.
2. Для видалення пилу з фільтра використовуйте пилосос.
3. Якщо на фільтрі помітний бруд, промийте його розчином м'якого засобу у теплій воді. Після чищення висушіть його у затіненому й прохолодному місці, а потім установіть на місце.
4. Очищуйте повітряний фільтр кожні два тижні, якщо кондиціонер працює в дуже заповненому середовищі.

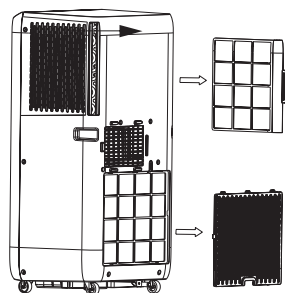

## Дії перед тривалим зберіганням

1. Якщо кондиціонер не використовуватиметься протягом тривалого часу, обов'язково витягніть заглушку дренажного отвору, щоб злити воду.
2. У сонячний день увімкніть кондиціонер у режимі вентиляції, щоб висушити пристрій всередині та запобігти появі цвілі.
3. Вимкніть кондиціонер та від'єднайте вилку кабелю електроживлення від розетки, а потім витягніть батарейки із пульта ДК і зберігайте в сухому теплому місці.
4. Очистіть повітряний фільтр та установіть його на місце.

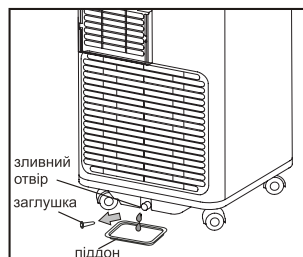

5. Зніміть повітропровід, закрийте отвори та зберігайте в сухому тепломі місці.

## УМОВИ ЕКСПЛУАТАЦІЇ ПРИЛАДУ

Вбудований захист може зупинити та відключити кондиціонер, у випадках, перелічених нижче:

<b>Охолодження</b>	Температура повітря у приміщенні вище 43 °C
	Кімнатна температура нижче 15 °C
<b>Осушення</b>	Кімнатна температура нижче 15 °C

Якщо кондиціонер працює в режимі ОХОЛОДЖЕННЯ або ОСУШЕННЯ із відкритими дверима або вікном протягом тривалого часу, коли відносна вологість перевищує 80%, з дренажного отвору може витікати вода.

### **УВАГА! Захисний пристрій буде спрацьовувати у таких випадках:**

1. При перезапуску пристрою відразу після припинення роботи або зміни режиму під час роботи, необхідно почекати 3 хвилини.
2. Якщо штекер від'єднати від розетки при перезапуску кондиціонера, він повернеться у початковий режим, налаштування таймера увімкнення та вимкнення необхідно буде установити заново.

### **ДОПУСТИМІ УМОВИ ЕКСПЛУАТАЦІЇ:**

5 °C-45 °C, 20%RH-90%RH

## УСУНЕННЯ НЕСПРАВНОСТЕЙ

В наданій таблиці перелічені проблеми, які можуть виникнути при експлуатації приладу. але вони не завжди означають наявність несправності. Тому, перш ніж звертатися у сервісний центр, перевірте наступне:

<b>ПРОБЛЕМА</b>	<b>МОЖЛИВА ПРИЧИНА</b>
<b>Кондиціонер не працює</b>	<ul style="list-style-type: none"><li>• Спрацьовує захисний пристрій абоперегрів запобіжник.</li><li>• Будь ласка, зачекайте 3 хвилини, а потім перезапустіть кондиціонер, пристрій захисту може блокувати запуск.</li><li>• Батареї в пульті ДК розряджені.</li><li>• Вилка не під'єднана до розетки.</li></ul>
<b>Кондиціонер працює протягом короткого часу</b>	<ul style="list-style-type: none"><li>• Якщо задана температура близька до кімнатної, необхідно знизити задану температуру.</li><li>• Вихід повітря заблокований перешкодою, необхідно усунути перешкоду.</li></ul>
<b>Кондиціонер працює, але не охолоджує</b>	<ul style="list-style-type: none"><li>• Якщо двері або вікно відкриті. Закрийте двері і вікна</li><li>• Якщо увімкнено обігрівальний прилад. Вимкніть обігрівач.</li><li>• Повітряний фільтр забруднений. Очистіть фільтр.</li><li>• Вихід повітря або повітрязабірник заблокований.Необхідно розблокувати отвори для вільного руху повітря.</li><li>• Задана температура занадто висока. Необхідно знизити задану температуру.</li></ul>
<b>При переміщенні кондиціонера витікає вода</b>	<ul style="list-style-type: none"><li>• Злийте конденсат, перш ніж переміщати кондиціонер.</li><li>• Щоб уникнути витоків води, розташуйте пристрій на рівній поверхні.</li></ul>
<b>Кондиціонер не працює та на дисплеї відображається індикатор заповнення водою «E4»</b>	<ul style="list-style-type: none"><li>• Витягніть заглушку дренажного отвору, щоб злити воду.</li><li>• Якщо подібне явище відбувається часто, зверніться до кваліфікованого фахівця з обслуговування кондиціонерів.</li></ul>

Перед зверненням у сервісний центр для ремонту також перевірте наступне:

НЕИСПРАВНІСТЬ	ПРИЧИНА	РІШЕННЯ
Пристрій не запускається	Відмова джерела живлення: 1. Штекер не під'єднаний до розетки; 2. Штекер або розетка пошкоджені; 3. Перегорів запобіжник.	1. Під'єднайте штекер до розетки; 2. Замініть кабель електроживлення або розетку; 3. Замініть запобіжник у сервісному центрі (Технічні характеристики: ~ 250В / 3,15А).
Пристрій автоматично зупиняється	Спрацював таймер вимкнення або кімнатна температура досягла заданої.	Перезапустіть кондиціонер або дочекайтеся автоматичного ввімкнення.
У режимі ОХОЛОДЖЕННЯ відсутнє холодне повітря	1. Кімнатна температура нижче заданої температури; 2. У кондиціонері спрацював захист від заморожування.	1. Це нормальне явище, кондиціонер автоматично перемикається, якщо температура у приміщенні перевищує задану температуру; 2. Кондиціонер автоматично перемикається після завершення функції захисту від заморожування.
На дисплеї відображається код «Е0»	Датчик кімнатної температури вийшов з ладу або пошкоджений.	Замініть датчик кімнатної температури.
На дисплеї відображається код «Е4»	Попередження про переповнення водою.	Злийте воду.

## ЗАСТЕРЕЖЕННЯ

- Тримайте пристрій на відстані не менше 1 метра від телевізора або радіоприймача, щоб уникнути електромагнітних перешкод.
- Не піддавайте пристрій впливу прямих сонячних променів, щоб уникнути вицвітання поверхні. Не нахиляйте пристрій під кутом більш ніж на 35 ° або не перевертайте його догори дном під час транспортування. Помістіть пристрій на пласку поверхню з нахилом менше 5 °.
- Пристрій працює більш ефективно у певних приміщеннях (див. «Технічні характеристики»).
- Злийте воду з ємності для води перед зберіганням пристрою в кінці сезону, щоб продовжити термін його служби.
- Не використовуйте хімічні розчинники (наприклад, бензин та чистячі засоби на спиртовій основі) для очищення поверхні пристрою, щоб не подрпати та не пошкодити поверхню.
- Обов'язково від'єднайте штекер від розетки електроживлення перед розбиранням або встановленням повітрязабірника.
- Будь ласка, злийте воду із ємності для води, якщо Ви хочете перемістити кондиціонер. Батареї повинні бути вилучені із пульта ДК перед утилізацією
- Безпечно утилізуйте розряджені батареї.
- Штекер кабелю електроживлення повинен бути від'єднаний від розетки перед очищенням, обслуговуванням або зливанням води із кондиціонера.

## МІКРОФІША

Назва або торгова марка постачальника	ERGO
Ідентифікатор моделі	AC 0716 MP / AC 0916 MP
Ідентифікатор моделі для внутрішнього використання	AC 0716 MP / AC 0916 MP
Ідентифікатор моделі для зовнішнього використання	-
Рівень звукової потужності всередині приміщення (охолодження), дБ	64
Рівень звукової потужності всередині приміщення (обігрів), дБ	64

Рівень звукової потужності назовні (охолодження), дБ	-
Рівень звукової потужності назовні (обігрів), дБ	-
Назва охолоджуючої речовини	R290
Потенціал глобального потепління (GWP) охолоджуючої речовини	3
<p>Витікання охолоджуючої речовини впливає на зміну клімату. У випадку потрапляння в атмосферу охолоджуючої речовини з низьким потенціалом глобального потепління (GWP) їх вплив на глобальне потепління менший, ніж охолоджуючої речовини з вищим GWP. Цей прилад містить рідку охолоджуючу речовину з GWP, що дорівнює [3]. Це означає, що якщо 1 кілограм даної рідкої охолоджуючої речовини потрапить в атмосферу, вплив на глобальне потепління протягом 100 років буде в [3] рази вищий, ніж від 1 кілограма CO<sub>2</sub>. Забороняється самостійно втручатися в схему циркуляції охолоджуючої речовини або ж розбирати продукт, завжди запрошуйте для цього спеціаліста.</p>	
<b>Режим охолодження</b>	
Номинальний коефіцієнт енергоефективності (KEEном)	2,6
Клас енергоефективності	A
Обсяг енергоспоживання за годину	Обсяг енергоспоживання "0.8 / 1.0" кВт·г за 60 хвилин, який базується на основі стандартних даних випробувань. Фактичний обсяг енергоспоживання залежить від того, як використовується прилад та де він розташований.
Потужність охолодження (Prated), кВт	2 / 2,6
<b>Режим обігріву</b>	
Номинальний коефіцієнт корисної дії (KEEном)	-
Клас енергоефективності	-
Обсяг енергоспоживання за годину	-
Потужність обігріву (Prated), кВт	-

## ТЕХНІЧНІ ХАРАКТЕРИСТИКИ

Торгова марка	<b>ERGO</b>	<b>ERGO</b>
Модель	<b>AC 0716 MP</b>	<b>AC 0916 MP</b>
Живлення	220-240 V (В) ~ / 50 Hz (Гц)	220-240 V (В) ~ / 50 Hz (Гц)
	<b>Охолодження</b>	<b>Охолодження</b>
Продуктивність	7000 BTU/h (БТО/год)	9000 BTU/h (БТО/год)
	2000 W (Вт)	2600 W (Вт)
Продуктивність осушення	0.8 l/h (л/год)	1.0 l/h (л/год)
Об'єм потоку повітря	270 m <sup>3</sup> /h (м <sup>3</sup> /год)	270 m <sup>3</sup> /h (м <sup>3</sup> /год)
Кількість швидкостей вентилятора	2	2
Рівень звукової потужності	64 dB(A) (дБ(A))	64 dB(A) (дБ(A))
Номінальна споживана потужність	750 W (Вт)	950 W (Вт)
Номінальний струм	3.4 A (А)	4.3 A (А)
Холодоагент	R290 / 90 g (г)	R290 / 160 g (г)
Максимальний тиск всмоктування	1.2 Мпа (МПа)	1.2 Мпа (МПа)
Максимальний тиск нагнітання	2.5 Мпа (МПа)	2.5 Мпа (МПа)
Клас захисту від ураження електричним струмом	I	I
Ступінь захисту від вологи	IPX0	IPX0
Розмір	330x280x685	330x280x685
Розмір пакування	373x318x865	373x318x865
Вага нетто / брутто	20 / 22 kg (кг)	21 / 23 kg (кг)

## ІНФОРМАЦІЯ ПРО ВИРОБНИКА

**Виробник:** Тіміт Технолоджі Ко., ЛТД, Кімната 1001, Блок А, будівля Шед, № 78, вул. Північна Кеюань, район Наншань, Шеньчжень, Китай.

**Імпортер (приймає претензії від споживача):** ТОВ «ЮК ДИСТРИБ'ЮШН», вул. Дорогожицька, 1, м. Київ, Україна, 04112.

Рекомендується зберігати в сухому прохолодному місці, уникати попадання прямого сонячного проміння. Не містить шкідливих для здоров'я речовин. Не потребує спеціальних умов зберігання. Якість товару відповідає вимогам Технічних регламентів, встановлених законодавством України. Декларацію запитуйте у продавця. Умови гарантії та гарантійний термін дивіться у гарантійному талоні. Строк служби - 3 роки. З питань щодо сервісного обслуговування звертайтеся за телефоном гарячої лінії в Україні 0 (800) 501 643 (дзвінки безкоштовні з усіх телефонів України). [www.ergo-ua.com](http://www.ergo-ua.com).

Альтернативний формат отримання інструкції за посиланням:

<https://bit.ly/4jtmNSp>

<https://bit.ly/4qdXBkE>



Даний продукт відповідає всім відповідним Технічним регламентам України

**ergo**

